

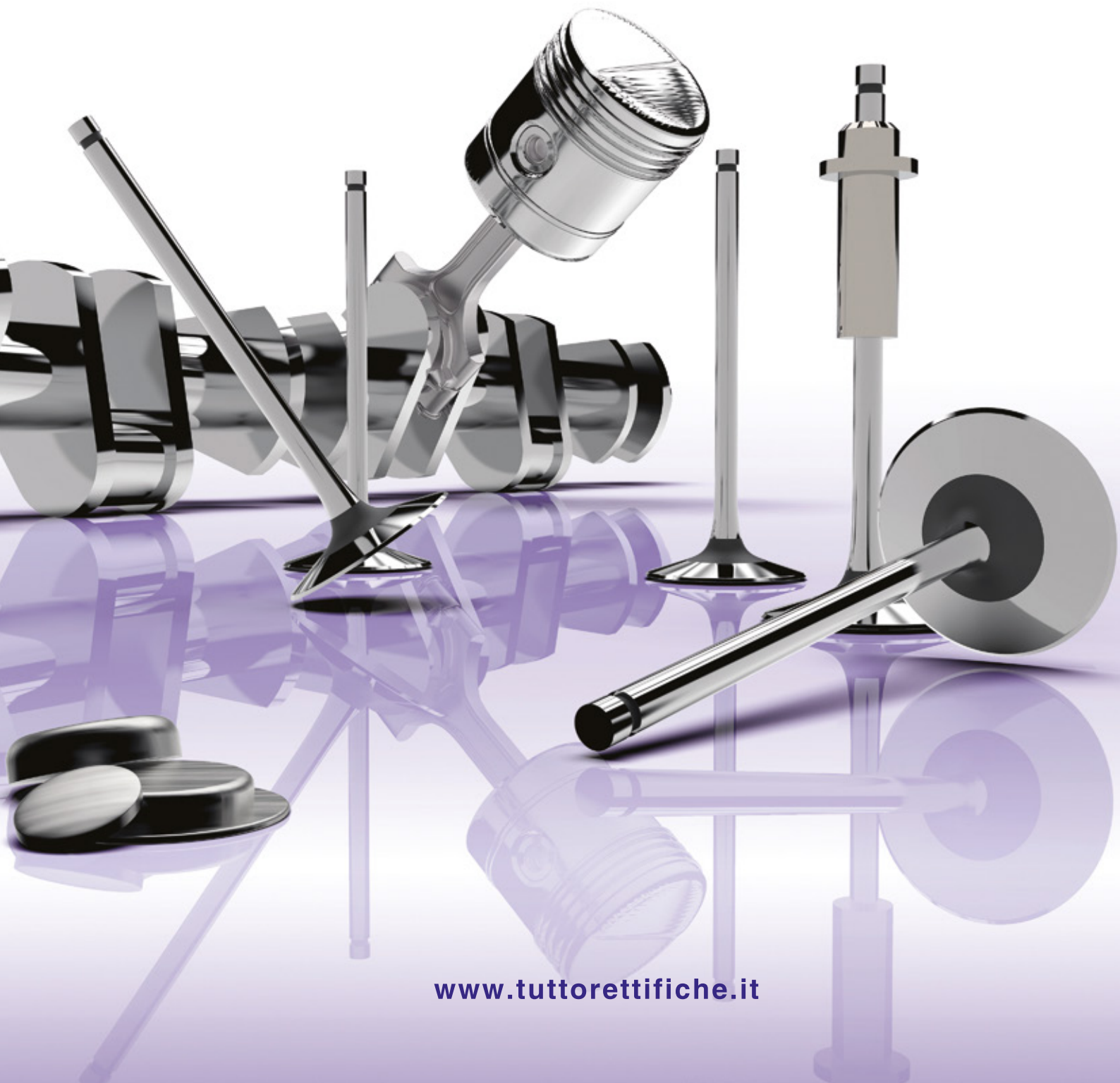

TR
TUTTORETTIFICHE®



www.tuttorettifiche.it















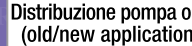

*“Questo catalogo vuole essere un ringraziamento a nostro padre, **CLETO VIOLA**, che ha dedicato impegno e dedizione nel creare e commercializzare componenti motore che contribuiscono alla buona riuscita della revisione.*

Grazie alla sua volontà e lunga esperienza dal 1997 è nata la nostra realtà, come azienda specializzata nel servizio di vendita motori e parti motore.

La fiducia e la collaborazione di tutto l'indotto delle officine di rettifica, oggi ha permesso a noi figli Alessandra, Antonio e Lorenzo di continuare insieme la sua Mission, offrendo servizi e prodotti di alta qualità.”

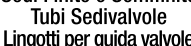
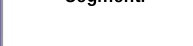
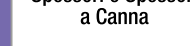
A	Alberi a camme (11)	pag. 05
	Alberi motore (24)	pag. 49
	Alesatori in vidia per guidavalvole (20)	pag. 54
	Asta punterie - Albero bilancere (31)	pag. 55
	Astucci porta iniettore (04)	pag. 57
B	Basamento (33)	
	Bielle (29)	pag. 61
	Boccole alberi a cammes (08)	pag. 65
	Boccole alberi controrotanti (08)	pag. 67
	Boccole centraggio testa, filettate, cambio e volano (08)	pag. 69
	Bronzine - Boccole biella (19)	
	Agricole	pag. 73
	Epoca	pag. 77
	Bulloni biella (05)	pag. 81
	Bulloni - Prigionieri testa e dadi (05)	pag. 83
C	Cannette e Gommini cannette (04)	pag. 87
	Carburatori per motori d'epoca (35)	pag. 89
	Corona volano per motori d'epoca (31)	pag. 91
	Candela (21)	
	Canne cilindro (02)	pag. 93
	Catena (17)	
E	Elicoil (40)	pag. 109
F	Filtri (35)	
G	Gruppi canna pistone (34)	
	Guarnizioni agricole (26)	pag. 113
	Guarnizioni auto, veicoli leggeri e truck (26)	pag. 133
	Guide valvole (12)	pag. 547
I	Ingranaggi asse a cammes e alberi motore (10)	pag. 151
	Ingranaggi e alberini comando pompa olio (15)	pag. 157

K	Kit frizione e ingranaggio (26)	
	Kit rettifica (27)	
	Kit piastra compressore (30)	
	Kit distribuzione e Kit distribuzione pompa olio a catena (Old & New Application) (10)	pag. 159
	Körtig - Guarnizioni Agricole (26)	pag. 113
	Guarnizioni Auto (26)	pag. 133
	Veicoli Leggeri e Truck (26)	
M	Martelletti (17) - Punterie (32) - Pastigliette (17)	pag. 167
	Molle valvole (31)	pag. 199
	Motori (28)	pag. 201
P	Paraoli cammes, Alberi Motore (16) e Gambo Valvola (09)	pag. 203
	Piattelli (07)	pag. 209
	Pistoni (18)	pag. 211
	Pompe olio e ingranaggi pompa olio (15)	pag. 223
	Precamere (03)	pag. 229
	Prigionieri (OM, Alfa, Auto storiche) (05)	pag. 251
	Prigionieri collettori di scarico (05)	
S	Scodellini e Semiconi (08)	pag. 255
	Sedi Finite e Semifinite (14)	pag. 289
	Tubi Sedivalvole (13)	
	Lingotti per guida valvole (13)	
	Segmenti (23)	pag. 257
	Sottoprecamere - Parafiamma (17)	pag. 271
	Spessori e Spessori canna (26)	pag. 273
	Spinotti (31)	pag. 277
	Sigillante pasta siliconica (31)	pag. 131
	T	Tappi (06)
Tendicatena (22)		
Tendicinghia (22)		
Teste cilindro (25)		pag. 283
Tubi acqua e Tubi lubrificazione olio (31)		pag. 287
Tubi Sedivalvole (13)		pag. 289
Sedi Finite e Semifinite (14)		
Lingotti per guida valvole (13)		
V	Valvole (01)	pag. 297
	Ventole (31)	pag. 293
	Valvoline pressione olio (31)	pag. 295

Alberi a Camme  pag. 05	Alberi Motore  pag. 49	Alesatori in vidia per guidavalvole  pag. 54	 pag. 55	Astucci porta Iniettori  pag. 57	Bielle  pag. 61
Boccole alberi a cammes e controrotanti  pag. 65 - 67	Boccole centraggio testa, filettate, cambio e volano  pag. 69	Bronzone Boccole Biella  Agricola pag. 73 Epoca pag. 77	Bulloni Biella  pag. 81	Bulloni Testa, Prigionieri e Dadi  pag. 83 - 251	Cannette e Gommini  pag. 87
Canne Cilindro  pag. 93	Carburatori per motori d'epoca  pag. 89	Corona Volano per motori d'epoca  pag. 91	Elicoil  pag. 109	Guarnizioni Agricole  pag. 113	Guarnizioni Auto, Veicoli leggeri e truck  pag. 133
Guide Valvole  pag. 547	Ingranaggi Asse a Cammes e alberi motore  pag. 151	Ingranaggi e Alberini pompa olio  pag. 157	Kit Distribuzione e Kit Distribuzione pompa olio (old/new application)  pag. 159	Martelletti, Punterie e Pastiglie  pag. 167	Molle Valvole  pag. 199
Motori  pag. 201	Paraoli cammes, Alberi Motore e Gambo Valvola  pag. 203	Piattelli  pag. 209	Pistoni  pag. 211	Pompe Olio e ingranaggi pompa olio  pag. 223	Precamere  pag. 229
Scodellini e Semiconi  pag. 255	Sedi Finite e Semifinite Tubi Sedivalvole Lingotti per guida valvole  pag. 289	Segmenti  pag. 257	Sottoprecamere e Parafiamma  pag. 271	Spessori e Spessori a Canna  pag. 273	Spinotti  pag. 277
Sigillante Pasta Siliconica  pag. 131	Tappi e Boccole Filettate  pag. 279 - 69	Teste Cilindro  pag. 283	Tubi Acqua e Tubi Lubrificazione olio  pag. 287	Valvole  pag. 297	Ventole  pag. 293
Valvoline pressione olio  pag. 295					

ALBERI A CAMME

AIFO > Vedi IVECO

ALFA ROMEO BENZINA

MODELLO MACCHINA	TIPO MOTORE	CODICE	NOTE TECNICHE
ALFA 33 1200 CARBURATORE	AR30747 AR30743	SERVE TELAIO	
ALFA 33 1200 cc.	AR30585	A.60504366	
ALFA 33 1300 8V	AR30753	SERVE TELAIO	
ALFA 33 1300 AS	AR30168	A.60537313	
ALFA 33 1300cc	AR30586	A.60504366	
ALFA 33 1300cc	AR30587	A.60537371	
ALFA 33 1300cc CARBURATORE	AR30732	SERVE TELAIO	
ALFA 33 1400 8V	AR30755	SERVE TELAIO	
ALFA 33 1500 8V	AR30750 AR30751 AR30738 AR30734	SERVE TELAIO	
ALFA 33 1500 AS 4 X 4	AR30508	A.60537313	
ALFA 33 1500cc	AR30588	A.60537371	
ALFA 33 1700 8V	AR30736 AR30737 AR30740 AR30558	SERVE TELAIO	
ALFA 33 1700 AS	AR30550	A.60515038	
ALFA 33 1700 16V	AR30746	A.60549581 A.60591896	Aspirazione Scarico
ALFA 75 1600 / 1800	AR06100 AR06202	A.60522380 A.60516605	Aspirazione Scarico
ALFA 75 1600 / 1800	AR61101 AR61102 AR06168 AR61201 AR61202	A.60549786 A.60516605	Aspirazione Scarico
ALFA 75 1800 I.E. / TURBO	AR06134 AR61203	A.60523000 A.60516605	Aspirazione Scarico
ALFA 75 2000 T.S.	AR06166 AR06224	A.60513306 A.60513307	Aspirazione Scarico
ALFA 75 2500 V6 I.E.	AR01646 AR01911	A.60523306 A.60523305	Destro Sinistro
ALFA 75 3000 V6	AR06120 AR06124	A.60534722 A.60534723	Destro Sinistro
ALFA 75 3000 V6 I.E.	AR61503	A.60548163 A.60548164	Destro Sinistro
ALFA 145 1300 8V	AR33501	SERVE TELAIO	
ALFA 145 1400 16V	AR33503	A.60610307 A.60812533	Aspirazione Scarico
ALFA 145 1600 16V T.S.	AR67601	SERVE TELAIO A.60812533	Aspirazione Scarico
ALFA 145 1600 16V T.S.	AR32102 AR67601	A.60814848 A.60812533	Aspirazione Scarico

ALFA ROMEO BENZINA			
MODELLO MACCHINA	TIPO MOTORE	CODICE	NOTE TECNICHE
ALFA 145 1600 8V	AR33201	A.60612289	
ALFA 145 1700 16V	AR33104	A.60610542 A.60591896	Aspirazione Scarico
ALFA 145 1800 / 2000 T.S. 16V	AR67106 AR67199 AR32201 AR67204 AR67299 AR32301	A.60600551 A.60601213	Aspirazione Scarico
ALFA 146 1300 8V	AR33501	SERVE TELAIO	
ALFA 146 1400 16V	AR33503	A.60610307 A.60812533	Aspirazione Scarico
ALFA 146 1600 8V	AR33201	A.60612289	
ALFA 146 1600 16V T.S.	AR32102 AR67601	A.60814648 A.60812533	Aspirazione Scarico
ALFA 146 1700 16V	AR33401	A.60610542 A.60591896	Aspirazione Scarico
ALFA 146 1800 T.S. 16V	AR32201 AR67106	A.60600551 A.60601213	Aspirazione Scarico
ALFA 146 1800 / 2000 T.S. 16V	AR32201 AR32301 AR67204		
ALFA 147 1600 TS 16V	AR32104	A.60814888 A.60812533	Aspirazione Scarico
ALFA 147 1600 TS 16V	AR37203	A.60666977 A.60666977	Aspirazione Scarico
ALFA 147 2000 JTS 16V	937A1000	A.60672220 A.60677853	Aspirazione Scarico
ALFA 147 2000 TS 16V	AR32310	A.60600551 A.60601213	Aspirazione Scarico
ALFA 147 3200 G.T.A.	932A000	A.60671184 A.60671187 A.60627664 A.60627666	Aspirazione Destro Aspirazione Sinistro Scarico Destro Scarico Sinistro
ALFA 155 1600 T.S. 16V	AR67601	A.60610307 A.60812533	Aspirazione Scarico
ALFA 155 1700 T.S.	AR67103 AR67105	SERVE TELAIO SERVE TELAIO	Aspirazione Scarico
ALFA 155 1800 / 2000 T.S. 8V	AR67101 AR67102 AR67201 AR67202	A.60557673 A.60557672	Aspirazione Scarico
ALFA 155 1800 / 2000 T.S. 16V	AR67106 AR67204 AR67299	A.60600551 A.60601213	Aspirazione Scarico
ALFA 155 2000 TURBO 4X4	AR67203	A.60805829 A.60805830	Aspirazione Scarico
ALFA 155 2500 V6	AR67301 AR67302 AR67303	A.60500454 A.60500455	Destro Sinistro
ALFA 156 1600 TS 16V	AR32102 AR32104 AR67601 AR32103	A.60814848 A.60812533	Aspirazione Scarico
ALFA 156 1800 / 2000 T.S. 16V	AR32201 AR32205 AR32303 AR32301 AR32310	A.60600551 A.60601213	Aspirazione Scarico
ALFA 156 2000 JTS 16V	932A2000	SERVE TELAIO A.60677853	Aspirazione Scarico



ALFA ROMEO BENZINA

MODELLO MACCHINA	TIPO MOTORE	CODICE	NOTE TECNICHE
ALFA 156 2000 JTS 16V	937A1000	A.60672220 A.60677853	Aspirazione Scarico
ALFA 156 2500 V6	AR32401 AR32402 AR32405	A.60627667 A.60627668 A.60627664 A.60627666	Aspirazione Destro Aspirazione Sinistro Scarico Destro Scarico Sinistro
ALFA 156 3200 G.T.A	932A000	A.60671184 A.60671187 A.60627664 A.60627666	Aspirazione Destro Aspirazione Sinistro Scarico Destro Scarico Sinistro
ALFA 164 2000 TS	AR06416 AR06420	A.60513306 A.60513307	Aspirazione Scarico
ALFA 164 2000 TS	AR64103	A.60557673 A.60557672	Aspirazione Scarico
ALFA 164 2000 TURBO	AR06476	A.60801382 A.60801381	Aspirazione Scarico
ALFA 164 2000 TURBO V6	AR64101 AR64102	A.60590831 A.60590830	Destro Sinistro
ALFA 164 3000 V6	AR06410 AR64301	SERVE TELAIO SERVE TELAIO	Destro Sinistro
ALFA 164 3000 V6	AR06412 AR64303	A.60534722 A.60540619	Destro Sinistro
ALFA 164 3000 V6	AR64305 AR64399 AR66303	A.60579047 A.60579048	Destro Sinistro
ALFA 164 3000 V6 24V	AR64304 AR64306 AR64307 AR64308 AR66301 AR66302	SERVE TELAIO SERVE TELAIO	Destro Sinistro
ALFA 166 2000 TS 16V	AR34103 AR36301	A.60600551 A.60601213	Aspirazione Scarico
ALFA 166 2000 TURBO V6 12V	AR34102	A.60602873 A.60602874	Destro Sinistro
ALFA 166 2500 3000 V6 24V	AR36201 AR34201 AR36101	A.60627667 A.60627668 A.60627664 A.60627666	Aspirazione Destro Aspirazione Sinistro Scarico Destro Scarico Sinistro
ALFA 166 3000 V6 24V	AR34301 AR34302	SERVE TELAIO SERVE TELAIO SERVE TELAIO SERVE TELAIO	Aspirazione Destro Aspirazione Sinistro Scarico Destro Scarico Sinistro
ALFA 166 3200 V6 24V	936A000	A.60671184 A.60671187 A.60627664 A.60627666	Aspirazione 1 Aspirazione 2 Scarico 1 Scarico 2
COUPE' 3000 V6 I.E.	AR61501	A.60548163 A.60548164	Destro Sinistro
GT 2000 cc. JTS	937A1000	A.55186235 A.60677853	Aspirazione Scarico
G.T.V. 1800 / 2000 TS 16V	AR32201 AR16102 AR32301 AR32310	A.60600551 A.60601213	Aspirazione Scarico
G.T.V. 2000 16V CF3	937A1000	A.55186235 A.60677853	Aspirazione Scarico
G.T.V. 2000 TURBO V6	AR16202	A.60590831 A.60590830	Destro Sinistro
G.T.V. 3000 V6 24V	AR16105	SERVE TELAIO SERVE TELAIO	Destro Sinistro
G.T.V. 3200 V6 24V	936A6000	A.60671184 A.60671187 A.60627664 A.60627666	Aspirazione Destro Aspirazione Sinistro Scarico Destro Scarico Sinistro
SPEEDSTER R.Z. 3000 V6 I.E.	AR61501	A.60548163 A.60548164	Destro Sinistro

ALFA ROMEO BENZINA

MODELLO MACCHINA	TIPO MOTORE	CODICE	NOTE TECNICHE
SPIDER 1600 CARBURATORE	AR01563	A.60522380 A.60516605	Aspirazione Scarico
SPIDER 1800 TS 16V	AR32201	A.60600551 A.60601213	Aspirazione Scarico
SPIDER 2000 I.E.	AR01588 AR01590	A.60549786 A.60516605	Aspirazione Scarico
SPIDER 2000 TS 16V	AR16201 AR32301 AR32310	A.60600551 A.60601213	Aspirazione Scarico
SPIDER 2000 JTS 16V CF3	937A1000	A.55186235 A.60677853	Aspirazione Scarico
SPIDER 2000 TURBO V6	AR16202	A.60590831 A.60590830	Destro Sinistro
SPIDER 3000 V6 12V	AR16101 AR16199	A.60603785 A.60603786	Aspirazione Scarico
SPIDER 3000 V6 24V	AR16105	SERVE TELAIO SERVE TELAIO	Destro Sinistro
SPIDER 3200 V6 24V	936A6000	A.60671184 A.60671187 A.60627664 A.60627666	Aspirazione Destro Aspirazione Sinistro Scarico Destro Scarico Sinistro

ALFA ROMEO DIESEL

MODELLO MACCHINA	TIPO MOTORE	CODICE	NOTE TECNICHE
ALFA 33 1800 / 1900 TD	VM96A VM82A	A.60524470	
ALFA 75 2000 TD / 2400 TD	VM80A VM81A	A.60533445	
ALFA 145 1900 TD	AR33601 AR67501	A.46552986 11.46552986	Diam. Alzata 46,50
ALFA 145 1900 JTD CF2	AR32302	A.46455736	
ALFA 146 1900 TD	AR33601 AR67501	A.46552986 11.46552986	Diam. Alzata 46,50
ALFA 146 1900 JTD CF2	AR32302	A.46455736	
ALFA 147 1900 JTD CF3	182B9000 937A2000	A.46772393 11.46772393	
ALFA 147 1900 JTD 16V CF3	192A5000 192B1000 937A4000 937A5000	A.46802052 A.73501374	Aspirazione Scarico
ALFA 155 1900 TD	AR33601 AR67501	A.46552986 11.46552986	Diam. Alzata 46,50
ALFA 155 2500 TD	VM07B	A.71715278	
ALFA 155 2500 TD CF2	VM31B	A.60779099	
ALFA 156 1900 JTD CF2	AR32302	A.46455736	
ALFA 156 1900 JTD CF3	182B900 937A2000 AR37101	A.46772393 11.46772393	
ALFA 156 1900 JTD CF3 16V	192A5000 192B1000 937A4000 937A5000	A.46802052 A.73501374	Aspirazione Scarico
ALFA 156 2400 JTD	841C000	A.60816561	

ALFA ROMEO DIESEL

MODELLO MACCHINA	TIPO MOTORE	CODICE	NOTE TECNICHE
ALFA 156 2400 JTD CF2	AR32501	A.60813597	
ALFA 156 2400 JTD CF3	839A600	A.60816561	
ALFA 156 2400 JTD 20V	841G000	A.46802053 A.73501385	Aspirazione Scarico
ALFA 159 1900 JTD 8V	AR37101 937A2000 937A7000 939A1000	A.46772393 11.46772393	
ALFA 33 1800 / 1900 TD	VM96A VM82A	A.60524470	
ALFA 75 2000 TD / 2400 TD	VM80A VM81A	A.60533445	
ALFA 145 1900 TD	AR33601 AR67501	A.46552986 11.46552986	Diam. Alzata 46,50
ALFA 145 1900 JTD CF2	AR32302	A.46455736	
ALFA 146 1900 TD	AR33601 AR67501	A.46552986 11.46552986	Diam. Alzata 46,50
ALFA 146 1900 JTD CF2	AR32302	A.46455736	
ALFA 147 1900 JTD CF3	182B9000 937A2000	A.46772393 11.46772393	
ALFA 147 1900 JTD 16V CF3	192A5000 192B1000 937A4000 937A5000	A.46802052 A.73501374	Aspirazione Scarico
ALFA 155 1900 TD	AR33601 AR67501	A.46552986 11.46552986	Diam. Alzata 46,50
ALFA 155 2500 TD	VM07B	A.71715278	
ALFA 155 2500 TD CF2	VM31B	A.60779099	
ALFA 156 1900 JTD CF2	AR32302	A.46455736	
ALFA 156 1900 JTD CF3	182B900 937A2000 AR37101	A.46772393 11.46772393	
ALFA 156 1900 JTD CF3 16V	192A5000 192B1000 937A4000 937A5000	A.46802052 A.73501374	Aspirazione Scarico
ALFA 156 2400 JTD	841C000	A.60816561	
ALFA 156 2400 JTD CF2	AR32501	A.60813597	
ALFA 156 2400 JTD CF3	839A600	A.60816561	
ALFA 156 2400 JTD 20V	841G000	A.46802053 A.73501385	Aspirazione Scarico
ALFA 159 1900 JTD 8V	AR37101 937A2000 937A7000 939A1000	A.46772393 11.46772393	
ALFA 159 1900 JTD 16V	937A8000 939A2000 939A8000	A.46802052 A.73501374	Aspirazione Scarico
ALFA 164 2500 TD	VM84A	A.71715278	
ALFA 164 2500 TD	VM08B	A.60563993	
ALFA 164 2500 TD CF2	VM32B	A.71715282	

ALFA ROMEO DIESEL

MODELLO MACCHINA	TIPO MOTORE	CODICE	NOTE TECNICHE
ALFA 166 2400 JTD 10V	841C000	A.60816561	
ALFA 166 2400 JTD CF2 140CV	AR34202	A.60813597	
ALFA 166 2400 JTD CF3 140CV	839A6000	A.46772393 11.46772393	
ALFA 166 2400 JTD 20V	841G000 841H000	A.46802053 A.73501385	Aspirazione Scarico
GT 1900 cc. JTD 16V	937A5000 937A6000	A.46802052 A.73501374	Aspirazione Scarico
MITO 1300 cc. JTDM 16V	199A3000	11.46823507 11.46823508	Aspirazione Scarico
	1 serie 2 serie	A.55219638 A.55219639	Castelletto dove alloggiano i cammes

ABARTH > Vedi LANCIA

--	--	--	--

AUDI BENZINA

MODELLO MACCHINA	TIPO MOTORE	CODICE	NOTE TECNICHE
A2 1400 cc. 16V	AHW / AKQ APE / ATN AUA / AUS / AXP / AZD / BBY / BCA / BCB / BKY / BUD / CGGB	11.7039 11.7040	Aspirazione Scarico
AUDI A4 1400 cc 16V TFSI	CAB	11.7077 11.7078	Aspirazione Scarico
AUDI 80 1600 cc. 8V	ABM / JU PP / RN / SA 1F / ABN / DT / DTA / EW / EZ / EZA / HM / HN / PN / RF / RL	11.7038	
A4 1600 cc.	AAB	11.7006	
A3 1600 cc. A4 1600 cc.	AVU / AYD ALZ / BFS / BSE	11.7009	
A3 1600 cc. 8V A4 1600 cc.	ADP / AFT AEH / AHL / AKL / ANA / APF / ARM / AWH / AKS / AUR	11.7037	
AUDI A3 1600 cc 16V TFSI	BLP / BLF	11.7075 11.7076	Aspirazione Scarico
AUDI 80 1800 cc. AUDI 90 / AUDI 100 COUPE	DS / JN / JV ABS / ACC / ADZ / ANP EX / GU / HV / RH / RM / RP	11.7056	
80 1800 cc.	DZ / 1P / DX	11.7006	
COUPE 1800 cc.	PV / EV / GZ / JH / KT / PB / PF / PV / RD / RG / RV / MU		
AUDI 80 1800 cc. AUDI 100	RS / RU / AAM / ANN	11.7038	
AUDI 100 1800 cc. 16V	PH / 1H / GX HT / PG	11.7041 11.7042	Aspirazione Scarico
A3 1800 cc. 20 V A4 1800 cc. 20 V A6 1800 cc. 20 V TT 1800 cc. 20 V	AGU / AJQ / APP / APY AQA / ARY / ARZ / AUL AUQ / APX / APH / AVC ANB / APU / AEB / AJL AJH / AWC / ARK / AJP APH / AVC	11.7010 11.7011	Aspirazione Scarico
A3 1800 cc. 20 V A4 1800 cc. 20 V A6 1800 cc. 20V	AMK / ARX / AUM / BAM AWP / AWU / AWW / BKF BNU / BVR / AMB / AVJ BBU / BJX / AWT / BEX BVP / BFB	11.7011	Scarico
A4 1800 cc. 20 V TT 1800 cc. 20 V Cabriolette 1800 cc. 20 V	ADR / APT / ARG	11.7071 11.7072	Aspirazione Scarico

AUDI BENZINA

MODELLO MACCHINA	TIPO MOTORE	CODICE	NOTE TECNICHE
80 2000 cc. 100 2000 cc. A6 2000 cc. COUPE 2000 cc.	6A ACE	11.7007 11.7008	Aspirazione Scarico
A4 2000 cc. A6	3A / SD	11.7006	
A3 2000 cc. FSI 16V	BLR / BLX BLY / BVX BKY / BVZ	11.7029 11.7030	Aspirazione Scarico
A3 2000 cc. FSI 16V	AXX / BWA BPY	11.7031 11.7032	Aspirazione Scarico
A4 3200 cc. FSI 26V A6	AUK / BPK BYU	11.7033 11.7034 11.7035 11.7036	Aspirazione 1-3 Cilindro Aspirazione 4-6 Cilindro Scarico 1-3 Cilindro Scarico 4-6 Cilindro

AUDI DIESEL

MODELLO MACCHINA	TIPO MOTORE	CODICE	NOTE TECNICHE
A2 1200 cc TDI 3 CIL.	ANY AYZ	11.7015	
A2 1400 cc. TDI 3 CIL.	AMF / ATL BHC / BNV	11.AMF	Senza FAP
A2 1400 cc. TDI 3 CIL.	BNM BWB	11.7073	Con FAP
80 1600 cc. D	CR CJ	11.7014	Punterie Meccaniche
90 1600 cc. TD	CY RA / SB	11.7013	Punterie Idrauliche
A1 1600 cc. TDI 16V A3 1600 cc. TDI 16V	CAYB / CAYC / CLNA	11.7069 11.7070 11.KIT7069 11.KIT7070 IL KIT COMPRENDE albero a camme 1pz. punterie idrauliche 8pz. bilanceri 8pz.	Aspirazione Scarico Aspirazione Scarico
80 1900 cc. TD	1Y / AAZ BBG / AEF / ABL	11.7012	
80 1900 cc. TDI A4 1900 cc. TDI A6 1900 cc. TDI	1Z / AFF / AFN AHH / AHU / AVG	11.7005	Taglio Depressore 5,00
A3 1900 cc. TDI	AGR / AHF ALH / ASV	11.7016	Taglio Depressore 8,50
A3 1900 / 2000 TDI A4 1900 / 2000 TDI A6 1900 / 2000 TDI Iniettori Pompa	AJM / ANU / ARL / ASZ / ATD / ATJ AUY / AVB / AVF / AVQ / AWX / AXB AXC / AXR / BEW / BJB / BKC / BLT BPX / BRU BSW / BTB / BUK / BXE / BXF / BLS	11.AJM	Senza FAP
A3 2000 cc. TDI A4 2000 cc. TDI Iniettori Pompa	BLS / BMM / BMP / BMT / BPW / BPZ BRC / BRR / BRT / BSS / BSU / BSV BVK / BXJ / BVH / BWW	11.AJM/2	Con FAP
A4 2000 cc. TDI Iniettori Pompa	BGW / BHW BKE / BRB	11.AJM/3	
A3 2000 cc. TDI 16V A4 2000 cc. TDI 16V A6 2000 cc. TDI 16V	AZV / BKD BLB / BKP BMA / BVE	11.7023 11.7024	Aspirazione Scarico
A3 2000 cc. TDI 16V A4 2000 cc. TDI 16V A6 2000 cc. TDI 16V	BVF / BNA BLB / BRE BVG / BRF	11.7023 11.7026	Aspirazione Scarico
A3 2000 cc. TDI 16V 170 CV A4 A6	BUY / BMN BVA / BRD BUZ / BMR	11.7023 11.7028	Aspirazione Scarico

AUDI DIESEL

MODELLO MACCHINA	TIPO MOTORE	CODICE	NOTE TECNICHE
A1 2000 cc. TDI 16V A2 2000 cc. TDI 16V A3 2000 cc. TDI 16V A4 2000 cc. TDI 16V A5 2000 cc. TDI 16V A6 2000 cc. TDI 16V Q3 2000 cc. TDI 16V Q5 2000 cc. TDI 16V TT 2000 cc. TDI 16V	CAAA / CAAB / CAAC / CAAD / CAEE CAGA / CAGB / CAHA / CAHB / CBAA CBAB / CBBB / CBDA / CBDB / CEGA CFCA / CFFA / CFFB / CFFD / CFFE CFGB / CFGC / CFGD / CFHC / CFHD CFHE / CFHF / CFJA / CGLC / CGLD CGLE / CJAA / CJCA / CJCB / CJCC CJCD / CKTB / CKTC / CKUB / CKUC CLCA / CLCB / CLJA / CLLA / CLLB / CMFA / CMFB / CMGB	11.7069 11.7070 11.KIT7069 11.KIT7070 IL KIT COMPRENDE albero a camme 1pz. punterie idrauliche 8pz. bilancieri 8pz.	Aspirazione Scarico Aspirazione Scarico
100 2000 cc. D / TD 100 2400 cc D 5 CIL.	CN - DE - NC 3D / AAS	11.074109101B	
100 2500 cc. TDI 5 CIL. A6 2500 cc. TDI 5 CIL	AGX / AHD / ANJ / APA / BCT / BCU BCV / BTW / AVR / BBE / 1T / AAT ABP / AEL / ANF ANG / ANH / BBR BCT / BBF / ACV AHY / AJT / AUF AXC / AXG / AXL AYC / AYY / BJJ / BJK BJL / BJM / CEBA / CEBB / CECA / CECB	11.074109101J	
A4 2500 TDI V6 A6 2500 TDI V6 A8 2500 TDI V6	AFB / AKE AKN / AYM BCZ / BFC	11.7001 A 11.7002 B 11.7003 C 11.7004 D	1 serie con bilanciere fisso
A4 2500 TDI V6 2 serie con bilancieri a rullo, non ad attrito	BAU / BDG BDH BCZ / BFC	11.7061 A 11.7062 B 11.7063 C 11.7064 D	2 serie con bilanciere a rullo, non ad attrito



11.KIT7001
11.KIT7061

KIT COMPLETO
albero a camme 1pz.
punterie idrauliche 6pz.
bilancieri 6pz.
piattelli 6pz.



11.KIT7002
11.KIT7062

KIT COMPLETO
albero a camme 1pz.
punterie idrauliche 6pz.
bilancieri 6pz.
piattelli 6pz.

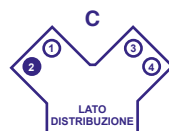

11.KIT7003
11.KIT7063

KIT COMPLETO
albero a camme 1pz.
punterie idrauliche 6pz.
bilancieri 6pz.
piattelli 6pz.

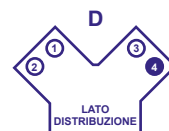

11.KIT7004
11.KIT7064

KIT COMPLETO
albero a camme 1pz.
punterie idrauliche 6pz.
bilancieri 6pz.
pastiglie sottobilancieri 6pz.

BMW BENZINA

MODELLO MACCHINA	TIPO MOTORE	CODICE	NOTE TECNICHE
316 i 1600 cc. 73 KW 318 i 1800 cc. 77KW 518 i 1800 cc. 83KW	E30 M40	11.5111023	
320 i 2000 cc. 520	M20B20	11.0701	
320 2000 cc. 24V 520	M50B20	11.0707 11.0708	Aspirazione Scarico
323 i 2300 cc.	M20B23	11.0702 11.0701	Fino 08/97 Dal 10/97
325 i 2500 cc. 525 i 2500 cc. Z1 2500 cc.	M20B25	11.0703	
325 2500 cc. 24V 525	M50B25	11.0709 11.0710	Aspirazione Scarico
525 2500 cc. 2.5	M30B25	11.0711	
528 2800 cc. 2.8	M30B28	11.0711	
530 i 3000 cc. 630 i 3000 cc. 730 i 3000 cc. 534 i 3400 cc. 634 i 3500 cc. 734 i 3400 cc.	M30B30 M30B35	11.0704	

BMW DIESEL

MODELLO MACCHINA	TIPO MOTORE	CODICE	NOTE TECNICHE
SERIE 1 : 118 / 120 TDI SERIE 3 : 320 TDI 177 CV SERIE 5 : 520 TDI X1 2000 TDI 16V X3 2000 TDI 16V X5 2000 TDI 16V Per motori 4 cilindri	N47D20A N47D20B N47D20C	11.0715 11.0716 11.0717U	Aspirazione Scarico Carter
324 2400 Diesel 524 2400 Diesel	M21D24	11.0705	
325 2500 Diesel 525 2500 Diesel 725 2500 Diesel	M51D25	11.0706	
SERIE 3 : 330 TDI 24V SERIE 5 : 530 TDI 24 V X 3 : 3000 TDI 24V X 5 : 3000 TDI 24V Per motori 6 cilindri	M57N30D2 M57N30D3 M57N30D4 M57N30D5	11.0713 11.0714	Aspirazione Scarico

CITROËN BENZINA

MODELLO MACCHINA	TIPO MOTORE	CODICE	NOTE TECNICHE
AX 1100 cc. C15 1100 cc. VISA 1100 cc. ZX 1100 cc.	TU1 (H1B) XW7 (109K)	11.5001	
AX 1100 cc. BX 1100 cc. C15 1100 cc. BERLINGO 1100 cc. SAXO 1100 cc.	YU1M (HDZ)	11.5002	
VISA 1200 cc.	129/5	11.5001	
BX 1400 cc. C15 1400 cc. VISA 1400 cc.	XY6C (150A) XY6D (150C) TU3 (K3A) XY7 (150D) XY8 (150B)	11.5001	
BX 1400 cc. C15 1400 cc. BERLINGO 1400 cc. C2 1400 cc. C3 1400 cc. SAXO 1400 cc. XARA 1400 cc.	TU3A (K1H) TU3JP (KFW)	11.5003 11.5002 11.5004	Euro2 --> 7/98 Euro1 e Euro2 <-- 3/98 Euro3 e Euro4
JUMPI 1600 cc.	220A2000	11.5001	
BX 1600 cc.	171C XU5	11.5008	

CITROËN DIESEL

MODELLO MACCHINA	TIPO MOTORE	CODICE	NOTE TECNICHE
AX 1400 / 1500 cc. Diesel XARA 1400 / 1500 cc. Diesel SAXO 1500 cc. Diesel	TUD3 (K9A) TUD3Y (K9Y) TUD5 (VJZ) VJY	11.5005	
C1 1400 HDI 8V C2 1400 HDI 8V C3 1400 HDI 8V XARA 1400 HDI 8V	DV4D DV4TD (8HX)	11.0801CY	
C3 1400 HDI 8V DS3	DV4C (8HR)	11.0801FC	
C3 1400 HDI 16V	8HY / 8HV	11.0801Z9 11.0801AH	Aspirazione Scarico
C3 1600 HDI 8V DS3 C4	DV6C (9HR) DV6TEDM (9HL)	11.0801FC	

CITROËN DIESEL

MODELLO MACCHINA	TIPO MOTORE	CODICE	NOTE TECNICHE
BERLINGO 1600 HDI 16V C2 1600 HDI 16V C3 1600 HDI 16V C4 1600 HDI 16V C5 1600 HDI 16V XARA PICASSO 1600 HDI 16V	DV4ATED4 9HX / 9HZ	11.0801Z9 11.0801AH	Aspirazione Scarico
BERLINGO 1800 cc. Diesel C15 1800 cc Diesel VISA 1800 cc. Diesel BERLINGO 1900 D / TD BX 1900 D / TD C25 1900 D / TD JUMPER 1900 D / TD JUMPY 1900 D / TD XANTIA 1900 D / TD XARA 1900 D / TD	XUD7 (A9A) 161A DW8 / WJZ WJY / DJY D9A / D9B	11.9603104288 11.5006	Comanda depresso Non comanda depresso
EVASION 1900 D / TD JUMPER 1900 D / TD JUMPY 1900 D / TD XANTIA 1900 D / TD XARA 1900 D / TD	DHX / D8B	11.9603104288 11.5006	Comanda depresso Non comanda depresso
BERLINGO 2000 Diesel 8V C4 2000 Diesel 8V C5 2000 Diesel 8V C8 2000 Diesel 8V JUMPY 2000 Diesel 8V XARA 2000 Diesel 8V XARA PICASSO 2000 Diesel 8V	RHY / RHS RHZ RHX	11.5007	
C8 2000 HDI 16V EVASION 2000 HDI 16V JUMPY 2000 HDI 16V	RHR / RHK	11.0801AC 11.0801AE	Aspirazione Scarico
C8 2000 HDI 16V EVASION 2000 HDI 16V JUMPY 2000 HDI 16V	RHT / RHW RHM /	11.9627040588 11.9627037188	Aspirazione Scarico
XANTIA 2100 cc. TD 12V XM 2100 cc. TD 12V	P8C PHZ / PJZ	A.9609878688	
C5 2200 HDI 16V C8 2200 HDI 16V	4HW	11.9627040588 11.9627037188	Aspirazione Scarico
C5 2200 HDI 16V 170 CV C6 C8	4HT / 4HN	11.0801EW 11.0801EX	Aspirazione Scarico
JUMPER 2200 TDI 16V MOTORE PUMA	4HU 4HV	11.2025 11.2026	Aspirazione Scarico
JUMPER 2500 D 12V	DJ5 (T9A)	11.0801L2	
JUMPER 2500 TD 12V XM 2500 TD 12V	DJ5T (T8A) DK5ATE (THY)	11.0801K9	
JUMPER 2500 TD	DJ5TED THX	11.5009	

CHEVROLET BENZINA

MODELLO MACCHINA	TIPO MOTORE	CODICE	NOTE TECNICHE
MATIZ 800 cc. 3 CILINDRI TICO	F8B F8C F8CV	11.0201	
KALOS 1200 cc. 8V		11.0203	
KALOS 1400 cc. 8V	A13DM A13SMS A14SMS	11.0202	

CHEVROLET DIESEL

MODELLO MACCHINA	TIPO MOTORE	CODICE	NOTE TECNICHE
CAPTIVA 2000 TDI 16V NUBIRA 2000 TDI 16V	Z20DM Z20S	11.4738	

DAEWOO BENZINA

MODELLO MACCHINA	TIPO MOTORE	CODICE	NOTE TECNICHE
MATIZ 800 cc. 3 CILINDRI TICO	F8B F8C F8CV	11.0201	
KALOS 1200 cc. 8V		11.0203	
KALOS 1400 cc. 8V	A13DM A13SMS A14SMS	11.0202	

DAIHATSU BENZINA

MODELLO MACCHINA	TIPO MOTORE	CODICE	NOTE TECNICHE
CHARADE 1000 cc. 3 CILINDRI	CB 23 CB 37	11.1401	
CHARADE 1300 cc. 16 V	HC HCE	11.1402	
CHARADE 1600 cc. 16V FEROZA	HD HDE	11.1403	

FIAT BENZINA

MODELLO MACCHINA	TIPO MOTORE	CODICE	NOTE TECNICHE
124 - 238 - 242 1400 cc / 1600 cc	MONOALBERO	A.4206416	
126 BIS 703 CC	126A2000 126A2048	A.7554529	
127 1050 CC	127AB	11.4377251	
127 SPORT 1300 CC		11.1000	
500 D / F / L	ELABORAZIONE 30 / 70 ELABORAZIONE 35 / 75 ELABORAZIONE 40 / 80 ELABORAZIONE 51 / 86 ELABORAZIONE 50 / 90 ELABORAZIONE 46 / 86 ELABORAZIONE 38 / 76 ELABORAZIONE 27 / 67	A.4273066 A.7541012 A.4273066E2 A.4273066E1 11.500E40/80 11.500E51/86 11.500E50/90 11.500E46/86 11.500E38/76 11.500E27/67	Originale Primo Impianto Alzata 7,6 Gioco 0,25 Alzata 7,2 Gioco 0,25 Alzata 7,8 Gioco 0,25 Alzata 7,2 Gioco 0,25 Alzata 7,2 Gioco 0,25 Alzata 6,3 Gioco 0,20
NOTA: Possibile fornirlo in acciaio e di avere profili a richiesta dal cliente.			
500 GIARDINIERA		11.1003	
850 TUTTI I TIPI	A.4121896	11.1004	
BARCETTA 1800 16V	183A1000 188A6000	A.60601219 A.60814384	Aspirazione Scarico
BRAVO/A 1200 16V	182B2000 188A5000	A.46522371 A.46522372	Aspirazione Scarico
BRAVO/A 1400 12V	182A3000 182A5000	A.7724588 11.7724588	
	KIT CON MARTELLETTI -->	11.KIT1412V	Il Kit Comprende: 1 Albero A Cammes 12 Bilanceri - 12 Punterie
	A completamento del KIT -->	A.46409844 A.46452101	Tubo Distribuzione Olio Completo Di Gommini Gommini Attenzione: Ordinare 10Pz.
BRAVO/A 1600 16V	17808011	A.46530228 A.46530223	Aspirazione Scarico

FIAT BENZINA

MODELLO MACCHINA	TIPO MOTORE	CODICE	NOTE TECNICHE
BRAVO/A 1600 16V	182A4000 182A6000	SERVE TELAIO SERVE TELAIO	Aspirazione Scarico
BRAVO/A 1600 16V	182A4027	A.46530228 SERVE TELAIO	Aspirazione Scarico
BRAVO/A 1600 16V CF3	182B6000	A.46774707 A.46774708	Aspirazione Scarico
BRAVO/A 1800 16V	182A2000	A.60613942	Aspirazione - Scarico
CINQUECENTO 704 CARBURATORE	170A000 170A046 171A000	A.7665094	
CINQUECENTO 900 CARBURATORE	117A1000 170A1000	A.7660764 11.7660764	
CINQUECENTO 900 SPI	117A1046 170A1046	SERVE TELAIO	
CINQUECENTO 1100 SPI FIRE	176B2000	A.7723029	
CROMA 1600 cc	154A048	A.7588797	
CROMA 2000 8V	154C3000 834B146 154C3046	A.7575778 A.7575780	Aspirazione Scarico
CROMA 2000 8V CHT	154C5000	A.7553590 A.7553592	Aspirazione Scarico
CROMA 2000 8V TURBO	154C4000 154C4046	A.82390421 A.82390419	Aspirazione Scarico
CROMA 2000 16V	154E1000 154E1027	A.7727838 A.7727840	Aspirazione Scarico
CROMA 2500 BZ V6	834G000	A.60579045 A.60579046	Destro Sinistro
COUPE' 1800 16V ASPIRATO	183A1000	A.60601219 SERVE TELAIO	Aspirazione Scarico
COUPE' 2000 16V ASPIRATO	836A3000 836A3011	A.7727838 A.7758622	Aspirazione Scarico
COUPE' 2000 16V TURBO	175A1000	A.7646086 A.7646851	Aspirazione Scarico
COUPE' 2000 20V 5CIL. ASPIRATO	182A1000	A.46414245 A.46404716	Aspirazione Scarico
COUPE' 2000 20V 5CIL. ASPIRATO	182B3000	A.46414245 A.46443933	Aspirazione Scarico
COUPE' 2000 20V 5CIL. TURBO	175A3000	A.46443669 A.46443933	Aspirazione Scarico
DOBLO' 1242 8V CF3 FIRE	223A5000	A.7723029	
DOBLO' 1600 16V CF3	182B6000	A.46774707 A.46774708	Aspirazione Scarico
DUCATO REST. '90 2000 BZ	170B	A.7910021500	
DUCATO REST. '90 2000 85CV BZ	170C 170D	A.7910007792	
DUCATO REST. 2000 MPI CF3 Versione Metano	RFL	A.9637805488	
DUCATO '94 2000 CARB. USA	RSB RFW	A.9624050380	
FIORINO 1100 / 1300 CARBURATORE	146A9000 146A5000	A.4434536 11.4434536	



FIAT BENZINA

MODELLO MACCHINA	TIPO MOTORE	CODICE	NOTE TECNICHE
FIORINO 1400 / 1600 SPI	146C5000 146C6000	A.7552612	
FIORINO 1400 / 1600 SPI CF2	146D5000 146D6000	A.7547597	
FIORINO 1500 SPI	149C1000	A.4388356	
MAREA 1200 16V	182B2000	A.46522371 A.46522372	Aspirazione Scarico
MAREA 1600 16V / BIPOWER	182A4000 185A3000	SERVE TELAIO SERVE TELAIO	Aspirazione Scarico
MAREA 1600 16V CAT	182B5098	A.46530228 A.46530233	Aspirazione Scarico
MAREA 1600 16V CF3	182B6000	A.46474707 A.46474708	Aspirazione Scarico
MAREA 1800 16V	182A2000	A.60613942	Aspirazione - Scarico
MAREA 2000 CC 20V	182A1011 182B7000	A.46414245 A.46404716	Aspirazione Scarico
MAREA 2000 20V CF3	185A8000	A.46414245 A.46443933	Aspirazione Scarico
MULTIPLA 1600 16V	182A4000	SERVE TELAIO SERVE TELAIO	Aspirazione Scarico
MULTIPLA 1600 16V CF3	182B6000	A.46774707 A.46774708	Aspirazione Scarico
MULTIPLA 1600 16V BI-POWER CF2	186A4000	A.46530232 A.46530234	Aspirazione Scarico
MULTIPLA 1600 16V BLU POWER	186A3000	A.46539205 A.46530233	Aspirazione Scarico
PANDA 30	141A000	A.4400585	
PANDA 4X2 750 cc.	141B000	A.7604763	
PANDA 4X2 750 FIRE CARBURATORE	156A2000 156A2048 156A4000 156A4048	A.5970312	
PANDA 4X2 900 SPI	1170A1046	SERVE TELAIO	
PANDA 4X2 903 cc.	146A048	A.5940630 11.5940630	Originale Non Originale
PANDA 4X4 953 CC.	A112B1054	11.PANDA4X4	
PANDA 4X2 VAN 1000	156A2146	SERVE TELAIO	
PANDA 4X2 1000 FIRE	156A2100	A.5970312	
PANDA 4X2 1000 / 1100 FIRE	156A2246 156C046 156A3000	A.7554487	
PANDA 4X2 1000 SPI FIRE CF2	141C2000	A.46406323	
PANDA 4X2 1100 MPI FIRE	187A1000	SERVE TELAIO	
PANDA 4X2 1100 SPI FIRE	176B2000	A.7723029	

FIAT BENZINA			
MODELLO MACCHINA	TIPO MOTORE	CODICE	NOTE TECNICHE
PANDA 1100 / 1200 8V CF4	187A1000 188A4000	A.55181652	
PALIO 1000 FIRE MPI CF2	178A1000	A.46434652	
PALIO 1100 FIRE	179B9033	A.7554487	
PALIO 1200 FIRE MPI	178C4066 178E2000 178B7045 178B5000	A.7772866	
PALIO 1200 MPI CF3	188A4000	A.46546132	
PALIO 1242 16V MPI	188A5000	A.46522371 A.46802420	Aspirazione Scarico
PALIO 1372 / 1400 SPI	178B2016 178B2000	A.7547597	
PALIO 1461 CC MPI CF2	178E5022	A.46819357	
PALIO 1600 16V	178B3000	SERVE TELAIO SERVE TELAIO	Aspirazione Scarico
PALIO 1600 16V MPI	178C7098	A.46530228 A.46530233	Aspirazione Scarico
PALIO 1600 16V MPI	178D2011	A.46530232 A.46530234	Aspirazione Scarico
PALIO 1600 16V CF3	182B6000	A.46774707 A.46774708	Aspirazione Scarico
PALIO 1600 16V CF3 SPORT	178E7000	A.46530228 A.46774708	Aspirazione Scarico
PUNTO 1100 / 1200 SPI FIRE	176A6000 176B2000 176A7000 176B1000	A.7723029	
PUNTO 1200 SPI / MPI FIRE	176B4000 176A8000	A.7772866	
PUNTO 1200 16V MPI	176B9000	A.46434593 A.46434594	Aspirazione Scarico
PUNTO 1400 G.T.	176A4000	A.7654932	
PUNTO 1400 G.T.	176B6000	A.7579490	
PUNTO 1600 MPI	176A9000	A.7688151	
NUOVA PUNTO 1200 MPI CF3	188A4000	A.46546132	
NUOVA PUNTO 1242 16V MPI	188A5000	A.46522371	Aspirazione Scarico
NUOVA PUNTO 1400 16V CF4	831A100	A.46434593 A.46815065	Aspirazione Scarico
NUOVA PUNTO 1800 16V ASP.	183A1000 188A6000	A.60601219 A.60814384	Aspirazione Scarico
SCUDO 1600 BZ	220A2000	A.7547597	
SCUDO 2000 BZ 16V CEE F3	RFN	A.9624727288 A.9638930388	Aspirazione Scarico
SEICENTO 900 SPI	170A1046	SERVE TELAIO	

FIAT BENZINA

MODELLO MACCHINA	TIPO MOTORE	CODICE	NOTE TECNICHE
SEICENTO 1100 SPI FIRE	176B2000	A.7723029	
SEICENTO 1108 MPI	187A1000	SERVE TELAIO	
SIENA 1200 FIRE MPI	178C4066 178B7045 178B5000	A.7772866	
SIENA 1372 / 1400 SPI	178B2016 178B2000	A.7547597	
SIENA 1600 16V	178B3000	SERVE TELAIO SERVE TELAIO	Aspirazione Scarico
SIENA 1600 16V CF3	182B6000	A.46774707 A.46774708	Aspirazione Scarico
SIENA 1600 16V MPI	178D2011	A.46530232 A.46530234	Aspirazione Scarico
STILO 1242 16V MPI	188A5000	A.46522371 A.46802420	Aspirazione Scarico
STILO 1600 16V CF3	182B6000	A.46774707 A.46474708	Aspirazione Scarico
STILO 1800 16V CF4	192A4000	A.60601219 A.60814384	Aspirazione Scarico
STILO 2400 20V CF4	192A2000	A.46414245 A.46443933	Aspirazione Scarico
STRADA 1200 MPI FIRE CF3	188A4000	A.46546132	
STRADA 1242 MPI FIRE CF2	178B5000	A.7772866	
TALENTO 2000 BZ	170B	A.7910021500	
TEMPRA 1400 CARB. 76CV	159A2000	A.7547595	
TEMPRA 1400 SPI	160A1046	A.7552612	
TEMPRA 1400 SPI	836A4000	A.7547597	
TEMPRA 1600 CARB. 85CV	159A3000 159A3098	A.7552312	
TEMPRA 1600 SPI	835C1000	A.7547597	
TEMPRA 1600 SPI 75 / 85 CV	159A3048 159A3046	A.7552612	
TEMPRA 1600 MPI	159B9000	A.7688151	
TEMPRA 1750 8V	159A4000	A.4335494 A.755417	Aspirazione Scarico
TEMPRA 1750 8V	159A4046 835C2000	A.4335494 A.4335494	Aspirazione Scarico
TEMPRA 1800 105CV 8V	835C4000	A.4335494	Aspirazione
TEMPRA 1800 CEE 97CV 8V	836A5000	A.7553592 A.7553592	Aspirazione Scarico
TEMPRA 2000 8V	159A6046 159A6011	A.7575780 A.7579436	Aspirazione Scarico
TIPO 1108 FIRE	156C046 160A3000	A.7554487	
TIPO 1400 CARB / SPI	160A1046 160A1048	A.7552612	
TIPO 1400 / 1600	160A1000 160E2011 836A4000	A.7547597	

FIAT BENZINA

MODELLO MACCHINA	TIPO MOTORE	CODICE	NOTE TECNICHE
TIPO 1400 CARB. 76CV	159A2000	A.7547595	
TIPO 1600 75 / 81 / 85 CV	159A3000 159A3048 159A3046 160A2000	A.7552612	
TIPO 1750 8V	159A4000	A.4335494 A.755417	Aspirazione Scarico
TIPO 1750 / 1800 8V	159A4046 835C2000 835C4000	A.4335494 A.4335494	Aspirazione Scarico
TIPO 1800 8V 90 / 97 CV	836A5000 836A6000	A.7553592 A.7553592	Aspirazione Scarico
TIPO 1800 16V SPORT	160A5000	A.7625939 A.7575401	Aspirazione Scarico
TIPO 2000 8V MPI	159A5046 159A6011	A.7575780 A.7579436	Aspirazione Scarico
TIPO 2000 16V	160A8046	A.7697190 A.7699465	Aspirazione Scarico
TIPO 2000 16V	836A3000 836A3011	A.7727838 A.7758622	Aspirazione Scarico
ULYSSE 1800 IE	LFW	A.9624050580	
ULYSSE 2000 IE	RFU RGX	SERVE TELAIO	
ULYSSE 2000 16V CF2	RFV	A.9629002588 A.9629002680	Aspirazione Scarico
ULYSSE 2000 16V CEE F3	RFN	A.9624727288 A.9638930388	Aspirazione Scarico
NUOVO ULYSSE 3000 BZ 6V	XFW	A.9630542380 A.9630542280 A.9630538980 A.9630538880	Aspirazione Anteriore Aspirazione Posteriore Scarico Anteriore Scarico Posteriore
UNO 903 cc.	146A048	A.5940630 11.5940630	
UNO 994 CARB. NON FIRE	146B4000	A.7668182	
UNO 994 SPI NON FIRE	146C7000	A.4434536 11.4434536	
UNO 1000 / 1100 FIRE	146A2166 146C3000 156A2246 156C046 160A3000	A.7554487	
UNO 1000 FIRE	156A2000 156A2100	A.5970312	
UNO 1100 NON FIRE	146A4048	A.7544888	
UNO 1116 TREND UNO CS	146A6000	A.7645065 11.7645065	
UNO 1300 TURBO	146A2246	A.7547603	
UNO 1370	146C1000 146C2028 160A1046 160A1048	A.7552612	
UNO 1370 TURBO	146A8000 146A8046	A.7654932	
UNO 1500 SPI	149C1000	A.4388356	
127 DIESEL 1300 CC	127A5000	A.7623542 11.1011	
500 1300 MJTD 16V	169A1000 199B1000 1 serie 2 serie	11.46823507 11.46823508 A.55219638 A.55219639	Aspirazione Scarico Castelletto dove alloggiano i cammes

FIAT DIESEL

MODELLO MACCHINA	TIPO MOTORE	CODICE	NOTE TECNICHE
500 1300 MJTD 16V 95 CV 2° Serie	1 serie 2 serie	11.55206898 11.55206897 A.55219638 A.55219639	Sinistro Destro Castelletto dove alloggiano i cammes
BRAVO/A 1900 DIESEL	160A7000	A.46552982 11.46552982	Depressore 46540170
BRAVO/A 1900 TD 100CV	182A7000 182A8000	A.7737614 11.7737614	
BRAVO/A 1900 JTD 105 CV	182B4000	A.46455736	
BRAVO/A 1900 JTD CF3	182B9000	A.46772393 11.46772393	
BRAVO 19000 JTD 16V	937A5000	A.46802052 A.73501374	Aspirazione Scarico
CROMA 1900 TDI	164C6000	A.46448400	Depr A.46444317
CROMA 1900 TDI	154D1000	A.46448410	Depressore A.46444317
CROMA 1900 JTD 16V	939A2000 939A8000	A.46802052 A.73501374	Aspirazione Scarico
CROMA 2500 TDS	8144.97 8144.97S	SERVE TELAIO	
CROMA 2500 TDS	8144.97Y	A.98427674	
DOBLO 1300 MJTD 16V	188A9000 199A2000 199A3000 223A9000 1 serie 2 serie	11.46823507 11.46823508 A.55219638 A.55219639	Aspirazione Scarico Castelletto dove alloggiano i cammes
DOBLO' 1300 MJTD 16V 95 CV 2° Serie	1 serie 2 serie	11.55206898 11.55206897 A.55219638 A.55219639	Sinistro Destro Castelletto dove alloggiano i cammes
DOBLO' 1900 DIESEL CF3	223A6000	A.46523711 11.46523711	
DOBLO' 1900 JTD CF3	182B9000	A.46772393 11.46772393	
DUCATO REST. '90 1900 DIESEL	149B1000	A.5950297	
DUCATO' 94 1900 DS / TD	DJY DHX	A.9603104288 11.9603104288	
DUCATO' 94 1900 DS	230A2000	SERVE TELAIO	
DUCATO' 94 1900 TDS	230A3000 230A4000 280A1000	A.46552986 11.46552986	Diametro Alzata 46,50 Depressore A46540170
DUCATO REST. 2000 JTD EGR	RHV	11.5007	
DUCATO 2200 TDI 16V MOTORE PUMA	4HU 4HV	11.2025 11.2026	Aspirazione Scarico
DUCATO REST. 2300 JTD 16V EGR	F1AE0481C	A.504006993 A.504006995	Primo Secondo
DUCATO REST. 2300 JTD 16V EGR	F1AE0481C	A.504096185 A.504096183	Primo Secondo
DUCATO REST. '90 2500 TDS	8140.27	SERVE TELAIO	

FIAT DIESEL

MODELLO MACCHINA	TIPO MOTORE	CODICE	NOTE TECNICHE
DUCATO '94 2500 TD	8140.47 8140.47R	A.98427674	
DUCATO '94 2500 DS DUCATO REST. '90 2500 DIESEL	8140.67 8144.67	A.98427672 SERVE TELAIO	
DUCATO REST. 2800 TDS / JTD	8140.43 8140.43S	A.98427674	
DUCATO '94 2800 DIESEL	8140.63	A.98427672	
DUCATO 3000 MULTIJET 16V	F1CE0481A F1CE0481B F1CE0481E F1CE0481F / H / L	A.504080984 A.504080985	Aspirazione Scarico
DUCATO 3000 MULTIJET 16V	F1CE0481A F1CE0481B F1CE0481E F1CE0481F / H / L	A.504246094 A.504246093	Aspirazione Scarico
FIORINO 1300 DS	127A5000	A.7623542	
FIORINO 1300 MJTD 16V	199A2000 199A9000 199B1000	11.46823507 11.46823508 1 serie A.55219638 2 serie A.55219639	Aspirazione Scarico Castelletto dove alloggiano i cammes
FIORINO 1300 MJTD 16V 95 CV 2° Serie		11.55206898 11.55206897 1 serie A.55219638 2 serie A.55219639	Sinistro Destro Castelletto dove alloggiano i cammes
FIORINO 1700 DIESEL	146B2000 146D7000	SERVE TELAIO	
FIORINO 1700 DIESEL	149B3000 149B4046	A.5950297	
IDEA 1300 MJTD 16V	188A9000 199A3000 199B1000	11.46823507 11.46823508 1 serie A.55219638 2 serie A.55219639	Aspirazione Scarico Castelletto dove alloggiano i cammes
IDEA 1300 MJTD 16V 95 CV 2° Serie		11.55206898 11.55206897 1 serie A.55219638 2 serie A.55219639	Sinistro Destro Castelletto dove alloggiano i cammes
IDEA 1900 JTD 8V	188B2000	A.46772393 11.46772393	
LINEA 1300 MJTD 16V	199A3000	11.46823507 11.46823508 1 serie A.55219638 2 serie A.55219639	Aspirazione Scarico Castelletto dove alloggiano i cammes
LINEA 1300 MJTD 16V 95 CV 2° Serie		11.55206898 11.55206897 1 serie A.55219638 2 serie A.55219639	Sinistro Destro Castelletto dove alloggiano i cammes
MAREA 1900 TD 100 CV	182A7000 182A8000	A.7737614 11.7737614	
MAREA 1900 JTD 105 CV	182B4000	A.46455736	
MAREA 1900 JTD CF3 110CV	186A6000 182B9000	A.46772393 11.46772393	
MAREA 2400 TD	185A2000	SERVE TELAIO	
MAREA 2400 JTD CF2 136CV	185A6000	A.46473173	

FIAT DIESEL

MODELLO MACCHINA	TIPO MOTORE	CODICE	NOTE TECNICHE
MAREA-MARENGO 1900 TD 100 CV	182A7000 182A8000	A.7737614 11.7737614	
MAREA-MARENGO 1900 JTD 105 CV	182B4000	A.46455736	
MULTIPLA 1900 JTD 105 CV	182B4000	A.46455736	
MULTIPLA 1900 JTD CF3 110 CV	186A6000 186A8000	A.46772393 11.46772393	
PANDA 4X2 1300 DIESEL	156A5000	SERVE TELAIO	
PANDA 1300 MJTD 16V	169A1000 188A9000	11.46823507 11.46823508 1 serie A.55219638 2 serie A.55219639	Aspirazione Scarico Castelletto dove alloggiano i cammes
PANDA 1300 MJTD 16V 95 CV 2° Serie		11.55206898 11.55206897 1 serie A.55219638 2 serie A.55219639	Sinistro Destro Castelletto dove alloggiano i cammes
PALIO 1700 TD	176A3000 176A5000 178C9066 176B7000	A.46540207 11.46540207	Depressore 46540170
PALIO 1700 TD	176B3000	SERVE TELAIO	
PALIO 1900 D CF3	223A6000	A.46523711 11.46523711	
PALIO 1910 JTD CF3	188A2000	A.46530526	
PUNTO 1700 TDS	176A3000 176B7000	SERVE TELAIO	Depressore 46540170
PUNTO 1700 DS / TDS	176A5000 176B3000	A.46552984 11.46552984	DIAM. ALZATA 46,70 Depressore 46540170
NUOVA PUNTO 1300 MULTIJET 16V 70 CV	188A9000 199A2000 199A3000 199A9000 199B1000 199B2000 223A9000	A.46823507 A.46823508 1 serie A.55219638 2 serie A.55219639	Destro / Scarico Sinistro / Aspirazione Castelletto dove alloggiano i cammes
NUOVA PUNTO 1300 MJTD 16V 95 CV 2° Serie		11.55206898 11.55206897 1 serie A.55219638 2 serie A.55219639	Sinistro Destro Castelletto dove alloggiano i cammes
NUOVA PUNTO 1900 DIESEL	188A3000	A.46523711 11.46523711	
NUOVA PUNTO 1900 JTD 80CV CF3	188A2000 188A7000	A.46530526	
NUOVA PUNTO 1910 JTD 74 CV	188B2000	A.46772393 11.46772393	
QUBO 1300 MJTD 16V	199A2000 199B1000	A.46823507 A.46823508	Destro / Scarico Sinistro / Aspirazione
RITMO DIESEL 1734 CC		11.1012	
SCUDO 1900 DS / TDS CF2	DW8 - WJZ WJY - D9B D8B - DHX	A.9603104288 11.9603104288	
SCUDO 2000 JTD 8V	RHZ RHX	11.0801T5	

FIAT DIESEL

MODELLO MACCHINA	TIPO MOTORE	CODICE	NOTE TECNICHE
SCUDO 2000 JTD 16V CF3	RHW / RHT RHM	A.9627040588 A.9627037188	Aspirazione Scarico
SCUDO 2000 MJTD 16V	RHK / RHL RHR	11.0801AC 11.0801AE	Aspirazione Scarico
SEDICI 1900 JTD 8V	D19AA	A.46772393 11.46772393	
SIENA 1700 TD	176B7000 178C9066	A.46540207 11.46540207	
STILO 1900 JTD 80 / 115CV	192A1000 192A3000	A.46772393 11.46772393	
STILO 1900 JTD 16V	192A5000 192B1000 937A4000 937A5000	A.46802052 A.73501374	Aspirazione Scarico
STRADA 1300 MJTD 16V	223A9000 1 serie 2 serie	A.46823507 A.46823508 A.55219638 A.55219639	Destro / Scarico Sinistro / Aspirazione Castelletto dove alloggiano i cammes
STRADA 1300 MJTD 16V 95 CV 2° Serie	 1 serie 2 serie	11.55206898 11.55206897 A.55219638 A.55219639	Sinistro Destro Castelletto dove alloggiano i cammes
STRADA 1700 DIESEL	176A3000	A.46540207 11.46540207	Depressore A.46540170
STRADA 1900 DIESEL CF3	223A6000	A.46523711 11.46523711	
STRADA 1910 JTD CF3	188A2000	A.46530526	
TALENTO 1900 DIESEL	149B1000	A.5950297	
TEMPRA 1900 TDS	160A4000 160A6046 160A7000 160B6046 160D1000	A.46552986 11.46552986	Diametro Alzata 46,50 Depressore A.46540170
TIPO 1700 DS	149B4000	A.5950297	
TIPO 1900 DS	160A700	A.46552982 11.46552982	Depressore 46540170
TIPO 1900 TDS	160A6000 160A6046 160B6046 160D1000	A.46552986 11.46552986	Diam. Alzata 46,50 Depressore 46540170
ULYSSE 1900 TDS	D8B DHX	A.9603104288 11.9603104288	
ULYSSE 2000 JTD 8V CF2	RHZ	11.5007	
ULISSE 2000 MULTIJET Diesel	RHK / RHL RHR	11.0801AC 11.0801AE	Aspirazione Scarico
ULYSSE 2000 2200 JTD 16V CF3	RHW RHM 4HW	A.9627040588 A.9627037188	Aspirazione Scarico
ULYSSE 2100 TDS	P8C	A.9609878688	
UNO 1300 DIESEL	146B1000	A.7623542 11.1011	
UNO 1367 TURBO DIESEL	146B3000	A.7547156	
UNO 1700 DIESEL	146B2000	SERVE TELAIO	Depressore A. 46540170
UNO VAN 1700 / 1900 DIESEL	149B3000 149B5000	A.5950297	

FORD BENZINA

MODELLO MACCHINA	TIPO MOTORE	CODICE	NOTE TECNICHE
FIESTA 1000 cc.	TLB / TKA GSF	11.2007	
ESCORT 1100 cc.	GLB / GMA GPA	11.2006	
ESCORT 1100 cc. FIESTA 1100 cc.	G6A / GSG GUD / GUE	11.2007	
ESCORT 1300 cc. FIESTA 1300 cc. ORION 1300 cc.	JPA / JPC	11.2006	
SIERRA 1300 cc.	JCT	11.2002	
ESCORT 1300 cc. FIESTA 1300 cc. ORION 1300 cc.	JBA / JBB JBD / J6A J6B / JBC	11.2008	
ESCORT 1300 cc. FIESTA 1300 cc. KA 1300 cc. ORION 1300 cc.	J4B / BL13 J4C / JJA J4J / J4L / J4Q / J4R / J4T / JJC JJE / JJJ / JJK / JJM	11.2013	
FIESTA 1300 cc. KA	A9JA / A9JB A9A / A9B BAJA	11.2015	
FIESTA 1300 16V FUSION 1300 16V	FUJA / FUJB M7JA / M7JB	11.2017 11.2018	Aspirazione Scarico
CORTINA 1400 cc. FIESTA 1400 cc.	FHA / FHE	11.2005	
ESCORT 1400 cc. ORION 1400 cc.	F6A / F6B F6C / F6D / F6E F6F / F6G FUA / FUB / FUC / FUG / FUH / FUJ / F4B / J1F JLA / JPA / JPC / LP1 / LP2 / LPA LUA / LUB / LUC / LUG / LUJ / LUK	11.2006	
CAPRI 1600 cc. ESCORT 1600 cc. TAUNUS 1600 cc.	LE / LC LAD / LAR	11.2001	
CAPRI 1600 cc. CORTINA 1600 cc. GRANADA 1600 cc. SIERRA 1600 cc. TAUNUS 1600 cc. TRANSIT 1600 cc.	LAC / LCE LCN / LCJ LCK / LCS LCT / LSD / LSE B / LAT	11.2002	
ESCORT 1600 cc. ORION 1600 cc.	LP1 / LPA LP2 / LUG LUJ / LUK	11.2006	
ESCORT 1600 cc. FIESTA 1600 cc. ORION 1600 cc.	L4B / LNA LR1 / LRA LJC / LR2 LRB / LJB LJF / LJD / LUD / L3E	11.2012	
ESCORT 1600 cc. 16V FIESTA 1600 cc. 16V MONDEO 1600 cc. 16V ORION 1600 cc. 16V	L1E / L1H L1G L1F / L1J	11.2010 11.2011	Aspirazione Scarico
ESCORT 1600 cc. 16V FIESTA 1600 cc. 16V MONDEO 1600 cc. 16V ORION 1600 cc. 16V	L1E / L1H L1G L1F / L1J	11.2010 11.2011	Aspirazione Scarico
SCORPIO 1800 cc. SIERRA 1800 cc.	REC / REB RED / REF	11.2001	
ESCORT 1800 cc. 16V FIESTA 1800 cc. 16V ORION 1800 cc. 16V	RDA / RQB RDB	11.2011	Scarico

FORD BENZINA

MODELLO MACCHINA	TIPO MOTORE	CODICE	NOTE TECNICHE
CARPI 2000 cc. ESCORT 2000 cc. GRANADA 2000 cc. SCORPIO 2000 cc. SIERRA 2000 cc. TAUNUS 2000 cc. TRANSIT 2000 cc.	TL20H / NRA NEN / NEL TL20LC NRI / NRC N4A / N4B NCA / N4I NE5 / NEJ / NES / NET / NR2 / NRB NRD / NBA / NF4 / NEN / NEP / NER	11.2001	
TRANSIT 2000 cc.	N6T / NAT NAV	11.2002	

FORD DIESEL

MODELLO MACCHINA	TIPO MOTORE	CODICE	NOTE TECNICHE
FIESTA 1400 HDI 8V FUSION 1400 HDI 8V	F6JA / F6JB DV4TD	11.2019	
C-MAX 1600 HDI 16V FIESTA 1600 HDI 16V FOCUS C-MAX 1600 HDI 16V FOCUS 1600 HDI 16V FUSION 1600 HDI 16V	G8DA / G8DB HHDA / HHJA HHJB / HHJC HHJE / HHJD HHJF	11.2003 11.2004	Aspirazione Scarico
ESCORT 1800 D / TD FIESTA 1800 D / TD MONDEO 1800 D / TD ORION 1800 D / TD SIERRA 1800 D / TD	RTA / RTB RTH / RTF RVA / RFD RFK / RTE RFS / RFL RTC / RTD RTG / RTJ RTK / RFA RFM / RFN RFB / RFL	11.2009	Foro filettato 7,00 con chiavetta di fissaggio albero a cammes
FIESTA 1800 TDI FOCUS 1800 TDI	RTP / BHDB C9DB / C9DC F9DA / F9DB FFDA	11.2014	Foro filettato 9,50 senza chiavetta di fissaggio albero a cammes
FOCUS 2000 TDCI 16V C-MAX 2000 TDCI 16V	G6DA / G6DB G6DD	11.2023 11.2024	Aspirazione Scarico
MONDEO 2000 TDCI 16V TRANSIT 2000 TDCI 16V	HJBA / HJBB HJBC / FMBA FMBB / N7BA SDBA / D5BA D6BA / F1FA / F3FA / ABFA / D3FA	11.2025 11.2026	Aspirazione Scarico
MONDEO 2200 TDCI 16V TRANSIT 2200 TDCI 16V	QJBA / QJBB / QJBC / QJBD P8FA / P8FB / FGFA / FGFB QWFA / SRFA / SRFB / SRFC SRFD / SRFE	11.2025 11.2026	Aspirazione Scarico
TRANSIT 2000 TDI 16V	AH03	11.2033 11.2034	Aspirazione Scarico
TRANSIT 2400 TDI 16V	D2FA / D2FB D4FA / F4FA / H9FA	11.2021 11.2022	Aspirazione Scarico
TRANSIT 2400 TDCI 16V LAND ROVER 2400 TDCI	H9FB / H9FD JXFA / JXFC PHFA / PHFC	11.2029 11.2028 11.2030	Aspirazione Scarico
TRANSIT 2500 TDI 8 V	4BA/C / 4CB 4DA / 4FA/B/C/D 4HA/B/C/D	11.2027	

ISUZU DIESEL

MODELLO MACCHINA	TIPO MOTORE	CODICE	NOTE TECNICHE
CAMPO 2.5 D TROOPER 2.5 D NHP 2.5 D	4JA1	11.2701	

IVECO BENZINA

MODELLO MACCHINA	TIPO MOTORE	CODICE	NOTE TECNICHE
DAILY 2000 MPI CF3 Versione Metano	RFL	A.9637805488	

IVECO DIESEL

MODELLO MACCHINA	TIPO MOTORE	CODICE	NOTE TECNICHE
DAILY 2300 JTD 16V 1 Serie	F1AE0481AA/BA/BB/C	11.504006993 11.504006995	Aspirazione Scarico
DAILY 2300 JTD 16V 2 Serie	F1AE0481AA/BA/BB/C	11.504096185 11.504096183	Aspirazione Scarico
DAILY 2500 D / TD / TDI	8140.61 8140.21 8140.07 8140.27/27R/S 8140.47/B/R/S	11.7301255 11.98427674	Senza canale olio prima bronzina Con canale olio prima bronzina Diam. Oliva Asp 40 Diam. Oliva Sca 38
DAILY 2500 D	8140.07 8140.67	11.98427672	Diam. Oliva Asp 38 Diam. Oliva Sca 38
DAILY 2800 TDI	8140.23 8140.43 8140.43B/C/K/N/R/S	11.98427674	Con canale olio prima bronzina Diam. Oliva Asp 40 Diam. Oliva Sca 38
DAILY 3000 JTD 16V 1ª serie	F1CE0481A/B/E/F/H/L	11.504080984 11.504080985	Aspirazione Scarico
DAILY 3000 JTD 16V 2ª serie	F1CE0481A/B/E/F/H/L	11.504246094 11.504246093	Aspirazione Scarico
SOFIM 3 CIL.	8131.61	11.SOFIM3	

KIA DIESEL

MODELLO MACCHINA	TIPO MOTORE	CODICE	NOTE TECNICHE
SPORTAGE 2000 TD	RF	11.7501	

LADA BENZINA

MODELLO MACCHINA	TIPO MOTORE	CODICE	NOTE TECNICHE
SAMARA 1500 cc. 8V VEGA	BA3	11.3101	

LANCIA BENZINA

MODELLO MACCHINA	TIPO MOTORE	CODICE	NOTE TECNICHE
ABARTH A112 70 HP		A.4349258 11.4349258	
DEDRA 1600 16V 103CV	182A4000	SERVE TELAIO SERVE TELAIO	Aspirazione Scarico
DEDRA 1600 8V	835C1000 835A1046	A.7547597	

LANCIA BENZINA

MODELLO MACCHINA	TIPO MOTORE	CODICE	NOTE TECNICHE
DEDRA 1750 16V 115CV	182A2000	A.60613942	Aspirazione / Scarico
DEDRA 1800 90CV MPI	835C5000 835A2000	A.4335494 A.7554317	Aspirazione Scarico
DEDRA 1800 16V ASPIRATO	183A1000	A.60601219 SERVE TELAIO	Aspirazione Scarico
DEDRA 2000 16V ASPIRATO	836A3000	A.7727838 A.7758622	Aspirazione Scarico
DEDRA 2000 MPI	835A5000 835A5046	A.7575780 A.7579436	Aspirazione Scarico
DEDRA 2000 MPI TURBO	835A7000 835A7046 835A8000 835A8046	A.7553592 A.7547756	Aspirazione Scarico
DELTA 1100 CARBURATORE	831B8000	A.7564888	
DELTA 1300 CARBURATORE	1831B000 3831B000	A.7547595	
DELTA 1372 / 1500 CARBURATORE	160A1046 831B1000	A.7552612	
DELTA 1400 / 1600 SPI	836A4000 835C1000	A.7547597	
DELTA 1600 SPI	149C2000	A.5948933 A.4335494	Aspirazione Scarico
DELTA 1600 MPI	831B7000	SERVE TELAIO SERVE TELAIO	Aspirazione Scarico
DELTA 1600 MPI TURBO	831B3000 831B7046	A.7541931 A.7541929	Aspirazione Scarico
DELTA 1600 16V 103CV	182A4000 182A6000	SERVE TELAIO SERVE TELAIO	Aspirazione Scarico
DELTA 2000 I.E. 8V TURBO	831B5000 831C5000 831C5046	A.7553592 A.7547756	Aspirazione Scarico
DELTA 1750 MPI 90CV	836C4000	A.4335494	Aspirazione / Scarico
DELTA 1750 90CV	836A5000 836A6000	A.7553592	Aspirazione / Scarico
DELTA 1750 16V 115CV	182A2000	A.60613942	Aspirazione / Scarico
DELTA 1800 MPI 90 / 105 CV	835C4000 835C2000	A.4335494	Aspirazione / Scarico
DELTA 1800 16V ASPIRATO	183A1000	A.60601219 SERVE TELAIO	Aspirazione Scarico
DELTA 2000 16V ASPIRATO	836A3000	A.7727838 A.7758622	Aspirazione Scarico
DELTA 2000 16V TURBO INTEGRALE	175A4000 831D5000 831E5000 831EO46 836A2000	A.7646086 A.7646851	Aspirazione Scarico
KAPPA 2000 I.E.	838A1000	A.46404717 A.46404716	Aspirazione Scarico
KAPPA 2000 16V TURBO	834A4000 838A4000	A.7652278 A.7646086	Aspirazione Scarico
KAPPA 2000 20V TURBO	175A3000	A.46443669 A.46443933	Aspirazione Scarico



LANCIA BENZINA

MODELLO MACCHINA	TIPO MOTORE	CODICE	NOTE TECNICHE
KAPPA 2000 / 2400 20V I.E.	838A6000 838B2000	A.46414245 A.46443933	Aspirazione Scarico
KAPPA 2400 20V 175CV	838A2000	A.7765912 A.7712670	Aspirazione Scarico
KAPPA 2400 20V 175CV	838A2027	A.7765912 A.7765912	Aspirazione Scarico
KAPPA 3000 V6 24V	838B000	SERVE TELAIO SERVE TELAIO SERVE TELAIO SERVE TELAIO	Aspirazione Destro Aspirazione Sinistro Scarico Destro Scarico Sinistro
LYBRA 1600 16V	182A4000	A.46530232 A.46530234	Aspirazione Scarico
LYBRA 1600 16V CF3	182B6000	A.46774707 A.46774708	Aspirazione Scarico
LYBRA 1800 16V CF2 / CF3 / CF4	839A4000 839A7000 839A9000	A.60601219 A.60814384	Aspirazione Scarico
LYBRA 2000 2400 20V CF3 155CV	185A8000 182B7000 192A2000	A.46414245 A.46443933	Aspirazione Scarico
PHEDRA 2000 16V CF3	RFN	A.9624727288 A.9638930388	Aspirazione Scarico
PHEDRA 3000 V6 24V	HFW	A.9630542380 A.9630538980 A.9630542280 A.9630538880	Anteriore Aspirazione Anteriore Scarico Posteriore Aspirazione Posteriore Scarico
THEMA 2000 8V	834B1000 834B146	A.7575778 A.7575780	Aspirazione Scarico
THEMA 2000 16V	834B2000	A.7625939	Aspirazione - Scarico
THEMA 2000 16V	834B2246	A.7663677	Aspirazione - Scarico
THEMA 2000 16V ASPIRATO	834F1000	A.7727838 A.7727480	Aspirazione Scarico
THEMA 2000 TURBO 8V	834C146	A.82390419 A.82390421	Aspirazione Scarico
THEMA 2000 TURBO 16V	834F2000	A.7652278 A.7646086	Aspirazione Scarico
THEMA 2000 TURBO 16V	834C1000 834C1246 834C2246	A.7646086 A.7636031	Aspirazione Scarico
THEMA 2860 V6	834E146	A.9603051280 A.7910248177	Sinistro Destro
THEMA 3000 MPI V6	834F000	A.60579045 A.60579046	Destro Sinistro
THEMA 3000 FERRARI 832	F105L F105L046	A.46126458 A.46126522 A.46126523 A.46126524	Aspirazione Destro Aspirazione Sinistro Scarico Destro Scarico Sinistro
THEESIS 2000 TURBO 20V	841E000	A.46443669 A.46443933	Aspirazione Scarico
THEESIS 2400 BZ 20V	841D000	A.46414245 A.46443933	Aspirazione Scarico
THEESIS 3200 V6 24V CF4	841A000	A.60627666 A.60627668 A.60627667 A.60627664	Sinistro Sinistro Destro Destro
Y 10 1000 FIRE CARB.	156A2000 156A2100	A.5970312	

LANCIA BENZINA

MODELLO MACCHINA	TIPO MOTORE	CODICE	NOTE TECNICHE
Y 10 1000 / 1100 FIRE SPI	156A2246 156C000 156C046	A.7554487	
Y 10 1100 SPI FIRE	176B2000	A.7723029	
Y 10 1300 MPI / TURBO GT	146A5046 156B000	A.7613431	
Y 1100 FIRE SPI	176B2000	A.7723029	
Y 1242 8V SPI	840A3000	A.7772866	
Y 1200 MPI CF3	188A4000	A.46546132	
Y 1200 16V MPI	176B9000	A.46434593 A.46434594	Aspirazione Scarico
Y 1200 16V MPI	188A5000	A.46522371 A.46802420	Aspirazione Scarico
Y 1400 12V 75CV	840A2000 840A4000	A.7724588 11.7724588	
	KIT CON MARTELLETTI --> A completamento del KIT -->	11.KIT1412V A.46409844 A.46452101	Il Kit Comprende: 1 Albero A Cammes 12 Bilancieri - 12 Punterie Tubo Distribuzione Olio Completo Di Gommini Gommini Attenzione: Ordinare 10Pz.
YPSILON 1200 16V MPI	188A5000	A.46522371 A.46802420	Aspirazione Scarico
YPSILON 1400 16V CF4	843A1000	A.46434593 A.46815065	Aspirazione Scarico
ZETA 2000 I.E. TURBO	RGX	SERVE TELAIO	
ZETA 2000 16V CF2	RFV	A.9629002588 A.9629002680	Aspirazione Scarico
ZETA 2000 16V CF3	RFN	A.9624727288 A.9638930388	Aspirazione Scarico
ZETA 2000 16V CF3	RHW	A.9627040588 A.9627037188	Aspirazione Scarico

LANCIA DIESEL

MODELLO MACCHINA	TIPO MOTORE	CODICE	NOTE TECNICHE
DEDRA 1900 TD CF2	160D1000 835A4000	A.46552986 11.46552986	Diametro Alzata 46,50
DELTA 1900 TD	831D1000	A.7541811	
NUOVA DELTA 1900 TD	160D1000 835A4000	A.46552986 11.46552986	Diametro Alzata 46,50 Depressore 46540170
KAPPA 2400 TD	838A3000 838A7000	SERVE TELAIO	
KAPPA 2400 JTD	838A8000	A.46473173	
LYBRA 1900 JTD CF3	AR32302	A.46455736	

LANCIA DIESEL

MODELLO MACCHINA	TIPO MOTORE	CODICE	NOTE TECNICHE
LYBRA 1900 JTD CF3 110 / 115 CV	AR37101 937A2000	A.46772393 11.46772393	Originale Non Originale
LYBRA 2400 JTD CF2	AR32501 839A5000	A.46473173	
LYBRA 2400 JTD CF3 140 / 150 CV	839A6000 841C000	A.46780465	
MUSA 1300 JTD MULTIJET 16V	188A9000 199A3000 199B1000 1 serie 2 serie	A.46823065 A.46823508 A.55219638 A.55219639	Aspirazione Scarico Castelletto dove alloggiano i cammes
MUSA 1900 JTD CF3 110 / 115 CV	188B2000	A.46772393 11.46772393	Originale Non Originale
PHEDRA 2000 JTD 16V CF3	RHK / RHL RHR	11.0801AC 11.0801AE	
PHEDRA 2000 / 2200 JTD 16V CF3	RHW RHN 4HW	A.9627040588 A.9627037188	Aspirazione Scarico
PHEDRA 2200 JTD 16V CF4	4HT / 4HN	11.0801EW 11.0801EX	Aspirazione Scarico
THEMA 2500 TDS	8144.97	SERVE TELAIO	
THEMA 2500 TDS	8144.97Y	A.9827674	
THESIS 2400 JTD 10V	841C000	A.46780465	
THESIS 2400 JTD 20V	841G000	A.46802053 A.73501385	Aspirazione Scarico

LANCIA DIESEL

MODELLO MACCHINA	TIPO MOTORE	CODICE	NOTE TECNICHE
YPSILON 1300 JTD MULTIJET 16V	188A9000 199A2000 199A3000 199B1000	A.46823065 A.46823508 1 serie A.55219638 2 serie A.55219639	Aspirazione Scarico Castelletto dove alloggiano i cammes
YPSILON 1300 MJTD 16V 95 CV 2° Serie		11.55206898 11.55206897 1 serie A.55219638 2 serie A.55219639	Sinistro Destro Castelletto dove alloggiano i cammes
ZETA 2000 JTD 8V CF2	RHZ	A.9624835280	
ZETA 2100 TD	P8C	A.9609878688	

LAND ROVER BENZINA

MODELLO MACCHINA	TIPO MOTORE	CODICE	NOTE TECNICHE
RANGE ROVER 3500 cc. V8 LAND ROVER	22 D	11.5201	
RANGE ROVER 3500 cc. V8	26 D 27 D		
RANGE ROVER 3900 cc. V8 LAND ROVER	35 D / 36 D 37 D / 38 D / 42 D	11.5202	

LAND ROVER BENZINA

MODELLO MACCHINA	TIPO MOTORE	CODICE	NOTE TECNICHE
RANGE ROVER 4000 cc. V8 LAND ROVER		11.5203	
RANGE ROVER 4600 cc. V8 LAND ROVER	46 D	11.5204	

LAND ROVER DIESEL

MODELLO MACCHINA	TIPO MOTORE	CODICE	NOTE TECNICHE
LAND ROVER 2300 cc.		11.5205	
LAND ROVER 2500 cc.	12J 200 TDI	11.5206	

MAZDA BENZINA

MODELLO MACCHINA	TIPO MOTORE	CODICE	NOTE TECNICHE
MAZDA 121 1300 cc.	J4C / JJK JJM	11.3801	
323 1500 cc.	B5	11.3804	
323 1600 cc. MX-6	B6 B6D	11.3805	
552 2000 cc.	T2000	11.3806	
626 2000 cc.	FE	11.3807	

MAZDA DIESEL

MODELLO MACCHINA	TIPO MOTORE	CODICE	NOTE TECNICHE
2 1400 cc. TDI 8V	F6JA F6JB	11.3802	
323 1700 cc. Diesel	4EE1-7	11.3807	
323 2000 cc. TDI	RF / RFN RF-CX	11.3803	

MERCEDES BENZINA

MODELLO MACCHINA	TIPO MOTORE	CODICE	NOTE TECNICHE
A 140 1400 cc. 8V	M166.940	11.1524	
A 140 1600 cc. 8V A 160	M166.960 M166.961	11.1525	
190 1800 cc.	M102.910	11.1501	
Serie C 1800 cc. 16V	M 111.920 M 111.921	11.1507 11.1508	Aspirazione Scarico
C 160 1800 cc. 16V C180 / C200 / C230 CLK / SLK E180 / E200 SPRINTER	M271 910 / 911 / 921 940 / 941 / 942 944 / 946 / 948 950 / 951 / 952 / 954 / 955 / 956 / 957	11.1527 11.1528	Aspirazione Scarico

MERCEDES BENZINA

MODELLO MACCHINA	TIPO MOTORE	CODICE	NOTE TECNICHE
190 2000 cc. Serie E 2000 cc.	M102.924 M102.961 M102.962 M102.920 M102.939 / M102.922 / M102.963	11.1502 11.1501	Fino al 12/84 Dal 01/85
Serie C 2000 cc. 16V CLK Serie E SLK Serie V VITO	M 111.940 M 111.941 M 111.942 M 111.943 M 111.944 M 111.945 / M 111.946 / M 111.947 M 111.948 / M 111.951 / M 111.952 M 111.955 / M 111.956 / M 111.957 / M 111.958	11.1507 11.1508	Aspirazione Scarico
Serie C 2200 cc. Coupe Serie E	M 111.960 M 111.961	11.1508	Scarico
Serie C 2300 cc. CLK	M 111.975	11.1508	Scarico
CLK 2300 cc.	M 111.982	11.1507 11.1508	Aspirazione Scarico
190 2300 cc. COUPE 2300 cc. Serie E 2300 cc. Serie G 2300 cc. Serie S 2500 cc.	M102.985 M102.982 M102.980 M102.979 M102.987 / M102.981 M 103.941	11.1502 11.1501 11.1505	Fino al 12/84 Dal 01/85
Serie S 2500 cc.	M 103.941	11.1505	
190 2600 cc. Serie E	M 103.942 M 103.940	11.1505	
Serie C 2800 cc. Serie E Serie S	M 104.941 M 104.942 M 104.944 / M 104.945	11.1513 11.1514	Aspirazione Scarico
COUPE 3000 cc. Serie E Serie G Serie S Serie SL	M 103.980 M 103.981 M 103.982 M 103.983 M 103.984 M 103.985 M 103.987	11.1505	
Coupe 3000 cc. 16V Serie E SL	M 104.980 M 104.981	11.1513 11.1514	Aspirazione Scarico
Coupe 3200 cc. 16V Serie E Serie G Serie S SL	M 104.990 M 104.991 M 104.992 M 104.994 M 104.995 / M 104.996	11.1513 11.1514	Aspirazione Scarico
Serie C 3600 cc. AMG 3.6 --> Serie E AMG 3.6 -->	M 104.941 M 104.992	11.1513 11.1514	Aspirazione Scarico
Serie S 3800 cc. 24 V	M 116.963	11.1515 11.1516	Aspirazione Scarico
Serie S 5500 cc. 24V	M117.968	11.1517 11.1518	Aspirazione Scarico

MERCEDES DIESEL

MODELLO MACCHINA	TIPO MOTORE	CODICE	NOTE TECNICHE
190 2000 cc. Diesel Serie E	OM 601.911 OM 601.912	11.1503	
200 2000 cc. DIESEL	OM615.940	11.1519	

MERCEDES DIESEL

MODELLO MACCHINA	TIPO MOTORE	CODICE	NOTE TECNICHE
C 200 2200 TDI 16V C 220 E 200 E 220 V 200 V 220 Sprinter Viano Vito	OM 611.960 OM611.961 OM611.962 OM 611.980 / 1 / 7 OM 646.962 OM 646.963 OM 646.951 OM 646.961 OM646.982 / 3	11.1521 11.1522	Aspirazione Scarico
Sprinter 2300 cc. Vito 2300 cc. Serie V	OM 601.943 OM 601.942 OM 601.970	11.1503	
240 2400 cc. Diesel	OM 616.912 OM 616.936	11.1519	
190 2500 cc. Diesel Serie E 2500 cc. Serie G 2500 cc.	OM 602.911 OM 602.961 OM 602.912 OM 602.930 OM 602.931 OM 602.939 OM 602.962	11.1504	
Serie C 2500 TDI 16V Serie E Kombi	OM 605.910 OM 605.911	11.1509 11.1510	Aspirazione Scarico
Serie C 2500 TDI 16V Serie E	OM 605.912 OM 605.960 OM 605.962	11.1511 11.1510	Aspirazione Scarico
Sprinter 2900 D / TD 290 210	OM 602.940 / 2 OM 602.946 / 7 OM 602.990 / 1 OM 602.993 / 4	11.1504	
E 290 2900 cc. TDI G 290 Sprinter Vario	OM 602.980 / 1 OM 602.982 / 3 OM 602.984 / 5 OM 602.986 / 9	11.1520	
300 3000 cc Diesel	OM 603.912 / 3 OM 603.931 OM 603.960 / 3	11.1523	

MINI DIESEL

MODELLO MACCHINA	TIPO MOTORE	CODICE	NOTE TECNICHE
ONE 1600 TDI 16V	9HZ DV6TED4	11.0801Z9 11.0801AH	Aspirazione Scarico

MITSUBISCI DIESEL

MODELLO MACCHINA	TIPO MOTORE	CODICE	NOTE TECNICHE
GALAT 2300 Diesel / Tdiesel PAJERO	4D55 / 4D55T	11.3901	
CANTER 2500 Diesel / Tdiesel L200 L300 L400 PAJERO Space Gear	4D56 / 4D56T	11.3902	Modello Non Intercooler
PAJERO 2500 TD	4D56T	11.PAJERO	Modello Intercooler
PAJERO 2800 TD	4M40	11.3903	
PAJERO 2800 TD	4M40T	11.3904	
PAJERO 3200 TDI	4M41	11.3905 11.3906	Aspirazione Scarico



NISSAN DIESEL

MODELLO MACCHINA	TIPO MOTORE	CODICE	NOTE TECNICHE
MICRA 1500 cc. Diesel	TD15	11.4307	
MICRA 1500 HDI 8V ALMERA NOTE KUBISTAR Modello unificato	K9K K9K	11.15CDI 11.15CDI/2 11.5114 11.5115	Senza sensore ma con alloggiamento (Questo si può montare sugli altri, perchè è stato creato una fresatura dove alloggiare i vari sensori) Ultima versione con sensore Attenzione filettatura originale 10x1,25 mentre il nostro è 10x1,5 Con sensore 1 dentino Con sensore 2 dentini
SERENA 2300 D TRADE VANETTE	LD23	11.4301	
NAVARA 2500 TDCI PICK UP NP300	YD25 YD25DDTI	11.4303 11.4304	Aspirazione Scarico
TERRANO 2700 TD / TDI	TD27	11.4302	

OPEL BENZINA

MODELLO MACCHINA	TIPO MOTORE	CODICE	NOTE TECNICHE
AGILA 1000 cc. 12V CORSA	X10XE Z10XE	11.4723 11.4724	Aspirazione Scarico
AGILA 1000 cc. 12V ASTRA 1000 cc. 12V CORSA	Z10XEP	11.4703 11.4704	Aspirazione Scarico
CORSA 1200 cc. 8V KADETT	12V / 12NV 12ST / 12SC 12NC / E12GV	11.4727	Con fori olio su cammes
COMBO 1200 cc. 8 V CORSA	C 12 NZ 12 NZ	11.4726	
AGILA 1200 cc. 16V ASTRA CORSA	X12XE Z12XE	11.4725 11.4726	Aspirazione Scarico
AGILA 1200 cc. 16V CORSA	Z12XEP	11.4705 11.4706	Aspirazione Scarico
ASCONA 1300 cc. 8V CORSA KADETT MANTA	13N / 13S 13NB / 13SB C13N	11.4709	
ASCONA 1300 cc. 8V CORSA KADETT MANTA	13N / 13S 13NB / 13SB C13N	11.4710	
ASTRA 1400 cc. CORSA 1400 cc. KADETT VECTRA	14 NV	11.4718	
ASTRA 1400 cc. 8V COMBO CORSA KADETT	C 14 NZ X 14 SZ	11.4719	
ASTRA 1400 cc. 8V COMBO CORSA KADETT	C 14 SE	11.4720	
ASTRA 1400 cc. 16V COMBO CORSA TIGRA	X 14 XE Z 14 XE	11.4721 11.4722	Aspirazione Scarico

OPEL BENZINA			
MODELLO MACCHINA	TIPO MOTORE	CODICE	NOTE TECNICHE
ASTRA 1400 cc. 16V COMBO CORSA MERIVA TIGRA	Z14XEP	11.4705 11.4706	Aspirazione Scarico
ASCONA 1600 cc. 8V KADETT	16 N 16 SH	11.4713	
ASCONA 1600 cc. 8V ASTRA CORSA KADETT VECTRA	16 SV / NZ C 16 NZ / LZ	11.4714	
CORSA 1600 cc. 8V	E 16 SE	11.4728	
ASTRA 1600 cc. 8V COMBO MERIVA VECTRA	X 16 SZR Z 16 SE	11.4723	
ASTRA 1600 cc. 16V CORSA MERIVA TIGRA VECTRA ZAFIRA	X 16 XEL C 16 SEL Z 16 XE Z 16 LET	11.4721 11.4722	Aspirazione Scarico
INSIGNA 1600 cc. 16V 1 serie	A 16 XER	11.4731 11.4732	Aspirazione Scarico
INSIGNA 1600 cc. 16V 2 serie	A 16 XER	11.4733 11.4734	Aspirazione Scarico
MANTA 1800 cc. 8V REKORD	18 S 18 N	11.4730	
ASCONA 1800 cc. 8V KADETT OMEGA VECTRA	E 18 NV 18 NV E 18 NVR	11.4715	
ASTRA 1800 cc. 8V KADETT OMEGA VECTRA	C 18 NZ 18 SEH	11.4716	
ASTRA 1800 cc. 16V	C18XE C18XEL C18SEL X18XE	11.4707 11.4708	Aspirazione Scarico
INSIGNA 1800 cc. 16V 1 serie	A 18 XER	11.4731 11.4732	Aspirazione Scarico
INSIGNA 1800 cc. 16V 2 serie	A 18 XER	11.4733 11.4734	Aspirazione Scarico
ASCONA 2000 cc. 8V KADETT MANTA REKORD	20 E 20 N 20 S	11.4710	
ASCONA 2000 cc. 8V ASTRA CALIBRA FRONTERA KADETT OMEGA VECTRA	20 NE C 20 NE	11.4716	
ASCONA 2000 cc. 8V KADETT VECTRA	20 SEH	11.4717	
ASTRA 2000 cc. 16V CALIBRA OMEGA VECTRA	X20XEV C20SEL	11.4707 11.4708	Aspirazione Scarico
FRONTERA 2200 cc. 16V SINTRA	X22XE Y22SE X22SE	11.4707 11.4708	Aspirazione Scarico
ANTARA 2400 cc. 16V	Z24XED Z24XE	11.4707 11.4708	Aspirazione Scarico

OPEL DIESEL

MODELLO MACCHINA	TIPO MOTORE	CODICE	NOTE TECNICHE
AGILA 1300 CDTI 16V ASTRA COMBO CORSA MERIVA TIGRA	Y 13 DT Z 13 DT Z 13 DTH Z 13 DTJ Z 13 DTR 1 serie 2 serie	11.46823507 11.46823508 A.55219638 A.55219639	Aspirazione Scarico Castelletto dove alloggiano i cammes
CORSA 1500 Diesel	15 D / DT 4EC1	11.4745	
ASCONA 1600 Diesel	16D	11.4712	
ASCONA 1600 Diesel KADETT	16 DA	11.4745	
ASTRA 1700 D / TD COMBO CORSA KADETT VECTRA	17 D 17 DR 17 DT X 17 DT X 17 DTL	11.4745	

OPEL DIESEL

MODELLO MACCHINA	TIPO MOTORE	CODICE	NOTE TECNICHE
ASTRA 1700TDI 16V 65/75/80/100 CV COMBO CORSA MERIVA	Y 17 DT Y 17 DTL Z 17 DTH Z 17 DTL	11.636027 11.636028	Aspirazione Scarico
ASTRA 1700TDI 16V 100/110/125/130 CV CORSA MERIVA ZAFIRA	A 17DTC / DTJ A 17DTR / DTS Z 17 DTJ Z 17 DTR	11.4735 11.4736	Aspirazione Scarico
ASTRA 1900 cc. CDTI 8V SIGNUM VECTRA ZAFIRA	Z19 DT	A.46772393 11.46772393	
ASTRA 1900 cc. CDTI 16V SIGNUM VECTRA ZAFIRA	Z19 DTH Z19 DTJ	A.46802052 A.73501374	Aspirazione Scarico
ASTRA 2000 CDI 16V OMEGA SIGNUM VECTRA ZAFIRA	X 20 DTH X 20 DTL Y 20 DTH Y 20 DTL	11.4724	
ANTARA 2000 TDI 16V	Z20DM Z20S	11.4738	
ASTRA 2200 CDI 16V FRONTERA OMEGA SIGNUM SINTRA VECTRA ZAFIRA	X 22 DTH Y 22 DTH Y 22 DTR	11.4724	
CAMPO 2500 cc. D	4JA1	11.2701	
OMEGA 2500 cc. TD	25 DT X 25 TD	11.4725	

PEUGEOT BENZINA

MODELLO MACCHINA	TIPO MOTORE	CODICE	NOTE TECNICHE
104 900 cc.	XV5	11.5001	
104 1000 cc. 205	XV8 (108C)	11.5001	
104 1100 cc. 205	XW3 (109) XW3S (121) XW7 (109K)	11.5001	
106 1100 cc. 205 306 309 PARTER	TU1M (HDZ) TU1M (HDY)	11.5002	
104 1200 cc.	XZ5 (129)	11.5001	
205 1400 cc.	XY7 (150D) XY8 (150B) XY8 (150H)	11.5001	
205 1400 cc. 206 207 309	TU3A (K1H) TU3A (K1D) KFV	11.5003	
106 1400 cc. 107 205 206 306 307 PARTER	TU3JP (KFW) TU3JP (KFX)	11.5002 11.5004 11.5003	Euro2 --> 7/98 Euro1 e Euro2 <-- 3/98 Euro3 e Euro4

PEUGEOT BENZINA

MODELLO MACCHINA	TIPO MOTORE	CODICE	NOTE TECNICHE
JUMPI 1600 cc.	220A2000	11.5001	
205 1600 cc. 8V 305 309 405	XU5 XU51C XU5CP	11.5008	
207 1600 cc. 16V 308 508 RCZ	EP6DT EP6DTS	11.5021 11.5022	Aspirazione Scarico
205 1900 cc. 309 405	XU9JAZ (DKZ)	11.5020	

PEUGEOT DIESEL

MODELLO MACCHINA	TIPO MOTORE	CODICE	NOTE TECNICHE
106 1400 D	TUD3 (K9A) TUD3Y (K9Y) TUD5 (VJZ) VJY / K9B	11.5005	
206 1400 HDI 8V 307 107	DV4D (8HZ) DV4TD (8HX) 8HS / 8HT	11.0801CY	
207 1400 HDI 8V	DV4C (8HR)	11.0801FC	



PEUGEOT DIESEL

MODELLO MACCHINA	TIPO MOTORE	CODICE	NOTE TECNICHE
206 1400 HDI 16V 307	8HY / 8HV	11.0801Z9 11.0801AH	Aspirazione Scarico
308 1600 HDI 8V DS3 C4	DV6C (9HR) DV6TEDM (9HL)	11.0801FC	
206 1600 HDI 16V 107 207 307 308 407 PARTNER	DV4ATED4 9HX / 9HZ 9HU / 9HW 9HY /	11.0801Z9 11.0801AH	Aspirazione Scarico
106 1400 D	TUD3 (K9A) TUD3Y (K9Y) TUD5 (VJZ) VJY / K9B	11.5005	
206 1400 HDI 8V 307 107	DV4D (8HZ) DV4TD (8HX) 8HS / 8HT	11.0801CY	
207 1400 HDI 8V	DV4C (8HR)	11.0801FC	
206 1400 HDI 16V 307	8HY / 8HV	11.0801Z9 11.0801AH	Aspirazione Scarico
308 1600 HDI 8V DS3 C4	DV6C (9HR) DV6TEDM (9HL)	11.0801FC	
206 1600 HDI 16V 107 207 307 308 407 PARTNER	DV4ATED4 9HX / 9HZ 9HU / 9HW 9HY /	11.0801Z9 11.0801AH	Aspirazione Scarico
205 1700 cc. D / TD 306 308 405 PARTNER	XUD7 (A9A) 161A XUD7TE	11.9603104288 11.5006	Comanda depressore Non comanda depressore
206 1900 D / TD 305 1900 D 306 309 405 406 806 BOXER EXPERT J5 PARTNER	DW8 / WJZ WJY / DJY D9A / D9B DJZ / D8C	11.9603104288	Comanda depressore
EVASION 1900 D / TD JUMPER 1900 D / TD JUMPY 1900 D / TD XANTIA 1900 D / TD XARA 1900 D / TD	DHX / D8B DHY	11.9603104288 11.5006	Comanda depressore Non comanda depressore
206 2000 Diesel 8V 306 307 308 406 407 607 806 807 EXPERT PARTNER	RHY / RHS RHZ RHX	11.5007	
307 2000 HDI 16V 308 / 407 / 607 806 2000 HDI 16V 807 EXPERT	RHR / RHK RHL	11.0801AC 11.0801AE	Aspirazione Scarico

PEUGEOT DIESEL

MODELLO MACCHINA	TIPO MOTORE	CODICE	NOTE TECNICHE
806 2000 HDI 16V 807 EXPERT	RHT / RHW RHM /	11.9627040588 11.9627037188	Aspirazione Scarico
XANTIA 2100 cc. TD 12V XM 2100 cc. TD 12V	P8C PHZ / PJZ	11.9609878688	
406 2200 HDI 16V 607 807	4HW 4HX	11.9627040588 11.9627037188	Aspirazione Scarico
407 2200 HDI 16V 156/170 CV 607 807	4HT / 4HN	11.0801EW 11.0801EX	Aspirazione Scarico
406 2100 cc. TD 12V 605 806	P8A / B / C PHZ / PJZ	11.9609878688	
BOXER 2500 D	DJ5 (T9A)	11.0801L2	
605 2500 TDI 12V BOXER	DJ5T (T8A) DK5ATE (THY)	11.0801K9	
BOXER 2500 TD	DJ5TED THX	11.5009	
BOXER 2200 TDI 16V	4HU (P22DTE)	11.2025 11.2026	Aspirazione Scarico

PIAGGIO DIESEL

MODELLO MACCHINA	TIPO MOTORE	CODICE	NOTE TECNICHE
POKER 1000 cc. 3 CILINDRI	CB41 CB42	11.1401	
PORTER 1300 16V	HC HCE	11.1402	

RENAULT BENZINA

MODELLO MACCHINA	TIPO MOTORE	CODICE	NOTE TECNICHE
R 5 1300 cc. R 12 R 15	810	11.5120	
R 5 1400 cc. R12 / R 18 TRAFFIC	847 C1J	11.5121	
CLIO 1400 cc. 8V MEGANE SCENIC	E7J 626 / 756 757 / 764	11.5126	
CLIO 1400 cc. 16V MAGANE MODUS SCENIC	K4J	11.5103 11.5104	Aspirazione Scarico
CLIO 1600 cc. 8V LOGAN MEGANE MEGANE SCENIC SANDERO	K7M	11.5105	
CLIO 1600 cc. 16V KANGOO LUGUNA LOGAN MEGANE SCENIC 1° Serie	K4M	11.5103 11.5104	Aspirazione Scarico

RENAULT BENZINA

MODELLO MACCHINA	TIPO MOTORE	CODICE	NOTE TECNICHE
CLIO 1600 cc. 16V MODUS LAGUNA MEGANE SCENIC 2° Serie	K4M 800 / 801 804 / 812 813 / 824	11.5123 11.5124	Aspirazione Scarico
LAGUNA 2000 cc. 8V ESPACE MEGANE SCENIC	F3R	11.5125	
CLIO 2000 cc. 16V LAGUNA	F4R 712 / 713 730 / 732 736 / 738	11.5127 11.5128	Aspirazione Scarico
ESPACE LAGUNA MEGANE SCENIC	F4R 700 / 701 / 740 741 / 744 / 746 747 / 780	11.5129 11.5130	Aspirazione Scarico

RENAULT DIESEL

MODELLO MACCHINA	TIPO MOTORE	CODICE	NOTE TECNICHE
CLIO 1500 TDCI GRAND SCENIC KANGOO MEGANE SCENIC TWINGO Modello unificato	K9K PRIGIONIERO 8200778847 DADO 8200793248	11.15CDI 11.15DCI/2	Senza sensore ma con alloggiamento (Questo si può montare sugli altri, perchè è stato creato una fresatura dove alloggiare i vari sensori) Ultima versione con sensore Attenzione filettatura originale 10x1,25 mentre il nostro è 10x1,5
CLIO 1500 TDCI 103/106/110 CV LAGUNA MODUS KANGOO	K9K	11.5114	Con sensore 1 dente
CLIO 1500 TDCI 103/106/110 CV LAGUNA MODUS KANGOO	K9K	11.5115	Con sensore 2 denti
CLIO 1600 Diesel EXPRESS R5 / R9 / R11	F8M	11.5119	
CLIO 1900 Diesel EXPRESS EXTRA R 19 R21	F8Q	11.5101	
CLIO 1900 D / TD KANGOO MEGANE MEGANE SCENIC TRAFIC	F8Q	11.5106 11.5109 11.5110 11.5111	1 Serie > 08/96 09/96 --> 08/97 09/97 -->
CLIO 1900 TDI ESPACE GRAND SCENIC KANGOO LAGUNA MASTER MEGANE SCENIC TRAFIC	F9Q	11.5107 11.5112	Con ugello lubrificazione depressore Senza ugello lubrificazione depressore
ESPACE 2100 cc. Diesel FUEGO MASTER R 18 / R 20 / R 21 / R 25 TRAFFIC	J6R J7T	11.5122	
R21 2100 TD 8V R25	J8S	11.5113	

RENAULT DIESEL

MODELLO MACCHINA	TIPO MOTORE	CODICE	NOTE TECNICHE
ESPACE 2200 TDI 12V LAGUNA SAFRANE	G8T	11.51003	Con fori olio su cammes + presa olio attacco depressorre
		11.51004 11.51005	Con fori olio su cammes
		11.5117 11.5118	Aspirazione Scarico
ESPACE 2200 TDCI 16V LAGUNA MASTER	G9T	11.5117 11.5118	Aspirazione Scarico
ESPACE 2500 TDCI 16V LAGUNA MASTER	G9U	11.5117 11.5118	Aspirazione Scarico

SMART BENZINA

MODELLO MACCHINA	TIPO MOTORE	CODICE	NOTE TECNICHE
Tutti i modelli 600 cc.	12 13	11.SMARTBZ	
Tutti i modelli 700 cc.		11.SMARTBZ	

SMART DIESEL

MODELLO MACCHINA	TIPO MOTORE	CODICE	NOTE TECNICHE
Tutti i modelli 800 cc. TD		11.6701	

SUZUKI BENZINA

MODELLO MACCHINA	TIPO MOTORE	CODICE	NOTE TECNICHE
SAMURAI 1000 cc. SJ 410	F 10 A	11.6301	
SJ 413	G 13 A	11.6302	
VITARA 1600 16V	G 16A G 16K	11.6303	

SUZUKI DIESEL

MODELLO MACCHINA	TIPO MOTORE	CODICE	NOTE TECNICHE
SPLASH 1300 cc. CDTI SWIFT WAGON	Z 13 DT Z 13 DTJ	11.46823507 11.46823508	Aspirazione Scarico
		1 serie A.55219638 2 serie A.55219639	Castelletto dove alloggiano i cammes
LIANA 1400 HDI 8V ALTO	8HY	11.0801CY	
JIMMY 1500 HDI 8V	K9K K9K	11.15CDI 11.15CDI/2	Senza sensore ma con alloggiamento Ultima versione con sensore Attenzione filettatura originale 10x1,25 mentre il nostro è 10x1,5
		11.5114 11.5115	Con sensore 1 dente Con sensore 2 denti
VITARA 1600 cc. HDI 16V	9HX	11.0801Z9 11.0801AH	Aspirazione Scarico
VITARA 1900 cc. D / TD GRAN VITARA	XUD9A/L XUD9TE	11.9603104288 11.5006	Comanda depressore Non comanda depressore

SUZUKI DIESEL

MODELLO MACCHINA	TIPO MOTORE	CODICE	NOTE TECNICHE
VITARA 1900 JTD	D19AA	A.46772393 11.46772393	
VITARA 2000 HDI 8V	RHZ	11.5007	
VITARA 2000 TD	RF	11.3803	

TOYOTA BENZINA

MODELLO MACCHINA	TIPO MOTORE	CODICE	NOTE TECNICHE
CELICA SUPRA 3000 cc.	7M-GEU 7M-GTE	11.6505 11.6506	Aspirazione Scarico

TOYOTA DIESEL

MODELLO MACCHINA	TIPO MOTORE	CODICE	NOTE TECNICHE
COROLLA 1800 cc. Diesel	1WZ	11.9603104288 11.5006	Comanda depressore Non comanda depressore
AVENSIS 2000 D COROLLA PREVIA RAV4 TARAGO	1CD-FTV	11.6501 11.6502	Aspirazione Scarico
4 RUNNER 2400 cc. D / TD LAND CRUISER HI LUX 2400 cc. D / TD	2L 2LT	11.6503	5 supporti albero a cammes
HI-LUX LN 57 2800 cc. HI-LUX LN67	3L	11.6507	
HI-LUX LN 3000 cc.	5L	11.6508	
4 RUNNER 3000 TD LAND CRUISER	1KZ 1KZ-TE	11.6504	

VOLKSWAGEN BENZINA

MODELLO MACCHINA	TIPO MOTORE	CODICE	NOTE TECNICHE
LUPO 1000 cc. 8V POLO 1000 cc.	AER ALL	11.7043	
POLO 1300 cc. 8V	ADX	117046	
GOLF 1400 cc. 8V VENTO	ABD	11.7044	
CADDY 1400 cc. 8V GOLF POLO VENTO	AEX AKV ANX APQ	11.7021	
BORA 1400 cc. 16V CADDY GOLF LUPO NEW BEETLE POLO	AHW / AKQ APE / ATN AUA / AUS / AXP / AZD / BBY / BCA / BCB / BKY / BUD / CGGB	11.7039 11.7040 11.C7039	Aspirazione Scarico Castelletto dove alloggiano alberi a cammes
POLO 1600 cc. 8V	AHS	11.7049	

VOLKSWAGEN BENZINA

MODELLO MACCHINA	TIPO MOTORE	CODICE	NOTE TECNICHE
BORA 1600 cc. GOLF / NEW BEETLE PASSAT	AVU / AYD ALZ / BFS BSE	11.7009	
GOLF 1600 cc. POLO VENTO	AEA AEE	11.7047	
CADDY 1600 cc. 8V GOLF PASSAT / POLO	ABM / JU PP / RN / SA 1F / ABN / DT / DTA / EW / EZ / EZA / HM / HN / PN / RF / RL	11.7038	
BORA 1600 cc. GOLF / NEW BEETLE PASSAT	ADP / AFT AEH / AHL AKL / ANA / APF / ARM AWH / AKS / AUR	11.7037	
DERBY 1800 cc. 8V FOX / GOLF / JETTA PASSAT / VENTO	DS / JN / JV ABS / ACC / ADZ / ANP EX / GU / HV / RH / RM / RP	11.7056	
GOLF 1800 cc. PASSAT / RABBIT	DZ / 1P / DX PV / EV / GZ / JH / KT / PB PF / PV / RD / RG / RV / MU	11.7006	
GOLF 1800 cc. VENTO	RS / RU / AAM / ANN	11.7038	
CADDY 1800 cc. GOLF JETTA PASSAT SCIROCCO	JH / DX / EV 1P / PB / GX PB / PF / RD	11.7006	
CORRADO 1800 cc. 16V VENTO / GOLF / PASSAT	PH / 1H / GX HT / PG	11.7041 11.7042	Aspirazione Scarico
BORA 1800 cc. 20V GOLF NEW BEETLE PASSAT SHARAN	AGU / AJQ APP / APY AQA / ARY ARZ / AUL AUQ / APX APH / AVC ANB / APU AEB / AJL AJH / AWC ARK / AJP APH / AVC	11.7010 11.7011	Aspirazione Scarico
BORA 1800 cc. 20V GOLF NEW BEETLE PASSAT POLO	AMK / ARX AUM / BAM AWP / AWU AWV / BKF BNU / BVR AMB / AVJ BBU / BJX AWT / BEX BVP / BFB	11.7011	Scarico
BORA 1800 cc. 20V GOLF NEW BEETLE PASSAT POLO	ADR / APT / ARG	11.7071 11.7072	Aspirazione Scarico
GOLF 2000 cc. 8V JETTA / NEW BEETLE PASSAT / VENTO	AKR AGG AEP	11.7037	
GOLF 2000 cc. 16V PASSAT SHARAN	ABF	11.7007 11.7008	Aspirazione Scarico
CORRADO 2000 cc. 16V PASSAT VENTO	2E ACX	11.7041 11.7042	Aspirazione Scarico
GOLF 2000 cc. FSI 16V EOS / PASSAT TOURAN	BLR / BLX BLY / BVX BVY / BVZ	11.7029 11.7030	Aspirazione Scarico

VOLKSWAGEN BENZINA

MODELLO MACCHINA	TIPO MOTORE	CODICE	NOTE TECNICHE
BORA 2000 cc. FSI 16V EOS / GOLF / PASSAT	AXX / BWA BPY	11.7031 11.7032	Aspirazione Scarico
LT 2300 cc. 143 CV	AGL	11.7029	
CORRADO 2800 cc. VR6 12V GOLF / PASSAT / VENTO	AAA	11.7051 11.7052	Aspirazione Scarico
LUPO 1200 cc TDI 3 CIL.	ANY AYZ	11.7015	
POLO 1300 cc. Diesel POLO 1400 cc.	1W / MN	11.7045	





VOLKSWAGEN DIESEL

MODELLO MACCHINA	TIPO MOTORE	CODICE	NOTE TECNICHE
FOX 1400 TDI 3 CIL. LUPO POLO	AMF / ATL BAY / BMS BHC / BNM / BNV	11.AMF	
80 1600 cc. D	CR CJ	11.7014	Punterie Meccaniche
FOX 1400 TDI 3 CIL. LUPO POLO	AMF / ATL BAY / BMS BHC / BNM	11.AMF	Senza FAP
FOX 1400 TDI 3 CIL. LUPO POLO	BNM BWB	11.7073	Con FAP
80 1600 cc. D	CR CJ	11.7014	Punterie Meccaniche
CADDY 1600 D/ TD GOLF JETTA PASSAT SANTANA	CY RA / SB / JK 1V / JP / JR / ME / MF	11.7013	Punterie Idrauliche
BEATLE 1600 cc. TDI 16V GOLF 1600 cc. TDI 16V PASSAT 1600 cc. TDI 16V POLO 1600 cc. TDI 16V TURAN 1600 cc. TDI 16V	CAYB / CAYC / CLNA	11.7069 11.7070 11.KIT7069 11.KIT7070 IL KIT COMPRENDE albero a camme 1pz. punterie idrauliche 8pz. bilanceri 8pz.	Aspirazione Scarico Aspirazione Scarico
GOLF PASSAT TUAREG 1600 cc 16 V TDI	BLP / BLF	11.7025 11.7026	Aspirazione Scarico
LUPO 1700 SDI POLO 1700 SDI	AHB / AHG AKU / AKW	11.7005	
BORA 1900 TD CADDY FOX GOLF POLO	AGP / AQM AYQ / ASY	11.7020	
CADDY 1900D GOLF PASSAT POLO TRASPORTER VENTO YOYAGE	1Y / AAZ AEF / ABL BBG	11.7012	
CADDY 1900 D/TDI GOLF PASSAT POLO SHARAN VENTO YOYAGE	1Z / ASX AFF / AFN AHH / AHU AVG / ALE AEY / AGD	11.7005	

VOLKSWAGEN DIESEL

MODELLO MACCHINA	TIPO MOTORE	CODICE	NOTE TECNICHE
BORA 1900 TDI CADDY GOLF JETTA MULTIVAN NEW BEETLE PASSAT POLO SHARAN TOURAN TRASPORTER Iniettori Pompa	AJM / ANU ARL / ASZ ATD / ATJ AUY / AVB / AVF / AVQ / AWX / AXB AXC / AXR / BEW / BJB / BKC / BLT BPX / BRU / BSW / BTB / BUK / BXE BXF / BLS	11.AJM	Senza FAP
CADDY 1900/2000 TDI 8V EOS GOLF JETTA MULTIVAN PASSAT POLO SHARAN TURAN TRASPORTER Iniettori Pompa	BLS / BMM BMP / BMT BRS BPW / BPZ / BRC / BRR / BRT / BSS BSU / BSV / BVK / BXJ / BVH / BWW	11.AJM/2	Con FAP
PASSAT 2.0 TDI 8 V Iniettori Pompa	BGW / BHW BKE / BRB	11.AJM/3	Ultima versione
CADDY 2000 STD GOLF	BDJ BDK BST	11.7055	
GOLF 2000 cc. TDI 16V TURAN PASSAT	AZV / BKD BLB / BKP BMA / BVE	11.7023 11.7024	Aspirazione Scarico
GOLF 2000 cc. TDI 16V 170 CV TURAN PASSAT	BUY / BMN BVA / BRD BUZ / BMR	11.7023 11.7028	Aspirazione Scarico
BEATLE 2000 cc. TDI 16V CRAFTER 2000 cc. TDI 16V EOS 2000 cc. TDI 16V GOLF 2000 cc. TDI 16V PASSAT 2000 cc. TDI 16V POLO 2000 cc. TDI 16V SCIROCCO 2000 cc. TDI 16V SHARAN 2000 cc. TDI 16V T5 2000 cc. TDI 16V TIGUAN 2000 cc. TDI 16V TURAN 2000 cc. TDI 16V	CAAA / CAAB / CAAC / CAAD / CAAE / CAGA / CAGB / CAHA / CAHB / CBAA / CBAB / CBBB / CBDA / CBDDB / CEGA / CFCA / CFFA / CFFB / CFFD / CFFE CFGB / CFGC / CFGD / CFHC / CFHD / CFHE / CFHF / CFJA / CGLC / CGLD / CGLE / CJAA / CJCA / CJCB / CJCC / CJCD / CKTB / CKTC / CKUB / CKUC CLCA / CLCB / CLJA / CLLA / CLLB / CMFA / CMFB / CMGB	11.7069 11.7070 11.KIT7069 11.KIT7070 IL KIT COMPRENDE albero a camme 1pz. punterie idrauliche 8pz. bilancieri 8pz.	Aspirazione Scarico Aspirazione Scarico
TRASPORTER 2400 D / TD	AAB / AJA	11.074109101B	
LT28 / LT35 / LT40 2400 D / TD LT45 / LT50 / LT55	1G / 1S ACL / ACT CP / DV / DW	11.7022	
CRAFTER 2500 cc. TDI LT46 2500 TD TRASPORTER	AGX / AHD ANJ / APA / BCT / BCU / BCV / BTW AVR / BBE / 1T / AAT / ABP / AEL ANF / ANG / ANH / BBR / BCT BBF / ACV / AHY / AJT / AUF / AXC AXG / AXL / AYC / AYY BJJ / BJK / BJL / BJM / CEBA / CEBB CECA / CECB	11.074109101J	
MULTIVAN 2500 TDI 5 CIL. TRASPORTER TOUAREG Iniettori Pompa	AXD / AXE BAC / BLJ BKL	11.BNZ	Senza FAP
MULTIVAN 2500 TDI 5 CIL. TRASPORTER TOUAREG Iniettori Pompa	BNZ / BPC BPD / BPE	11.7060	Con FAP

VOLKSWAGEN DIESEL

MODELLO MACCHINA	TIPO MOTORE	CODICE	NOTE TECNICHE
PASSAT 2500 TDI V6	AFB / AKE AKN / AYM BCZ / BFC	11.7001 A 11.7002 B 11.7003 C 11.7004 D	1 serie con bilancieri fisso
PASSAT 2500 TDI V6	BAU / BDG BDH BCZ / BFC	11.7061 A 11.7062 B 11.7063 C 11.7064 D	2 serie con bilancieri a rullo, non ad attrito
<div style="display: flex; justify-content: space-around;"> <div style="text-align: center;">  <p>A</p> </div> <div style="text-align: center;">  <p>B</p> </div> <div style="text-align: center;">  <p>C</p> </div> <div style="text-align: center;">  <p>D</p> </div> </div>			
		11.KIT7001	11.KIT7002
		11.KIT7061	11.KIT7062
		11.KIT7003	11.KIT7004
		11.KIT7063	11.KIT7064
		KIT COMPLETO albero a camme 1pz. punterie idrauliche 6pz. bilancieri 6pz. piattelli 6pz.	KIT COMPLETO albero a camme 1pz. punterie idrauliche 6pz. bilancieri 6pz. piattelli 6pz.
		KIT COMPLETO albero a camme 1pz. punterie idrauliche 6pz. bilancieri 6pz. piattelli 6pz.	KIT COMPLETO albero a camme 1pz. punterie idrauliche 6pz. bilancieri 6pz. pastiglie sottobilancieri 6pz.
TUAREG 5000 TDI 20V 10 CILINDRI	AYH	11.7053 11.7054	
TUAREG 5000 TDI 20V	BLE CBWA	11.7057 11.7058	

VOLVO BENZINA

MODELLO MACCHINA	TIPO MOTORE	CODICE	NOTE TECNICHE
140 1800 cc. 8V P121 / P122 P544	B18A / B18B B18D	11.7201	
140 2000 cc. 8V 240 P121 / P122	B20A	11.7201	
140 2000 cc. 8V P122	B20B	11.7202	
140 2000 cc. 8V	B20E	11.7203	
960 2500 cc. 24V	B6304S B6304F	11.7204	

VOLVO DIESEL

MODELLO MACCHINA	TIPO MOTORE	CODICE	NOTE TECNICHE
740 2400 cc. D / TD 760 940 960	D24T / D24TIC	11.7022	
850 2500 D / TD S70 S80 V70	D 5252 T	11.079104101J	

ALBERI MOTORE

ALFA ROMEO

MODELLO	CC	N° CIL.	D.	N° MOTORE	BIELLE	ALBERO	CARATTERISTICHE
146 - 156 16V 2000 cc. 16V	2000	4	83		A.46423323	25.ALFA2016V	Usato, lucidato STD

BMW

MODELLO	CC	N° CIL.	D.	N° MOTORE	BIELLE	ALBERO	CARATTERISTICHE
320 2000 TDI 16V Catena Anteriore		4	84		29.0702	25.0702	Usato, lucidato STD
2000 TDI 16V 177 CV Catena Posteriore		4	84	N47D20A N47D20B N47D20C	29.0701	25.0701	Usato, lucidato STD

CITROEN

MODELLO	CC	N° CIL.	D.	N° MOTORE	BIELLE	ALBERO	CARATTERISTICHE
JUMPER 2200 TDI 16V		4	86	4HU / 4HV	29.4HU	25.2001	Usato, lucidato STD

FIAT Benzina

MACCHINA	CC	N° CIL.	D.	N° MOTORE	BIELLE	ALBERO	CARATTERISTICHE
500 D / F / L	499	2				A.4092687	Nuovo
500 R	600	2		126AB5C		A.4092687	Nuovo
126	600 650	2				A.4092687	Nuovo
126 BIS	700	2				A.7540414	Nuovo
BRAVO/A 16V	1600	4				25.MAREA1616V	Usato, lucidato STD
CINQUECENTO	700	2				A.7744573	Nuovo
CROMA 8V	1800	4				25.DEDRA	Usato, lucidato STD
CROMA 8 / 16V	2000	4				25.CROMA	Lucidato STD
DOBLO D	1900	4			29.1900JTD	25.DOBLO19D	Usato lucidato STD
MAREA 16V	1600	4		182A4000 182A6000		25.MAREA1616V	Usato, lucidato STD
MULTIPLA BiPower 16V	1600	4		186A3000		25.MAREA1616V	Usato, lucidato STD
PALIO 16V	1600	4		178B3000		25.MAREA1616V	Usato, lucidato STD
PANDA FIRE	750	4				A.5882566	Nuovo Complete di bronzine
PUNTO FIRE	1100	4				A.5893578	Nuovo Complete di bronzine
SIENA 16V	1600	4		178B3000		25.MAREA1616V	Usato, lucidato STD
UNO FIRE	1100	4				A.5893578	Nuovo Complete di bronzine

FIAT Diesel

MACCHINA	CC	N° CIL.	D.	N° MOTORE	BIELLE	ALBERO	CARATTERISTICHE
BRAVO JTD 16V	1900	4			29.1900JTD16	25.1900JTD16V	Usato, lucidato STD
CROMA JTD 16V	1900	4			29.1900JTD16	25.1900JTD16V	Usato, lucidato STD
DOBLO D	1900	4			29.1900JTD	25.DOBLO19D	Usato lucidato STD
DOBLO JTD	1900	4			29.1900JTD	25.1900JTD	Usato, lucidato STD
DUCATO D/TD	1900	4				25.DUCATO	Usato, lucidato STD
DUCATO 2200 TDI 16V		4	86	4HU / 4HV	29.4HU	25.2001	Usato, lucidato STD
MAREA TD	1900	4			29.1900JTD	25.DOBLO19D	Usato, lucidato STD
MULTIPLA JTD 16 V	1900	4			29.1900JTD16V	25.1900JTD16V	Usato, lucidato STD
PUNTO TD	1700	4	82,6			25.PUNTO17TD	Usato, lucidato STD
PUNTO D	1900	4				25.DUCATO	Usato, lucidato STD
PUNTO JTD	1900	4			29.1900JTD	25.1900JTD	Usato, lucidato STD
NUOVA PUNTO D	1900	4			29.1900JTD	25.DOBLO19D	Usato, lucidato STD
RITMO D	1714	4		138B6000		A.5882110	Nuovo Complete di bronzine
STILO JTD	1900	4			29.1900JTD	25.1900JTD	Usato, lucidato STD

FORD

MODELLO	CC	N° CIL.	D.	N° MOTORE	BIELLE	ALBERO	CARATTERISTICHE
TRANSIT MONDEO 2200 TDI 16V		4	86	QJBA / QJBB QJBC / QJBD P8FA / P8FB FGFA / FGFB QWFA / SRFA SRFB / SRFC SRFD / SRFE	29.4HU	25.2001	Usato, lucidato STD
TRANSIT 2400 TDI 16V		4	86	H9FB / H9FD JXFA / JXFC PHFA / PHFC	29.2001	25.2002	Usato, lucidato STD

IVECO

MODELLO	CC	N° CIL.	D.	N° MOTORE	BIELLE	ALBERO	CARATTERISTICHE
MOT. CO3 - 130T		4	110			A.8825743	Nuovo
MOT. C02 D		4	108			A.8814171	Nuovo

LANCIA

MODELLO	CC	N° CIL.	D.	N° MOTORE	BIELLE	ALBERO	CARATTERISTICHE
DEDRA 8V	1800	4				25.DEDRA	Usato , lucidato STD
THEMA 8V	1800	4				25.DEDRA	Usato , lucidato STD
THEMA 8 / 16V	2000	4				25.CROMA	Usato , lucidato STD

MAZDA

MODELLO	CC	N° CIL.	D.	N° MOTORE	BIELLE	ALBERO	CARATTERISTICHE
2000 TDI 8 / 16 V		4	86	RF	29.3801	25.3801	Disponibile a richiesta ingranaggio albero motore

MERCEDES

MODELLO	CC	N° CIL.	D.	N° MOTORE	BIELLE	ALBERO	CARATTERISTICHE
A170 - B170		4				25.170CDI	Usato, lucidato STD
C220		4	88		29.220CDI	25.220CDI	Usato, lucidato STD
OM 408 8V		8		OM 408		25.OM402	Nuovo

MITSUBISI

MODELLO	CC	N° CIL.	D.	N° MOTORE	BIELLE	ALBERO	CARATTERISTICHE
PAJERO TD	2500	4		4D56		25.PAJERO	Usato, lucidato STD

PEUGEOT

MODELLO	CC	N° CIL.	D.	N° MOTORE	BIELLE	ALBERO	CARATTERISTICHE
BOXER 2200 TDI 16V		4	86	4HU / 4HV	29.4HU	25.2001	Usato, lucidato STD

RENAULT

MODELLO	CC	N° CIL.	D.	N° MOTORE	BIELLE	ALBERO	CARATTERISTICHE
CLIO CDI	1500	4		K9K	29.K9K	25. CLIO15CDI	Usato, lucidato STD
MEGANE 16V	1600	4		K4M	29.F9Q	25.K4M	Usato, lucidato STD
MEGANE TDI	1900	4		F9Q	29.F9Q	25.F9Q8SP	Usato, lucidato STD con 8 spalle

SAME

MODELLO	CC	N° CIL.	D.	N° MOTORE	BIELLE	ALBERO	CARATTERISTICHE
1000.4 AT / WT	4		105		0.078.1220.3/30 Spinotto 35 Alloggiamento 67 Da foro a foro 134	25.5701	Nuovo

SMART

MODELLO	CC	N° CIL.	D.	N° MOTORE	BIELLE	ALBERO	CARATTERISTICHE
600 cc.	3		63,5		29.SMART Spinotto montato a caldo	25.SMARTBZ	Usato, lucidato STD
700 cc.	3		66,5		29.SMART Spinotto montato a caldo	25.SMART7BZ	Usato, lucidato STD
700 cc. Versione BRABUS	3		66,5		29.BRABUS Spinotto montato con seger	25.SMART7BZ	Usato, lucidato STD
800 cc.	3		65,5		29.SMARTD	25.SMARTD	Usato, lucidato STD
1000 cc.	3		72			25.SMART1000	Usato, lucidato STD

SUZUKI

MODELLO	CC	N° CIL.	D.	N° MOTORE	BIELLE	ALBERO	CARATTERISTICHE
VITARA 16V	1600	4		G16A		25.VITARA	Nuovo
SJ410	1000	4		F10A		25.SJ410	Nuovo
SJ413	1300	4		G13		25.SJ413	Nuovo

TOYOTA

MODELLO	CC	N° CIL.	D.	N° MOTORE	BIELLE	ALBERO	CARATTERISTICHE
LAND CRUISER	1600	4		G16A		25.VITARA	
DIESEL	2400	4		2L / 2LT		25.6501 25.6502 25.6503	6 fori volano, Diam. Biella 55 8 fori volano, Diam. Biella 55 8 fori volano, Ingranaggio pompa olio diverso
LAND CRUISER TD	3000	4		1KZT		25.TOYOTA3	Nuovo



VOLKSWAGEN

MODELLO	CC	N° CIL.	D.	N° MOTORE	BIELLE	ALBERO	CARATTERISTICHE
GOLF 1900 / 2000 TDI 8V	1900 2000	4			29.7001 Testa di vipera	25.GOLF	Biella Piccola (47,75) con ingranaggio catena pompa olio
GOLF 2000 TDI 8V	2000	4			29.7002 Testa di vipera	25.GOLF20TDI8V	Biella Grosso (50,85) con ingranaggio catena pompa olio
GOLF 2000 TDI 16V	2000	4			29.7002 Testa di vipera	25.GOLF20TDI16V	Biella Grosso (50,85) con ingranaggio modulo pompa olio
TRASPORTER TDI	2500	5				25.TRASPORTER	

ALESATORI IN VIDIA PER GUIDAVALVOLE

ALESATORI

DIAMETRO	CODICE
5,01	20.11-0013
6,01	20.11-0016
6,98	20.11-0010
7,00	20.0001
7,02	20.0010
7,14	20.0002
7,94	20.0003
7,99	20.0011
8,02	20.11-0004
8,72	20.0005
9,00	20.0006
9,02	20.0012
9,09	20.0013
9,16	20.0014
9,53	20.0007
10,00	20.0008
10,03	20.0015
11,03	20.0009

ASTA PUNTERIE ALBERO BILANCERE



ASTA PUNTERIE - ALBERO BILANCERE		
TIPO	APPLICABILITÀ	CODICE
ALBERO BILANCERE	MITSUBISCI PAJERO	39.4D56T
ALBERO BILANCERE	NISSAN TD 27	39.TD27
ASTA PUNTERIA	FIAT 500 DFL / 126	A.4300194
ALBERO BILANCERE	FIAT 500 900	A.7669767
ALBERO BILANCERE	DAIHATSU 1300/1600 16V	39.1701
ALBERO BILANCERE	PIAGGIO 1300 16V	39.1701

ASTUCCI PORTA INIETTORE



IVECO

Lungh.	Forma	N° Motore	DESCRIZIONE	CODICE	NOTE
48	F	CURSOR 8	190E31 - 260E43 - 190E43 - STRALIS	A.99461442	OR A.17278881
56	F	CURSOR 10 CURSOR 13	440E39 - 260E39 - 190E31 - 260E31 - EUROSTAR	A.99476929	OR A.17279081
78	F		2450 T	A.4814535	OR A.17278981
78	F	8040.05/25 8060.05/25	115.17 - 65.12 - 65E12 - FR12 B / C	A.4770859	OR A.17278981
80	E	8060.24	115.14 - FR12	A.4761725	OR A.17278981
80,5	F	8040.02 8060.04	40 NC - 110 NC	A.4699153	OR A.17278981
86	E	8360.46	190 E 27 - 150 E 27 EUROTECH	A.4857426	OR A.17278981
86,5	D	CO3 CP3	LEONCINO - TIGROTTO 55 - 130 NC	A.8813314	
86,5	D	CO1D CO2D	650 N - OM 35/40 - LEONCINO	A.544398	
86,7	E	8360.05 8360.25	65 F - 75 F - GAMMA Z - FL15 - FH300	A.4707319	OR A.17278981
89	C		642 N 65 R	A.745766	
90,4	C	8220.02 8220.12	165.24 - 180.24 - 370.24	A.61584373	OR A.61582822
90,6	C	8220.22 8220.32	150 NC - 159.20 - 370.20 - 470.20	A.61584178	OR A.61582822
94,3	C	8460.21 8460.41 8460.41S	190.26 - 190.32 - 180 E 30 - 400 E 30 - 175.24 EURORIDER - 35 / 370 SE	A.61315088	OR A.61582822
107,5	A	8280.02 8280.22	190.35 - 190.38 - 190.42 - 370.35	A.4680583	
114	A	8280.42	190.48 - 190.52 - 190 E 52 - 440 E 52	A.98436424	
114,7	B	8210.02	684N - 160 NC - 180 NC - 190.26 - 370.25	A.4679070	
115	E	8210.22V	190 - 240 - 380 - 720 EUROTECH	A.4817147	OR A.17278981
115	A		309 BUS - 411	A.968706	
117,5	A	220 / 220H	643 N - 682N3 - 683N - FL14 - FR12	A.4536638	
119,5	A		682 N2 - 693 N	A.4536530	
120,5	E	8210.42	190.36 TURBOTECH	A.98413143	OR A.17278981
121,5	B		684 N - 690 N4 - 308 - 309A - 343	A.4643827	
123,5	B		691 - 697 1° SERIE	A.4643803	
124	C	8210.22 8210.42	190.26 - 190.30 - 190.36 TURBOTECH	A.4673598	



OPEL

Lungh.	Tipo	N° Motore	DESCRIZIONE	CODICE	NOTE
69,7	E	Z17DTL Z17DTH		04.4702	OR 04.4703
93,3	E	Y17DTL Y17DTH		04.4704	

SAME

Lungh.	Tipo	N° Motore	DESCRIZIONE	CODICE	NOTE
		1000.4 W / WT 1000.6 W / WT		04.5701	

VOLVO

Lungh.	Tipo	N° Motore	DESCRIZIONE	CODICE	NOTE
98	A		VOLVO PENTA D 50 A	04.7201	OR A.469205
116	A		VOLVO F12	04.7202	OR A.466420

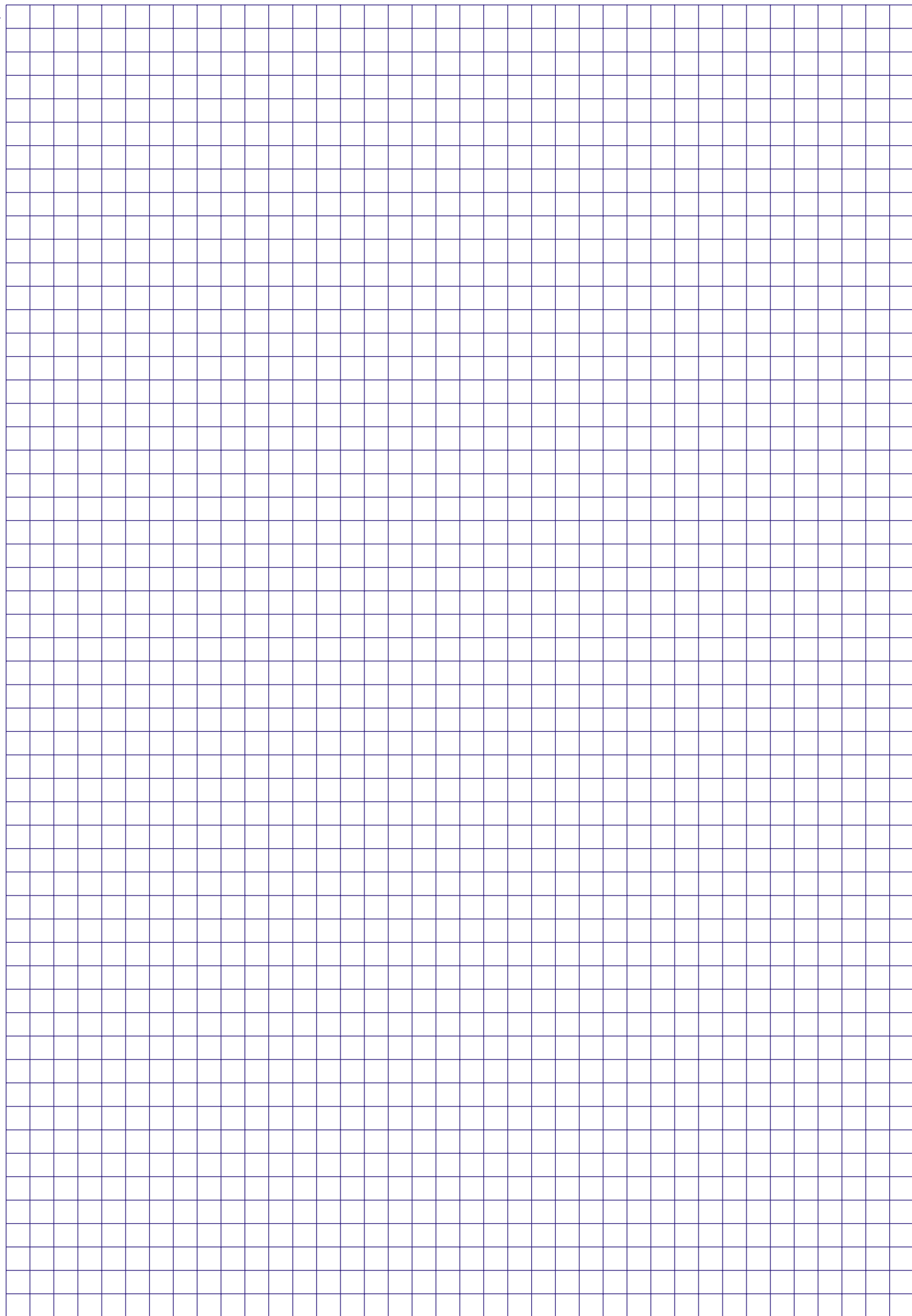

BIELLE

ALFA ROMEO

MODELLO	CC	N° CIL.	D.	N° MOTORE	Pz	CODICE	NOTE
166 JTD CF3	2400	5		841C000	5	29.46768951	
156 16V	2000	4			4	A.46423323	

BMW

MODELLO	CC	N° CIL.	D.	N° MOTORE	Pz	CODICE	NOTE
320 2000 TDI 16V Distribuzione Anteriore	2000	4	84		1	29.0702	
2000 TDI 16V 177 CV Distribuzione Posteriore	2000	4	84	N47D20A N47D20B N47D20C	1	29.0701	

CITROEN

MODELLO	CC	N° CIL.	D.	N° MOTORE	Pz	CODICE	NOTE
JUMPER HDI 16V	2200	4		4HX	4	29.C54HX	
JUMPER 2200 HDI 16 MOT. 4HU	2200	4	86	4HU 4HV	4	29.4HU 29.4HU/1	Con pistone compressione 43,80 Con pistone compressione 48,80

FIAT Benzina

MODELLO	CC	N° CIL.	D.	N° MOTORE	Pz	CODICE	NOTE
500 C TOPOLINO	500	4			4	29.500C	

FIAT Diesel

MODELLO	CC	N° CIL.	D.	N° MOTORE	Pz	CODICE	NOTE
PUNTO 1.3 MJTD	1300	4		199A2000	4	29.1300MJTD	
SCUDO 1900 TD	1900	4			4	29.SCUDO	
1900 JTD 8V	1900	4			4	25.1900JTD	
1900 JTD 16V	1900	4			4	25.1900JTD16	
DUCATO 2200 16V PUMA	2200	4	86	4HU 4HV	4	29.4HU 29.4HU/1	Con pistone compressione 43,80 Con pistone compressione 48,80

FIAT TRATTORI

MODELLO	CC	N° CIL.	D.	N° MOTORE	Pz	CODICE	NOTE
615 N1		4		615N1	4	29.615N1	

FORD

MODELLO	CC	N° CIL.	D.	N° MOTORE	Pz	CODICE	NOTE
TRANSIT MONDEO 2200 TDI 16V	2200	4	86	QJBA / QJBB / QJBC / QJBD / P8FA / P8FB / FGFA / FGFB / QWFA / SRFA / SRFB / SRFC / SRFD / SRFE	4	29.4HU 29.4HU/1	Con pistone compressione 43,80 Con pistone compressione 48,80
TRANSIT 2400 TDI 16V	2400	4		H9FB H9FD JXFA JXFC PHFA PHFC	4	29.2001	

IVECO

MODELLO	CC	N° CIL.	D.	N° MOTORE	Pz	CODICE	NOTE
SOFIM 2500	2500	4	93		4	26.7475037	

LANCIA

MODELLO	CC	N° CIL.	D.	N° MOTORE	Pz	CODICE	NOTE
DELTA 1600 HF TURBO	1600	4			4	A.7553915	
THEMA 2000 16V	2000	4			4	A.7649270	

MAZDA

MODELLO	CC	N° CIL.	D.	N° MOTORE	Pz	CODICE	NOTE
2000 TDI 8V / 16V	2000	4	86	RF	1	29.3801	

MERCEDES

MODELLO	CC	N° CIL.	D.	N° MOTORE	Pz	CODICE	NOTE
C220 CD VITO / SPRINTER CDI		4			4	29.220CDI	

PEUGEOT

MODELLO	CC	N° CIL.	D.	N° MOTORE	Pz	CODICE	NOTE
BOXER 2200 HDI 16V MOT. 4HU		4	86	4HU 4HV	4	29.4HU 29.4HU/1	Con pistone compressione 43,80 Con pistone compressione 48,80

RENAULT

MODELLO	CC	N° CIL.	D.	N° MOTORE	Pz	CODICE	NOTE
CLIO 1500 TDI		4	76	K9K	4	29.K9K	
MEGANE 1900 TDI	1900	4	80	F9Q	4	29.F9Q	Modello Fratturate

SAME

MODELLO	CC	N° CIL.	D.	N° MOTORE	Pz	CODICE	NOTE
VARI		3-6	105	1000.3 / 4 / 5 / 6 AT 1000.3 / 4 / 5 / 6 WT	3/6		Spinotto 35 / Alloggiamento 67 Da foro a foro 134

SMART

MODELLO	CC	N° CIL.	D.	N° MOTORE	Pz	CODICE	NOTE
FORTWO 600 – 700 cc.	600 700	3			3	29.SMART	Spinotto montato a caldo
ROADSTER 700 cc.	700	3			3	29.BRABUS	Spinotto montato con seger
800 CDI	800	3			3	29.SMARTD	Spinotto montato con seger

VOLKSWAGEN

MODELLO	CC	N° CIL.	D.	N° MOTORE	Pz	CODICE	NOTE
GOLF 1900 TD / TDI	1900	4			4	29.7001	
GOLF 2000 TDI	2000	4			4	29.7002	Alloggiamento 50,80 Testa di vipera con punta diam.16

BOCCOLE ALBERI A CAMMES

BOCCOLE ALBERI A CAMMES

ALFA ROMEO

MODELLO	CC	N° CIL.	D.	N° MOTORE	DESCRIZIONE	Pz	CODICE	NOTE
GIULIA 1300 / 1600 cc.	1300 1600	4			BOCCOLA CON FLANGIA	1	08.0301	
					BOCCOLA SENZA FLANGIA	1	08.0302	

DEUTZ

MODELLO	CC	N° CIL.	D.	N° MOTORE	DESCRIZIONE	Pz	CODICE	NOTE
912		2/6	100		BOCCOLA ANTERIORE	1	19.1602	Misure: 48 X 52

FIAT

MODELLO	CC	N° CIL.	D.	N° MOTORE	DESCRIZIONE	Pz	CODICE	NOTE
500 D / F / L 126 600 / 650 cc.		2			BOCCOLE A CAMMES IN BRONZO CARO O ALLUMINIO	1	BCAMMES500	maggiorata 5/10 sull'esterno
							BCAMMES500/1	maggiorata 10/10 sull'esterno N.B. Boccole da finire internamente
600 D 600 T		4			SERIE BOCCOLE STD	1	08.600D	
1100 TUTTI 1100 103		4			SERIE BOCCOLE STD	1	19.3030/2STD	
					SERIE BOCCOLE 025	1	19.3030/2025	
					SERIE BOCCOLE 050	1	19.3030/2050	
A 112 ABARTH 58 HP A 112 ABARTH 70 HP 127 903 UNO 45 500 900 cc.		4			SERIE BOCCOLE STD	1	19.40133/3STD	
					SERIE BOCCOLE + 0,25	1	19.40133/3025	
					SERIE BOCCOLE + 0,50	1	19.40133/3050	

FIAT TRATTORI / IVECO

MODELLO	CC	N° CIL.	D.	N° MOTORE	DESCRIZIONE	Pz	CODICE	NOTE
40 NC 110 NC		2/6	100 103	8025.02 8060.02	MISURE: 51,50 X 55,30 X 28	1	A.4603448	<-- Per modelli a 6 cilindri
					MISURE: 51,00 X 54,80 X 28		A.4603449	
MISURE: 50,50 X 54,30 X 28	A.4603450							
MISURE: 50,00 X 53,80 X 24	A.4603451							
					MISURE: 46,50 X 55,50 X 49	1	A.4776216	

BOCCOLE ALBERI CONTROROTANTI

VOLKSWAGEN

MODELLO	CC	N° CIL.	D.	N° MOTORE	DESCRIZIONE	Pz	CODICE	NOTE
VARI MODELLI					MISURE : 43 X 46 X 15 MISURE : 42 X 45 X 15	1 1	08.7001 08.7002	

BOCCOLE CENTRAGGIO TESTA, FILETTATE, CAMBIO E VOLANO

CENTRAGGIO TESTA CILINDRO

CODICE	MODELLO	Ø ESTERNO	Ø INTERNO	LUNGHEZZA	NOTE
A.4130961	GRANI CENTRAGGIO INGRANAGGI	5		8	
A.10334510	GRANO CENTRAGGIO INGRANAGGI	5		12	
08.760	ALFA	5 / 7			
08.754	TAPPI CONICI ALFA ALLUMINIO	6,5		20,5	
08.750	FIAT 125 / 132 1600 cc. LANCIA BETA	8			
08.756	FIAT RITMO DIESEL	8,5			
A.4846850	IVECO 40 / 50 / 110 NC	9		12	
08.757	FIAT 682 N2	10			
08.763	CENTRAGGIO SUPPORTI CAMMES DAILY / DUCATO	10	8,2	10	
08.764	BOCCOLE CENTRAGGIO DAILY / DUCATO	10	8,2	12	
A.4731050	SOFIM 2500 CON CANALINO	10		16	
A.4827687	SOFIM 2500 CON FORO E CANALINO	10 / 13		16	Gommini: A.14452980
A.4827688	SOFIM 2500 CON FORO	10 / 13		16	
A.98418754	SOFIM 2500 CON FORO	10 / 13	5	19,5	
08.751	FIAT 850 / 127 / UNO 45 PANDA – NUOVA CINQUECENTO 900 cc.	12	10	10	
08.767	BOCCOLE CENTRAGGIO TESTA PIAGGIO PORTER 1300 MULTITECK E5	13	11	18	
08.759	FIAT MOTORI FIRE / 1200 16V /	12		12	
08.755	FIAT 127 1050 cc. / UNO 60 / TIPO	13			
08.761	OPEL ASTRA - CORSA	14	11	17	
08.762	BRAVO / MAREA 1900 TD / JTD / RENAULT CLIO / MEGANE 1.4-1.6 cc.	14	12	12,5	
08.752	FIAT 128 / UNO DIESEL / RITMO	15		10	
08.765	FIAT REGATA / TIPO / TEMPRA 128 / UNO DIESEL / RITMO	15		11,5	
08.758	FIAT REGATA / TIPO / TEMPRA	15		13	
08.753	FIAT 128 / A112		13	16	

CENTRAGGIO VOLANO

CODICE	MODELLO	Ø ESTERNO	Ø INTERNO	LUNGHEZZA	NOTE
A.570040	40 / 50 / 110 NC	8 / 10		24	
A.570041	40 / 50 / 110 NC	6,3 / 10		24	
08.763	VARI FIAT			20	
A.7663851	FIAT 500 D / F / L – 126 600 cc. – 126 650 cc.				
08.766	FIRE E VARI FIAT	12	10	12,5	
08.767	VARI FIAT	6	7	20	
A.91105029	BOCCOLA SPINTEROGENO FIAT A112				
08.769	BOCCOLA SOFIM 2500/3000	9	12	22	
A.98462492		10	8	12	

BOCCOLE FILETTATE Interno / Esterno

CODICE	INTERNO	ESTERNO	ALTEZZA
08.790	6,00 X 1,00	9,00 X 1,25	12,00
08.780	6,00 X 1,00	10,00 X 1,25	11,00
08.792	8,00 X 1,00	12,00 X 1,50	18,00
08.791	8,00 X 1,25	12,00 X 1,50	18,00
08.781	8,00 X 1,25	12,00 X 1,50	25,00
08.786	8,00 X 1,25	14,00 X 1,50	
08.782	10,00 X 1,25	14,00 X 1,50	
08.785	10,00 X 1,50	14,00 X 1,50	
08.787	12,00 X 1,50	16,00 X 1,50	
08.783	12,00 X 1,75	16,00 X 1,50	
08.784	14,00 X 1,25	18,00 X 1,50	
08.788	14,00 X 1,50	16,00 X 1,50	
08.789	16,00 X 1,50	20,00 X 1,50	CON BATTUTA
08.783	12,00 X 1,75	16,00 X 1,50	

acme	ihc	peugeot
aifo	infiniti	renault
alfa romeo	isuzu	rover
audi	iveco	ruggerini
austin	jaguard	same perkins
bedfor	jeep	saab
bmw	kia	scania
carraro	lada	seat
citiemme	lamborghini	skoda
chevrolet	lancia	smart
chrysler	land rover	ssangyong
citroen	lexus	subaru
cummins	leyland	suzuki
dacia	lister	steyr
daewoo	lotus	slanzi
daf	lombardini	talbot
daihatsu	massey	tractor
david brow	mazda	toyota
deutz	man	volvo
ferguson	mercedes benz	volvo commercial
fiat	mg	volkswagen
fiat allis-hitaci	mini	vm
fiat trattori	mitsubishi	
ford tractor	mwm	
ford	new holland	
ford truck	nissan	
gardner	nuffield	
honda	om	
hynday	opel	

BRONZINE BOCCOLE BIELLA AGRICOLE

fiat trattori	p. 74
deutz	p. 75
lombardini	p. 75
same	p. 75

FIAT TRATTORI

MODELLO	CC	N° CIL.	D.	N° MOTORE	DESCRIZIONE	Pz	CODICE	NOTE
211 LA PICCOLA		2	85	614.000	BRONZINE BIELLA STD BRONZINE BIELLA + 0,25 BRONZINE BIELLA + 0,50 BRONZINE BIELLA + 0,75 BRONZINE BIELLA +1,00	2	19.BBL211STD 19.BBL211025 19.BBL211050 19.BBL211075 19.BBL2111MM	
					BRONZINE BANCO STD BRONZINA BANCO + 0,25 BRONZINE BANCO + 0,50 BRONZINE BANCO + 0,75 BRONZINA BANCO + 1,00	1	19.BBN211STD 19.BBN211025 19.BBN211050 19.BBN211075 19.BBN2111MM	
					RASAMENTI STD	1	19.RAS411STD	
411		4	85		BRONZINE BIELLA STD BRONZINE BIELLA + 0,25 BRONZINE BIELLA + 0,50 BRONZINE BIELLA + 0,75 BRONZINE BIELLA +1,00	4	19.BBL411STD 19.BBL411025 19.BBL411050 19.BBL411075 19.BBL4111MM	
					BRONZINE BANCO STD BRONZINA BANCO + 0,25 BRONZINE BANCO + 0,50 BRONZINE BANCO + 0,75 BRONZINA BANCO + 1,00	1	19.BBN411STD 19.BBN411025 19.BBN411050 19.BBN411075 19.BBN4111MM	
					RASAMENTI STD	1	19.RAS411STD	
FL7 / FL8		4	125		BRONZINE BIELLA STD BRONZINE BIELLA + 0,25 BRONZINE BIELLA + 0,50 BRONZINE BIELLA + 0,75 BRONZINE BIELLA +1,00	1	19.BBLFL8 19.BBLFL8025 19.BBLFL8050 19.BBLFL8075 19.BBLFL81MM	
					BRONZINE BANCO STD BRONZINA BANCO + 0,25 BRONZINE BANCO + 0,50 BRONZINE BANCO + 0,75 BRONZINA BANCO + 1,00	1	19.BBNFL8 19.BBNFL8025 19.BBNFL8050 19.BBNFL8075 19.BBNFL81MM	
					RASAMENTI STD	1	19.RASFL8	
					SERIE BRONZINE PER MOTORINO AVVIAMENTO	1	19.MOTFL8	
FIAT 311 FIAT 312		4	82	615 615N1 305	BRONZINE BIELLA STD	1	19.BBL312STD	Diam. 63 X 66,68 3 Pz. Larghezza 31,86 Diam. 63 X 66,68 2 Pz. Larghezza 31,86 1 Pz. Larghezza 28,70
					BRONZINE BIELLA + 0,25	1	19.BBL312025	
					BRONZINE BIELLA + 0,50	1	19.BBL312050	
					BRONZINE BIELLA + 0,75	1	19.BBL312075	
					BRONZINE BIELLA +1,00	1	19.BBL3121MM	
					BRONZINE BANCO STD	1	19.BBN311STD	
					BRONZINE BANCO + 0,25	1	19.BBN311025	
					BRONZINE BANCO + 0,50	1	19.BBN311050	
					BRONZINE BANCO + 0,75	1	19.BBN311075	
					BRONZINE BANCO +1,00	1	19.BBN311MM	
					BRONZINE BANCO STD	1	19.BBN312STD	
					BRONZINA BANCO + 0,25	1	19.BBN312025	
					BRONZINE BANCO + 0,50	1	19.BBN312050	
BRONZINE BANCO + 0,75	1	19.BBN312075						
BRONZINA BANCO + 1,00	1	19.BBN3121MM						
RASAMENTI STD	1	19.RAS615N1STD						

DEUTZ

MODELLO	CC	N° CIL.	D.	N° MOTORE	DESCRIZIONE	Pz	CODICE	NOTE
F3L511D					BRONZINE BIELLA STD		02234014	
912 913		2 / 3 4 / 5 6			BRONZINE BIELLA STD BRONZINE BANCO STD RASAMENTI STD	2/7	AEB914675 STD AEB914675 + 025 AEM92509 STD AEM92509 + 025 AEM92509 + 050 AEM92509 + 075 AEW95220STD	

LOMBARDINI

MODELLO	CC	N° CIL.	D.	N° MOTORE	DESCRIZIONE	Pz	CODICE	NOTE
3LD450 510		1	85		BRONZINE BIELLA STD BRONZINE BIELLA 0,25 BRONZINE BIELLA 0,50 BRONZINE BIELLA 0,75 BRONZINA BANCO ANTERIORE STD BRONZINA BANCO ANTERIORE 0,25 BRONZINA BANCO ANTERIORE 0,50 BRONZINA BANCO ANTERIORE 0,75 BRONZINA BANCO ANTERIORE 1MM BRONZINA BANCO ANTERIORE BAR BRONZINA BANCO ANT. BAR+1MM EST BRONZINA BANCO POSTERIORE STD BRONZINA BANCO POSTERIORE 0,25 BRONZINA BANCO POSTERIORE 0,50 BRONZINA BANCO POSTERIORE 0,75 BRONZINA BANCO POSTERIORE 1MM BRONZINA BANCO POSTERIORE BAR BRONZINA BANCO POST. BAR+1MM EST	1 1	19.1597STD 19.1597025 19.1597050 19.1597075 19.1598STD 19.1598025 19.1598050 19.1598075 19.1598100 19.1598BAR 19.1598EM1BAR 19.1599STD 19.1599025 19.1599050 19.1599075 19.1599100 19.1599BAR 19.1599EM1BAR	

SAME

MODELLO	CC	N° CIL.	D.	N° MOTORE	DESCRIZIONE	Pz	CODICE	NOTE
ITALIA 32 DELFINO 32 SAMETTO V ATLANTA 45 LEONE 70		2/4	95 100	DA952 DA953 DA954 DA1002 DA1004 DA1008	BRONZINE BIELLA STD BRONZINE BIELLA 0,25 BRONZINE BIELLA 0,50 BRONZINE BIELLA 0,75 BRONZINE BIELLA 1,00 BRONZINE BANCO STD BRONZINE BANCO 0,25 BRONZINE BANCO 0,50 BRONZINE BANCO 0,75 BRONZINE BANCO 1,00 BRONZINE BANCO STD BRONZINE BANCO 0,25 BRONZINE BANCO 0,50 BRONZINE BANCO 0,75 BRONZINE BANCO 1,00 RASAMENTI STD RASAMENTI 0,10 BOCCOLE BIELLA	2/4 2/3 2/3 1 2/4	19.1378STD 19.1378025 19.1378050 19.1378075 19.1378100 19.1379STD 19.1379025 19.1379050 19.1379075 19.1379100 19.1380STD 19.1380025 19.1380050 19.1380075 19.1380100 19.4024 STD 19.4024010 19.1640STD	Diam. 67,95 X 71,24 Larghezza 24 mm Diam. 70,00 X 74,00 Larghezza 50 mm Diam. 70,00 X 74,00 Larghezza 40 mm Diam. 77,69 X 92 Diam. 35 X 39,02 Larghezza 34,65

SAME

MODELLO	CC	N° CIL.	D.	N° MOTORE	DESCRIZIONE	Pz	CODICE	NOTE						
DELFINO 35 SIRENETTA FALCON MINITAURO CORSARO SATURNO DRAGO BUFFATO PANTER		2/6	98 105	DA982 DA984 DA986 1052 1054 1056 1054P 1055P 1056P	BRONZINE BIELLA STD	2/6	19.1378STD 19.1378025 19.1378050 19.1378075 19.1378100	Diam. 67,95 X 71,24 Larghezza 24 mm						
					BRONZINE BIELLA 0,25									
					BRONZINE BIELLA 0,50									
					BRONZINE BIELLA 0,75									
					BRONZINE BIELLA 1,00									
					BRONZINE BIELLA STD				2/6	19.1381STD 19.1381025 19.1381050 19.1381075 19.1381100	Diam. 67,95 X 71,24 Larghezza 27 mm			
					BRONZINE BIELLA 0,25									
					BRONZINE BIELLA 0,50									
					BRONZINE BIELLA 0,75									
					BRONZINE BIELLA 1,00									
					BRONZINE BANCO STD							3/7	19.1382STD 19.1382025 19.1382050 19.1382075 19.1382100	Diam. 70,00 X 74,00 Larghezza 32 mm
					BRONZINE BANCO 0,25									
BRONZINE BANCO 0,50														
BRONZINE BANCO 0,75														
BRONZINE BANCO 1,00														
RASAMENTI STD	1	19.4024 STD 19.4024010	Diam. 77,69 X 92											
RASAMENTI 0,10														
BOCCOLE BIELLA				2/6	19.1640STD	Diam. 35 X 39,02 Larghezza 34,65								
SOLAR FRUTTETO ASTER EXPLORER		2/6	103 105				916 AT 1000.3AT 1000.4AT 1000.6AT 1000.3WT 1000.5WT 1000.6WT	BRONZINE BIELLA STD	2/6	19.1383STD 19.1383025 19.1383050 19.1383075 19.1383100	Diam. 63,50 X 67,22 Larghezza 29			
				BRONZINE BIELLA 0,25										
				BRONZINE BIELLA 0,50										
				BRONZINE BIELLA 0,75										
				BRONZINE BIELLA 1,00										
				BRONZINE BANCO STD	3/7	19.1384STD 19.1384025 19.1384050 19.1384075 19.1384100		Diam. 70,00 X 74,00 Larghezza 26,25						
				BRONZINE BANCO 0,25										
				BRONZINE BANCO 0,50										
				BRONZINE BANCO 0,75										
				BRONZINE BANCO 1,00										
				RASAMENTI STD								1	19.4030 STD 19.4030010	Diam. 82,25 X 100
				RASAMENTI 0,10										
BOCCOLE BIELLA	2/6	19.1640STD	Diam. 35 X 39,02 Larghezza 34,65											
SAMETTO 120 DA12 DA17 PULEDRO ARIETE 480 DA25 DA30 DA47 360					2/4	110 115	1152 1153 1154 1102 1104	BRONZINE BIELLA STD	2/4	19.1272STD 19.1272025 19.1272050 19.1272075 19.1272100	Diam. 67,95 X 71,24 Larghezza 48,17			
	BRONZINE BIELLA 0,25													
	BRONZINE BIELLA 0,50													
	BRONZINE BIELLA 0,75													
	BRONZINE BIELLA 1,00													
	BRONZINE BANCO STD	3/5	19.1273STD 19.1273025 19.1273050 19.1273075 19.1273100					Diam. 70,00 X 74,00 Larghezza 67						
	BRONZINE BANCO 0,25													
	BRONZINE BANCO 0,50													
	BRONZINE BANCO 0,75													
	BRONZINE BANCO 1,00													
	RASAMENTI STD											1	19.4024 STD 19.4024010	Diam. 77,69 X 92
	RASAMENTI 0,10													
BOCCOLE BIELLA	2/6			19.1640STD	Diam. 35 X 39,02 Larghezza 34,65									

BRONZINE BOCCOLE BIELLA

EPOCA

alfa romeo	p. 78
fiat	p. 78
innocenti - abart	p. 80
lancia	p. 80
volkswagen	p. 80

ALFA ROMEO

MODELLO	CC	N° CIL.	D.	N° MOTORE	DESCRIZIONE	Pz	CODICE	NOTE
GIULIA 8V	1300	4			BRONZINE BIELLA STD	1	19.0303	Trimetalliche Con Smusso Esterno Diam. 44,96 X 48,65 X 23,44
					BRONZINE BIELLA + 010	1	19.0303010	
					BRONZINE BIELLA + 020	1	19.0303020	
					BRONZINE BIELLA + 030	1	19.0303030	
					BRONZINE BIELLA + 040	1	19.0303040	
					BRONZINE BANCO STD	1	19.0302	Trimetalliche Le piccole senza canale Diam. 59,95 X 63,65 X 25,52
					BRONZINE BANCO + 010	1	19.0302010	
					BRONZINE BANCO + 020	1	19.0302020	
					BRONZINE BANCO +030	1	19.0302030	
					RASAMENTI STD	1	19.0305	
BOCCOLE BIELLA STD	4	08.0304	Diam. 22 X 25,14 X 23,72					
GIULIA 8V	1600	4			BRONZINE BIELLA STD	1	19.0301	Trimetalliche Con Smusso Esterno Diam. 49,98 X 53,69 X 23,44
					BRONZINE BIELLA + 010	1	19.0301010	
					BRONZINE BIELLA + 020	1	19.0301020	
					BRONZINE BIELLA + 030	1	19.0301030	
					BRONZINE BIELLA + 040	1	19.0301040	
					BRONZINE BANCO STD	1	19.0302	Trimetalliche Le piccole senza canale Diam. 59,95 X 63,65 X 25,52
					BRONZINE BANCO + 010	1	19.0302010	
					BRONZINE BANCO + 020	1	19.0302020	
					BRONZINE BANCO +030	1	19.0302030	
					RASAMENTI STD	1	19.0305	
BOCCOLE BIELLA STD	4	08.0304	Diam. 22 X 25,14 X 23,72					

FIAT

MODELLO	CC	N° CIL.	D.	N° MOTORE	DESCRIZIONE	Pz	CODICE	NOTE				
500 D / F / L 126	500 600 650	2			BRONZINE BIELLA STD	1	19.1802STD	Disponibile albero motore nuovo A4092687 a prezzo netto.				
					BRONZINE BIELLA + 0,25		19.18020010					
					BRONZINE BIELLA + 0,50		19.18020020					
					BRONZINE BIELLA + 0,75		19.18020030					
					BRONZINE BIELLA + 1,00		19.18020040					
					BRONZINE BIELLA STD TRIMETALLICHE		19.18020TSTD					
					BRONZINE BIELLA 0,25 TRIMETALLICHE		19.18020T010					
					ANTERIORE		1			SUPPORTO STD	4467878A	In alluminio In alluminio In alluminio In alluminio
					SUPPORTO + 0,20					4467880A		
					SUPPORTO + 0,40					4271968A		
					SUPPORTO + 0,60					4271969A		
					SUPPORTO STD					4467878	In ghisa In ghisa In ghisa In ghisa In ghisa	
					SUPPORTO + 0,20					4467880		
SUPPORTO + 0,40	4271968											
SUPPORTO + 0,60	4271969											
SUPPORTO BARENABILE	19A500BAR											
SUPPORTO +0,20	4467880I	In acciaio										
BOCCOLA SUPPORTO BANCO	08.7122	Lubral										
500 D / F / L 126	500 600 650	2			POSTERIORE	1						
					SUPPORTO STD						4467882	
					SUPPORTO + 0,20		4467884					
					SUPPORTO + 0,40		4360556					
					SUPPORTO + 0,60		4360557					
					SUPPORTO BARENABILE (FINO A 0,80)		19P500BAR					
					SUPPORTO +0,20		4467884I		In acciaio			
BOCCOLE SPINOTTO	2	08.7121										

600 D		4			<p>BRONZINE BIELLA STD BRONZINE BIELLA + 0,25 BRONZINE BIELLA + 0,50 BRONZINE BIELLA + 0,75 BRONZINE BIELLA + 1,00</p> <p>BRONZINE BANCO STD BRONZINA BANCO + 0,25 BRONZINE BANCO + 0,50 BRONZINE BANCO + 0,75 BRONZINE BANCO + 1,00</p> <p>RASAMENTI STD</p>	1 1 1	<p>19.BBL600DSTD 19.BBL600D025 19.BBL600D050 19.BBL600D075 19.BBL600D100</p> <p>19.BBN600DSTD 19.BBN600D025 19.BBN600D050 19.BBN600D075 19.BBN600D100</p> <p>19.RAS600DSTD</p>	
850		4			<p>BRONZINE BIELLA STD BRONZINE BIELLA + 0,25 BRONZINE BIELLA + 0,50 BRONZINE BIELLA + 0,75 BRONZINE BIELLA + 1,00</p> <p>BRONZINE BANCO STD BRONZINA BANCO + 0,25 BRONZINE BANCO + 0,50 BRONZINE BANCO + 0,75 BRONZINE BANCO + 1,00</p> <p>RASAMENTI STD</p>	1 1 1	<p>19.BBL850STD 19.BBL850025 19.BBL850050 19.BBL850075 19.BBL850100</p> <p>VPM91156ASTD VPM91156A010 VPM91156A020 VPM91156A030 VPM91156A040</p> <p>19.RAS850STD</p>	
FIAT 1100 A FIAT 1100 B		4			<p>BRONZINE BIELLA STD BRONZINE BIELLA + 0,25 BRONZINE BIELLA + 0,50 BRONZINE BIELLA + 0,75 BRONZINE BIELLA + 1,00</p> <p>BRONZINE BANCO STD BRONZINA BANCO + 0,25 BRONZINE BANCO + 0,50 BRONZINE BANCO + 0,75 BRONZINA BANCO + 1,00</p>	1 1	<p>19.BBL1100ASTD 19.BBL1100A010 19.BBL1100A020 19.BBL1100A030 19.BBL1100A040</p> <p>19.BBN1100ASTD 19.BBN1100A010 19.BBN1100A020 19.BBN1100A030 19.BBN1100A040</p>	<p>Misure: 35 X 38 X 24,30</p> <p>Misure: 1 Pz: 40 X 43,7 X 34,31 2 Pz: 40 X 43,7 X 27,87</p>
FIAT 1100 R FIAT 1100 E FIAT 1100 D FIAT 1100 103		4			<p>BRONZINE BIELLA STD BRONZINE BIELLA + 0,25 BRONZINE BIELLA + 0,50 BRONZINE BIELLA + 0,75 BRONZINE BIELLA + 1,00 BRONZINE BIELLA + 1,25 BRONZINE BIELLA BARENABILE</p> <p>BRONZINE BANCO STD BRONZINA BANCO + 0,25 BRONZINE BANCO + 0,50 BRONZINE BANCO + 0,75 BRONZINA BANCO + 1,00 BRONZINA BANCO BARENABILE</p> <p>RASAMENTI STD</p>	1 1 1	<p>19.10126/4ASTD 19.10126/4A010 19.10126/4A020 19.10126/4A030 19.10126/4A040 19.10126/4A050 19.10126/4ABAR</p> <p>19.20126/3ASTD 19.20126/3A010 19.20126/3A020 19.20126/3A030 19.20126/3A040 19.20126/3ABAR</p> <p>19.30126/4ASTD</p>	
UNO TURBO PUNTO GT		4			<p>BRONZINE BIELLA STD BRONZINE BIELLA + 0,25 BRONZINE BIELLA + 0,50</p> <p>BRONZINE BANCO STD BRONZINA BANCO + 0,25 BRONZINE BANCO + 0,50</p> <p>RASAMENTI STD</p>	1 1 1	<p>01-4127/4STD 01-4126/4 STD 01-4127/4025 01-4127/4050</p> <p>H1084/5STD H1084/5025 H1084/5050</p> <p>A198/2 STD</p>	Trimetallica

INNOCENTI - ABART

MODELLO	CC	N° CIL.	D.	N° MOTORE	DESCRIZIONE	Pz	CODICE	NOTE
A 112 ABARTH 58 HP 982 cc. ABARTH 70 HP 1048 cc.		4			BRONZINE BIELLA STD	1	19.BBLA112STD	
					BRONZINE BIELLA + 0,25		19.BBLA112025	
					BRONZINE BIELLA + 0,50		19.BBLA112050	
					BRONZINE BANCO STD	1	19.270/3STD	
					BRONZINE BANCO 0,25		19.270/3025	
					BRONZINE BANCO +0,50		19.270/3050	
					BRONZINE BANCO + 0,75		19.270/3075	
					RASAMENTI STD	1	19.RASA112	

LANCIA

MODELLO	CC	N° CIL.	D.	N° MOTORE	DESCRIZIONE	Pz	CODICE	NOTE
DELTA TURBO 16V THEMA TURBO 16V DELTA EVOLUZIONE		4	84	831D5000	BRONZINE BIELLA STD	1	71-4157/4STD	Trimetalliche Diam. 50.78 X 53,90
				175A4000	BRONZINE BIELLA + 0,25		71-4157/4025	
				834F1000	BRONZINE BIELLA + 0,50		71-4157/4050	
				836A4000	BRONZINE BANCO STD	1	H1084/5STD	Trimetalliche Diam 52,99 X 56,71
					BRONZINA BANCO + 0,25		H1084/5025	
					BRONZINE BANCO + 0,50		H1084/5050	
					RASAMENTI STD	1	A201/2 STD	Diam. 59 X 73,60

VOLKSWAGEN

MODELLO	CC	N° CIL.	D.	N° MOTORE	DESCRIZIONE	Pz	CODICE	NOTE	
MAGGIOLINO	1200 1300 1500 1600	4	77 83 85,5		BRONZINE BIELLA	1	87998600	Esterno STD	
					BRONZINE BIELLA 025	1	87998610		
					BRONZINE BIELLA 0,50	1	87998620		
					BRONZINE BIELLA 0,75	1	87998630		
					BRONZINE BIELLA 1,00	1	87998640		
					BRONZINE BANCO	1	87978600		
					BRONZINE BANCO 0,25	1	87978610		
					BRONZINE BANCO 0,50	1	87978620		
					BRONZINE BANCO 0,75	1	87978630		
					BRONZINE BANCO 1,00	1	87978640		
					BRONZINE BANCO	1	87978700		Esterno Maggiorato + 0,50 MM
					BRONZINE BANCO 0,25	1	87978710		
					BRONZINE BANCO 0,50	1	87978720		
					BRONZINE BANCO 0,75	1	87978730		
					BRONZINE BANCO 1,00	1	87978740		
					BRONZINE BANCO	1	87978800		Esterno Maggiorato + 1,00
BRONZINE BANCO 0,25	1	87978810							
BRONZINE BANCO 0,50	1	87978820							
BRONZINE BANCO 0,75	1	87978830							
BRONZINE BANCO 1,00	1	87978840							
MAGGIOLINO	1200 1300 1500 1600	4	77 83 85,5		BRONZINE CAMME STD	1	87996600		
					BRONZINE CAMME + 0,25	1	87996610		
					BOCCOLE SPINOTTO		87362690		

BULLONI BIELLA

SMART

MODELLO	CC	N° CIL.	D.	N° MOTORE	DESCRIZIONE	Pz	CODICE	NOTE
SMART 600 cc. / 700 cc.	600 700	6		VARI			05.6705	
SMART 800 cc. DIESEL	800	6		VARI			05.6715	

BULLONI PRIGIONIERI TESTA E DADI

CITROEN

MODELLO	CC	N° CIL.	D.	N° MOTORE	DESCRIZIONE	Pz	CODICE	NOTE
C3 / C4 BERLINO 1400 16V		4		KFU		1	05.KFU	
JUMPER PUMA 2200 cc. 16V JTD		4		4HU 4HV		1	05.4HU	

DAEWOO

MODELLO	CC	N° CIL.	D.	N° MOTORE	DESCRIZIONE	Pz	CODICE	NOTE
MATIZ 800 cc.		3				1	05.MATIZ	Diametro 10 Lunghezza 97
KALOS 1200 cc.		4				1	05.KALOS	Diametro 10 Lunghezza 97

FIAT Benzina

MODELLO	CC	N° CIL.	D.	N° MOTORE	DESCRIZIONE	Pz	CODICE	NOTE
126 BIS 700 cc.		2			PRIGIONIERI PRIGIONIERI DADO	2 6 8	7541245 7541246 14054911	Lunghi 116 Lunghi 140
127 903 cc. NUOVA 500 900 cc. SEICENTO 900 cc. PANDA 900 cc. UNO 45 903 cc.		4			BULLONE BULLONE RONDELLA	9 1 10	46475573 46475574 4209334	Lunghi Corti
DOBLO 1200 cc. NUOVA 500 1100 cc. PALIO 1200 cc. PANDA 750 1000 1100 cc. PUNTO 1.0 / 1.1 / 1.2 cc. SIENA 1200 cc. UNO 1000 / 1100 cc. FIRE		4		FIRE	BULLONI	10	7696197	
127 1050 cc.		4			BULLONE PRIGIONIERI DADO RONDELLA	5 5 5 10	7627742 13971330 10790121 4478258	
BRAVO / A MAREA 1400 cc. 12V		4			BULLONE RONDELLA	10 10	46420638 7734963	
DUCATO 2000 cc. IE Mot. XN1T		4			BULLONE RONDELLA	10 10	9600597780 9406948839	
FIORINO 1100 / 1300 cc.		4			BULLONE RONDELLA PRIGIONIERO RONDELLA DADO	5 5 5 5 5	7581743 4279429 13971330 4478258 10790121	
NUOVA 500 700 cc.		2			PRIGIONIERI PRIGIONIERI DADO	6 2 8	7697315 7697316 16104111	Lunghi 115 Lunghi 140,5
UNO CS 1100 cc.		4			BULLONE RONDELLA PRIGIONIERO RONDELLA DADO	5 5 5 5 5	7581743 4279429 13971330 4478258 10790121	

FIAT Diesel

MODELLO	CC	N° CIL.	D.	N° MOTORE	DESCRIZIONE	Pz	CODICE	NOTE
242 D 2500 cc.		4			BULLONI	8	5467934	
					BULLONI	9	75467935	
					RONDELLA	17	5493695	
CROMA TDI 1900 cc.		4			BULLONE	10	7650612	
					RONDELLA	10	7597564	
CROMA TD 2500 cc.		4		8144.97 8144.97Y	BULLONI	10	4854648	Lunghi Corti
					BULLONI	12	4828150	
DUCATO PUMA 2200 cc. 16V JTD		4			BULLONI	1	05.4HU	
DUCATO JTD 2300 cc. 16V		4		F1AE048C	BULLONI	6	500347039	Lunghi (193 X 14) Corti (133 X 11)
					BULLONI	4	500347040	
DUCATO D / TD 2500 cc.		4			BULLONI	10	4854648	Lunghi Corti
					BULLONI	12	4828150	
DUCATO DIESEL 2800 cc.		4			BULLONE	8	99442951	Corti Lunghi
					BULLONE	14	4854648	
FIORINO DIESEL PANDA DIESEL UNO DIESEL 1300 cc.		4			PRIGIONIERI	5	4467206	
					DADO	5	10790121	
					RONDELLE	4	46453283	
					BULLONI	4	16233830	
					RONDELLE	5	4478258	
					BULLONI	5	7581743	
RITMO D 1714 cc.		4			PRIGIONIERI	1	4452334	
					PRIGIONIERI	1	4452335	
					DADI	1	4452338	
					DADI	1	4452338	
					RONDELLE	5	4455849	
					RONDELLE	5	4455850	
					BULLONI	4	4452337	
					BULLONI	4	4452336	
SCUDO D 1900		4			BULLONE	10	9607384680	
					RONDELLA	10	9400205139	

FIAT TRATTORI

MODELLO	CC	N° CIL.	D.	N° MOTORE	DESCRIZIONE	Pz	CODICE	NOTE
FIAT 411		4	85			10	567622	
						7	467623	

FORD

MODELLO	CC	N° CIL.	D.	N° MOTORE	DESCRIZIONE	Pz	CODICE	NOTE
MONDEO TRANSIT 2200 cc. 16V JTD		4	86	P8FA / B PGFA / B QVFA SRFA/B/C/D/E		1	05.4HU	

LANCIA

MODELLO	CC	N° CIL.	D.	N° MOTORE	DESCRIZIONE	Pz	CODICE	NOTE
THEMA TD 2500 cc.		4			BULLONI	10	4854648	Lunghi Corti
					BULLONI	12	4828150	
Y10 / Y / YPSILON 1000 / 1100 cc. FIRE		4		FIRE	BULLONI	10	7696197	
Y 1400 cc. 12V		4			BULLONE	10	46420638	
					RONDELLA	10	7734963	

BULLONI - PRIGIONIERI TESTA E DADI

MITSUBISCI

MODELLO	CC	N° CIL.	D.	N° MOTORE	DESCRIZIONE	Pz	CODICE	NOTE
PAJERO D / TD 2500 cc.		4		4D55 4D56T		1	05.4D56T	Serie da 18 Prigionieri

PEUGEOT

MODELLO	CC	N° CIL.	D.	N° MOTORE	DESCRIZIONE	Pz	CODICE	NOTE
107 / 207 / 307 1400 16V		4		KFU		1	05.KFU	
BOXER PUMA 2200 cc. 16V JTD		4		4HU 4HV		1	05.4HU	

ROVER

MODELLO	CC	N° CIL.	D.	N° MOTORE	DESCRIZIONE	Pz	CODICE	NOTE
214 / 216 / 218 16V 1400 / 1600 / 1800 cc.						1	05.ROVER1416V	Serie

SMART

MODELLO	CC	N° CIL.	D.	N° MOTORE	DESCRIZIONE	Pz	CODICE	NOTE
MODELLI BENZINA 600 cc. 700 cc.	600 700	3	63,5			8	05.6701	Bulloni Testa

TOYOTA

MODELLO	CC	N° CIL.	D.	N° MOTORE	DESCRIZIONE	Pz	CODICE	NOTE
LAND CRUISER		4		2LT		1	05.2LT	Serie

VOLKSWAGEN Benzina

MODELLO	CC	N° CIL.	D.	N° MOTORE	DESCRIZIONE	Pz	CODICE	NOTE
MOTORI 1050 / 1300 8V MOTORI 1.6 / 1.8 / 2.0 8V LUPO 1000 cc. 8V LUPO 1400 16V		4		AER / ALL AHV / APE		1	05.701	Serie
LUPO / LUPO 1400 16V		4		AHW		1	05.AHW	Serie
AUDI - VW 1600 8V		4		AKK / AUC AKP / ALD ANV / ATE ANW		1	05.AKK	Diametro 9 Lunghezza 161
AUDI - VW 1800 cc. 20V		4		APY		1	05.APY	Diametro 10 MM Lunghezza 120 MM

VOLKSWAGEN Diesel

MODELLO	CC	N° CIL.	D.	N° MOTORE	DESCRIZIONE	Pz	CODICE	NOTE
MOTORI 1600 D / TD MOTORI 1900 D / TD / TDI		4				1	05.7001	Serie
GOLF / PASSAT 1900 cc. TDI 150 CV		4	81	AJM / ARL AUY / ATD ASZ / AXR		1	05.AJM	Serie
AUDI - VW 2000 TDI 16V		4				1	05.BKD	Diametro 12 Lunghezza 152

CANNETTE GOMMINI CANNETTE

FIAT

MODELLO	CC	N° CIL.	D.	N° MOTORE	DESCRIZIONE	Pz	CODICE	NOTE
PANDA 30		2			ESTERNE A SOFFIETTO LUNGHE	1	A.4459413	OR 22 X 2,62
					ESTERNE A SOFFIETTO CORTE	4	A.4459411	
					INTERNE RIGIDE LUNGHE	4	A.4353138	
					INTERNE RIGIDE CORTE	1	A.4353139	
					GOMMINO ESTERNO	10	A.4419259	
					GOMMINO INTERNO	5	A.4419259	
500 D / F / L		2			ESTERNE A SOFFIETTO	5	A.99114811	OR 22 X 2,62
					GOMMINI SOTTILE	10	A.4419259	
					GOMMINO VECCHIO LARGO	10	A.4314367	

VOLKSWAGEN AIR COOLED

MODELLO	CC	N° CIL.	D.	N° MOTORE	DESCRIZIONE	Pz	CODICE	NOTE
1200 cc. PUNTERIE MECCANICHE		4		AIR	A SOFFIETTO ANNO 47 > 60	8	04.7001	Lunghezza 172 Lunghezza 200
					A SOFFIETTO ANNO 60 > 79	8	04.7002	
					GOMMINI NORMALI	16	04.7010	***
					GOMMII TELESCOPICI	16	04.7012	
1300 / 1600 cc. PUNTERIE MECCANICHE		4		AIR	A SOFFIETTO	8	04.7003	Lunghezza 210
					GOMMINI NORMALI	16	04.7010	
					GOMMII TELESCOPICI	16	04.7012	***
1600/1900/2000 cc. PUNTERIE IDRAULICHE		4		AIR	A SOFFIETTO	8	04.7004	La Cannetta ha
					GOMMINI PICCOLI	8	04.7010	
					GOMMINI GROSSI	8	04.7011	Diversi Diametri Sopra / Sotto

*** Sono telescopici, non serve smontare la testa per sostituirli.

CARBURATORI PER MOTORI D'EPOCA

FIAT								
MODELLO	CC	N° CIL.	D.	N° MOTORE	DESCRIZIONE	Pz	CODICE	NOTE
126 650 cc.		2			CARBURATORE NUOVO	1	35.126650	Completo
127 BZ 903 cc. 850 BZ 903 cc.		4			CARBURATORE NUOVO	1	35.127BZ	
500 D / F / L		2			CARBURATORE NUOVO SPESSORE BACHELITE	1 1	35.500DFL A.4128656	

CORONA VOLANO PER MOTORI D'EPOCA

TUTTO

FIAT

MODELLO	CC	N° CIL.	D.	N° MOTORE	DESCRIZIONE	Pz	CODICE	NOTE
500 F / L 126		2	67,2		CORONA VOLANO	1	A.4120484	123 Denti
500 D		2	67,2		CORONA VOLANO	1	A.4120484/D	104 Denti

CANNE CILINDRO

In ordine di diametro interno p. 94

In ordine per marca p. 100

CODICE	MISURA	DIAMETRO INTERNO	DIAMETRO ESTERNO	LUNGHEZZA	DIAMETRO BORDO	NOTE
02.105	STD	52	56	121	NN	
02.3016	STD	60	64	110	NN	
02.3017	STD	62	66	110	NN	
02.3261	STD	62,93	67,5	132	NN	
02.3084	STD	63,5	66,5	163	69 X 4	
02.3262	STD	64,59	69	153	NN	
02.3018	STD	65	68	112	NN	
02.3010	STD	65	68	115	NN	
21202102	STD	67,40				Raffr. Aria
02.6300	STD	67,50	71,50	135		
02.3162	STD	65	68	115	NN	
02.3161	STD	65	68	112	NN	
02.3163	STD	67,2	70,5	115	NN	
02.3164	STD	68	72	115	NN	
02.3011	STD	68	72	148	NN	
02.3241	STD	68	71	148	NN	
02.3007	STD	70	73,5	125	NN	
02.SA2479	STD	70				Raffr. Aria Elaborazione
02.3291	STD	70	74,08	95	NN	
02.3263	STD	70,60	74,5	153	NN	
02.3045	STD	71,5	76,08	135	NN	
02.3242	STD	72	75,5	139	NN	
02.3019	STD	72	76	148	NN	
02.3020	STD	72	76	133	NN	
02.3038	STD	72	76	127	NN	
02.3044	STD	72,5	76,08	127	NN	
02.3021	STD	73	77	134	NN	
02.3096	STD	73,96	77,16	119,61	NN	
02.3293	STD	75	78	106	NN	
02.3298	STD	75	79	106	NN	
02.3294	STD	75	78	106	80 X 3	
02.3085	STD	75	78	125	NN	
02.3053	STD	75	78	190	81 X 4	

CODICE	MISURA	DIAMETRO INTERNO	DIAMETRO ESTERNO	LUNGHEZZA	DIAMETRO BORDO	NOTE
02.3039	STD	75	79	127	NN	
02.3402	STD	75	78	134	80 X 4,7	
02.3023	STD	76	81	134,3	NN	
02.3002	STD	76	79	135	82,1 X 5	
02.3024	STD	76	79	135	NN	
02.3243	STD	76	79,5	139	NN	
02.3244	STD	76	80	133,5	NN	
02.3601	STD	76	80	140	NN	
02.5101	STD	76	79	135	82,1 X 5	
02.5102	STD	76	79	135	NN	
02.3245	STD	76,05	81,08	134,3	NN	
02.3501	STD	76,5	79,5	147	NN	
02.3401	STD	76,5	79,5	147	81,5 X 4,5	
02.34015	0,50	76,5	80	147	81,5 X 4,5	
02.3413	1,00	76,5	80,50	147	82,2 X 4,5	
02.100	STD	77	90	160	NN	
02.3025	STD	77	81	133	NN	
A.4379964	STD	77				Raffr. Aria
02.30251	STD	77,5	81	133	NN	
02.3026	STD	78	82	133	NN	
02.9928	STD	78	81	135	84 X 5	
02.3087	STD	78	82	128	NN	
02.3088	STD	79	82,78	145	NN	
02.3040	STD	79	83	127	NN	
02.3086	STD	79,37	84	204	85,05 X 6	
02.3061	0,08	79,37	82,7	165,5	NN	
02.3403	STD	79,5	82,5	150	84,5 X 4,7	
02.3165	STD	80	84	134	NN	
02.3142	STD	80	84	119	NN	
02.3301	STD	80	83	154	86 X 4,5	
02.3027	STD	80	84	134	NN	
02.3028	STD	80	84	145,5	NN	

CODICE	MISURA	DIAMETRO INTERNO	DIAMETRO ESTERNO	LUNGHEZZA	DIAMETRO BORDO	NOTE
02.3128	STD	80	86,3	125	96 X 7,5	
02.3129	STD	80	86,3	125	96 X 28	
02.3126	STD	80	86,5	125	96 X 7,5	
02.3127	STD	80	86,5	125	96 X 28	
02.3124	STD	80	86,7	125	96 X 7,5	
02.3125	STD	80	86,7	125	96 X 28	
02.3015	STD	80	84	118	NN	
02.9609	STD	80	85	160	NN	
02.3247	STD	80	84,02	145,5	NN	
02.3296	STD	80	83,08	93	NN	
02.3292	STD	80	84	93	NN	
02.3295	STD	80	83	93	84 X 4	
02.3299	STD	80	83,05	93	85 X 3	
02.3297	STD	80	84,05	93	85 X 3	
02.3054	STD	80	83	146	86 X 4	
02.3047	STD	80	83	143,5	84,8 X 4,5	
02.3041	STD	80	83	159	NN	
02.5103	STD	80	83	154	86 X 4,5	
02.3246	STD	80,5	84	141	NN	
02.3341	STD	80,50	84,6	144	NN	
02.3089	STD	80,96	85	168	NN	
02.3090	STD	82	86	138	88 X 5	
02.3022	STD	82	85,62	142	89 X 4,50	Interno canna 81,50
02.3094	STD	82,5	87	154	89 X 4,5	
02.3143	STD	82,55	87	160	NN	
02.3009	STD	82,6	86	154	89 X 4,5	Interno canna 81,50
02.3029	STD	82,6	86	154	NN	
02.3097	STD	82,6	87	154	89 x 4,5	
02.3076	STD	82,6	87,5	154	89 x 4,5	
02.3302	STD	83	86	154	89 X 4,5	
02.3381	STD	83	87	175	88 X 6	
02.3003	STD	83	86	147	89 X 4,5	
02.3012	STD	83	86	147	NN	
02.3091	STD	84	88	145	NN	
02.3030	STD	84	88	134,2	NN	
02.3031	STD	84	88	145,5	NN	
02.3132	STD	84	88	152	NN	
02.3248	STD	84	88,02	145,5	NN	
02.3132	STD	84	88,02	152	NN	
02.3240	STD	84	88	142	NN	

CODICE	MISURA	DIAMETRO INTERNO	DIAMETRO ESTERNO	LUNGHEZZA	DIAMETRO BORDO	NOTE
02.3121	STD	85	90	178	NN	
02.3055	STD	85	88	157	NN	
02.8301	STD	86	89	178	94 X 4	
02.3252	STD	86,4	90	115	NN	
02.3013	STD	86,4	89	116	NN	
02.3014	STD	86,4	89	125	NN	
02.3042	STD	86,5	91	172	NN	Nitrurata
02.3043	STD	86,5	91	172	93,4 X 4,7	
02.5033	STD	86,5	91	172	93,4 X 4,7	
02.3033	1,00	86,5	92	172	93,4 X 4,7	
02.3059	STD	87	90,06	148,4	92,55 X 4,7	
02.3051	STD	87	90	158,4	92 X 4,7	
02.5051	STD	87	91	158,4	92 X 4,7	Nitrurata
02.3037	STD	87,2	92,2	171	NN	
02.3004	STD	88	91	154	NN	
02.3005	1 MM	88	92	154	NN	
02.3006	2 MM	88	93	154	NN	
02.3049	STD	88	91,55	130	93,5 X 4,7	
02.3342	STD	88	93,05	184	98 X 2,5	
02.3034	STD	88	91	172	93,4 X 4,7	
02.5034	STD	88	92	172	93,4 X 4,7	
02.3064	STD	88,9	93,7	216	94,4 X 4,8	Int. Semi 87,7
02.3181	STD	89	93	148	94 X 5	
02.3092	STD	90	94	129	96 X 4	
02.3103	STD	90	94	165,5	NN	
02.3104	STD	90	94	165,5	96,7 X 3,8	
02.3130	0,30	90	94,3	165,5	NN	
02.3304	STD	90	94	165,5	96,7 X 3,8	
02.3303	STD	90	94	165,5	NN	
02.3255	STD	90,47	94,52	191,4	99,7 X 4,7	
02.3052	STD	90,90	94	158,4	96 X 4,7	
02.30522	0,20	90,90	94,20	158,4	96 X 4,7	
02.3321	STD	91,10	94,08	160	96 X 4,5	
02.3331	STD	91,10	94,08	160	NN	
02.3066	0,08	91,48	93,75	215,9	96,75 X 5	
02.30662	0,20	91,48	93,88	215,9	96,75 X 5	
02.3072	0,50	91,48	94,3	215,9	96,75 X 5	
02.30661	1,50	91,48	95,31	215,9	98,16 X 5	
02.3035	STD	92	95	172	NN	
02.3036	STD	92	95	172	97 X 4,5	
02.3056	STD	92	95	158	97 X 4,7	
02.3306	STD	93	96	163	99 X 5	
02.3305	STD	93	6	163	NN	
02.3105	STD	93	96	163	NN	
02.3106	STD	93	96	163	99 X 5	
02.1806	0,08	93	96,08	167	NN	
02.1804	0,08	93	96,08	171	NN	
02.1805	0,20	93	96,2	167	NN	
02.2453	0,04	93	96,04	171	98,9 X 5	
02.2454	0,08	93	96,08	171	98,9 X 5	
02.2966	0,20	93	96,20	171	98,9 X 5	
02.2967	0,50	93	96,50	171	98,9 X 5	
02.2455	1,00	93	97,00	171	98,9 X 5	



CODICE	MISURA	DIAMETRO INTERNO	DIAMETRO ESTERNO	LUNGHEZZA	DIAMETRO BORDO	NOTE
02.3008	0,04	93	96,04	167	98,9 X 5	
02.9608	0,08	93	96,08	167	98,9 X 5	
02.9620	0,20	93	96,20	167	98,9 X 5	
02.3080	STD	93,67	97,5	171,5	98,5 X 6	
02.3081	0,50	93,67	98,0	171,5	NN	
02.3079	0,50	93,67	98,0	171,5	99 X 6	
02.3077	0,50	93,67	98,0	171,44	101 X 6	
02.3078	1,00	93,67	98,5	171,5	99,5 X 6	
02.1360	STD	94	97	170,6	99,5 X 3,9	
02.101	STD	94	107	220	NN	
02.3362	STD	94	97,65	191,5	103,5 X 7	
02.5938	0,04	94,4	97,54	167	100,9 X 5	Interno canna 92,50 Interno canna 93,80
02.59382	0,20	94,4	97,74	167	100,9 X 5	
02.3343	STD	95	99,00	190	NN	
02.3207	0,08	95	99,08	193	NN	
02.3206	0,08	95	99,08	187	NN	
02.32065	0,50	95	99,58	187	NN	
02.3208	0,08	95	103,08	187,5	NN	
02.3209	0,04	95	106,05	187	NN	
02.7301	STD	96	103,15	141	113,5 X 4	
02.3067	0,08	98,48	103,22	227,4	106,4 X 3,7	
02.30672	0,20	98,48	103,42	227,4	106,4 X 3,7	
02.3073	0,50	98,48	103,80	227,4	106,4 X 3,7	
02.3075	1,00	98,48	104,25	227,4	107,6 X 3,85	
02.30752	1,20	98,48	104,45	227,4	107,6 X 3,85	
02.3057	STD	97	101	223	106 X 4,5	
02.366A	STD	97,5	100,4	222	103,5 X 5,2	
02.1414	STD	98				
02.103	STD	100	113	220	NN	
02.9478	0,08	100	103,08	187	NN	
02.3281	0,20	100	103,20	187	NN	
02.3282	0,50	100	103,50	187	NN	
02.3283	1,00	100	104,00	187	NN	
02.0654	0,08	100	103,08	196	NN	
02.3210	0,08	100	107,08	193	NN	
02.3285	0,08	100	106,08	187,5	NN	
02.3069	STD	101,05	103,27	223,77	NN	
02.3070	STD	101,05	103,27	223,77	107 X 4,4	
02.30715	0,30	101,05	104,45	223,77	107 X 4,4	
02.31716	0,50	101,05	104,75	223,77	107 X 4,4	
02.31717	STD	101,05	104,30	223,77	107 X 4,4	
02.1415	STD	102				
02.9201	0,04	103	107,04	187	NN	
02.5156	0,08	103	107,08	187	NN	
02.9202	0,20	103	107,20	187	NN	
02.9203	0,50	103	107,50	187	NN	
02.8813	0,04	103	107,04	187	110 X 4,5	
02.8815	0,08	103	107,08	187	110 X 4,5	
02.8814	0,20	103	107,20	187	110 X 4,5	
02.6172	0,08	104	107,08	198	NN	
02.6171	0,20	104	107,20	198	NN	
02.6173	0,50	104	107,50	198	NN	
02.6174	1,00	104	108,00	198	NN	
02.7735	0,04	104	107,04	198	110 X 5	
02.7737	0,08	104	107,08	198	110 X 5	
02.7736	0,20	104	107,20	198	110 X 5	
02.7738	0,50	104	107,50	198	110 X 5	
02.7739	1,00	104	108,00	198	110 X 5	
02.104	STD	105	118	220	NN	
02.7733	STD	105	125	243	NN	

CODICE	MISURA	DIAMETRO INTERNO	DIAMETRO ESTERNO	LUNGHEZZA	DIAMETRO BORDO	NOTE
02.3264	STD	107,23	111,3	240	112,7 X 5,5	
02.7680	STD	108	128	243	NN	
02.3099	STD	106,68	110,78	209	116 X 5	
02.3082	STD	106,68	111,05	209	NN	
02.3097	STD	106,68	112	209	116 X 5	
02.1137	STD	110	115	247	NN	
02.5939	STD	110	129,5	236	NN	
02.3083	STD	111,76	114,43	209	120,6 X 2,5	
02.3093	1,50	111,76	116	209	120,6 X 2,5	
02.3095	3,50	111,76	118	209	122 X 5	
02.3074	STD	114	117,04			
02.0805	STD	115	129,70	217	NN	
02.0806	STD	115	129,70	235	NN	
02.1416	STD	106,5	118	197	126 X 7	Canna Finita
02.4450	STD	120	125	260		
02.4451	0,04	120	125,04	260		
02.6398	STD	120	128	252	132 X 6	Nitrurata
02.6397	0,20	120	128,20	252	132 X 6	Nitrurata
02.2245	STD	122	128	252	132 X 6	
02.9552	0,05	122	128,05	252	132 X 6	
02.9553	0,125	122	128,125	252	132 X 6	
02.2458	0,20	122	128,20	252	132 X 6	
02.5081	STD	125	145	241	NN	
02.8900	STD	125	130	252	136 X 6	
02.9234	0,05	125	130,05	252	136 X 6	
02.8901	0,20	125	130,20	252	136 X 6	
02.1257	STD	125	131	277,5	NN	
02.1258	0,04	125	131,04	277,5	NN	
02.1259	0,20	125	131,20	277,5	NN	
02.1254	STD	125	152	305	NN	
02.1238	STD	125	140	253	152 X 10,1	
02.3265	STD	127	133	289	138,7 X 5,5	
02.1102	STD	127	140	291	153,8 X 8,2	
02.1401	STD	127	140	276	156 X 10	
02.3058	STD	128	133,5	287	137,5 X 5,5	
02.1240	STD	128	144,5	253	153,8 X 10,1	
02.3191	STD	130	150	300	NN	
02.8554	STD	130	136	282	NN	
02.9926	0,04	130	136,04	282	NN	
02.9927	0,20	130	136,20	282	NN	
02.3993	STD	135	141	286	NN	
02.6469	0,04	135	141,04	286	NN	
02.6398	STD	135	143	282	147 X 6	
02.6399	0,20	135	143,20	282	147 X 6	
02.2074	STD	137	143	282	147 X 6	
02.9653	0,05	137	143,05	282	147 X 6	
02.2379	0,20	137	143,20	282	147 X 6	
02.2380	0,50	137	143,50	282	147 X 6	
02.13633	STD	145	158,5	262	174 X 10,1	

SPECIALI SEMILAVORATI

MACCHINA	CODICE	MISURA	DIAMETRO INTERNO	DIAMETRO ESTERNO	LUNGHEZZA	DIAMETRO BORDO	NOTE
	02.100	STD	77	90	160	NN	
	02.101	STD	94	107	220	NN	
	02.103	STD	100	113	220	NN	
	02.104	STD	105	118	220	NN	

ALFA ROMEO

MACCHINA	CODICE	MISURA	DIAMETRO INTERNO	DIAMETRO ESTERNO	LUNGHEZZA	DIAMETRO BORDO	NOTE
SUD 1200 cc.	02.3142	STD	80	84	119	NN	
AR 51	02.3143	STD	82,55	87	160	NN	
1900 SUPER	02.3144	STD	84,5	89	170	NN	

AUTOBIANCHI

MACCHINA	CODICE	MISURA	DIAMETRO INTERNO	DIAMETRO ESTERNO	LUNGHEZZA	DIAMETRO BORDO	NOTE
A112 2° SERIE	02.3162	STD	65	68	115	NN	
A112 JUNIOR	02.3161	STD	65	68	112	NN	
A112 ELITE	02.3163	STD	67,2	70,5	115	NN	
A112 ABARTH 70 HP	02.3164	STD	68	72	115	NN	
A 111	02.3165	STD	80	84	134	NN	

BMW

MACCHINA	CODICE	MISURA	DIAMETRO INTERNO	DIAMETRO ESTERNO	LUNGHEZZA	DIAMETRO BORDO	NOTE
316 - 318 - 320	02.3181	STD	89	93	148	94 X 5	

BREDA

MACCHINA	CODICE	MISURA	DIAMETRO INTERNO	DIAMETRO ESTERNO	LUNGHEZZA	DIAMETRO BORDO	NOTE
D17 AUTOMOTRICE	02.3191	STD	130	150	300	NN	

CITROEN

MACCHINA	CODICE	MISURA	DIAMETRO INTERNO	DIAMETRO ESTERNO	LUNGHEZZA	DIAMETRO BORDO	NOTE
VISA 17C - BX 17	02.3301	STD	80	83	154	86 X 4,5	
1700 cc - 1900 cc	02.3307	STD	80	83,5	150	85,70 X 4,60	

CITROEN

MACCHINA	CODICE	MISURA	DIAMETRO INTERNO	DIAMETRO ESTERNO	LUNGHEZZA	DIAMETRO BORDO	NOTE
BX19D	02.3302	STD	83	86	154	89 X 4,5	
CX 2200 D	02.3304 02.3303	STD STD	90 90	94 94	165,5 165,5	96,7 X 3,8 NN	
CX 2500 D	02.3306 02.3305	STD STD	93 93	96 6	163 163	99 X 5 NN	

FIAT

MACCHINA	CODICE	MISURA	DIAMETRO INTERNO	DIAMETRO ESTERNO	LUNGHEZZA	DIAMETRO BORDO	NOTE
500 C TOPOLINO	02.105	STD	52	56	121	NN	
600 AUTOVETTURA	02.3016	STD	60	64	110	NN	
600 D	02.3017	STD	62	66	110	NN	
850 COUPE	02.3018	STD	65	68	112	NN	
UNO 45 – PANDA 45	02.3010	STD	65	68	115	NN	
FIAT 500 D / F / L	21202102	STD	67,40				Raffr. Aria
1100 R / A / B / E / 103	02.3011	STD	68	72	148	NN	
PUNTO / PANDA FIRE	02.3007	STD	70	73,5	125	NN	
FIAT 500 D/F/L	02.SA2479	STD	70				Raffr. Aria Elaborazione
FIAT FIRE 1200	02.9930	STD	70,80	74	128	CON BORDO	
1100 D	02.3019	STD	72	76	148	NN	
1300 – 1800	02.3020	STD	72	76	133	NN	
124 – 238 B	02.3021	STD	73	77	134	NN	
127 – UNO 60 1300 cc.	02.3023	STD	76	81	134,3	NN	
UNO DIESEL	02.3002 02.3024	STD STD	76 76	79 79	135 135	82,1 X 5 NN	
1500 - 2100	02.3025	STD	77	81	133	NN	
126 650 cc.	A.4379964	STD	77				Raffr. Aria
	02.30251	STD	77,5	81	133	NN	
2300	02.3026	STD	78	82	133	NN	
UNO TD	02.9928	STD	78	81	135	84 X 5	
124 SPORT / SPECIAL	02.3027	STD	80	84	134	NN	
125 SPORT - 132	02.3028	STD	80	84	145,5	NN	
126 BIS	02.3128 02.3129 02.3126 02.3127 02.3124 02.3125	STD STD STD STD STD STD	80 80 80 80 80 80	86,3 86,3 86,5 86,5 86,7 86,7	125 125 125 125 125 125	96 X 7,5 96 X 28 96 X 7,5 96 X 28 96 X 7,5 96 X 28	

FIAT

MACCHINA	CODICE	MISURA	DIAMETRO INTERNO	DIAMETRO ESTERNO	LUNGHEZZA	DIAMETRO BORDO	NOTE
128 – UNO 55	02.3015	STD	80	84	118	NN	
MAREA 1600 BZ	02.9609	STD	80	85	160	NN	
1900 TD / JTD	02.3022	STD	82	85,62	142	89 X 4,50	Interno Canna 81,50
PUNTO 1700 D	02.3009	STD	82,6	86	154	89 X 4,5	Interno Canna 81,50
	02.3029	STD	82,6	86	154	NN	
	02.3097	STD	82,6	87	154	89 x 4,5	
	02.3076	STD	82,6	87,5	154	89 x 4,5	
REGATA DIESEL	02.3003	STD	83	86	147	89 X 4,5	
	02.3012	STD	83	86	147	NN	
131 MIRAFIORI	02.3030	STD	84	88	134,2	NN	
131 SUPERMIRAFIORI	02.3031	STD	84	88	145,5	NN	
CROMA 2000 cc.	02.3132	STD	84	88	152	NN	
241 TN – 1100 TN	02.3122	STD	85	90	175,5	NN	
411 – LA PICCOLA	02.3121	STD	85	90	178	NN	
RITMO 65	02.3013	STD	86,4	89	116	NN	
RITMO 75	02.3014	STD	86,4	89	125	NN	
SOFIM 2000 DIESEL	02.3004	STD	88	91	154	NN	
	02.3005	1 MM	88	92	154	NN	
	02.3006	2 MM	88	93	154	NN	
242 DIESEL	02.3103	STD	90	94	165,5	NN	96,7 X 3,8
	02.3104	STD	90	94	165,5	NN	
	02.3130	0,30	90	94,3	165,5	NN	
242 E	02.3105	STD	93	96	163	NN	
	02.3106	STD	93	96	163	99 X 5	
30.8 – 35.8 DAILY	02.1806	0,08	93	96,08	167	NN	
	02.1804	0,08	93	96,08	171	NN	
	02.1805	0,20	93	96,2	167	NN	
35.10 – 35.12 – 49.12	02.2453	0,04	93	96,04	171	98,9 X 5	
	02.2454	0,08	93	96,08	171	98,9 X 5	
	02.2966	0,20	93	96,20	171	98,9 X 5	
	02.2967	0,50	93	96,50	171	98,9 X 5	
	02.2455	1,00	93	97,00	171	98,9 X 5	
CROMA TD	02.3008	0,04	93	96,04	167	98,9 X 5	
	02.9608	0,08	93	96,08	167	98,9 X 5	
	02.9620	0,20	93	96,20	167	98,9 X 5	
DUCATO 2800 TD	02.5938	0,04	94,4	97,54	167	100,9 X 5	
	02.59382	0,20	94,4	97,74	167	100,9 X 5	
616 N2 – 625 N2 C40 / C50 / 650 TRATTORE	02.3207	0,08	95	99,08	193	NN	
	02.3206	0,08	95	99,08	187	NN	
	02.32065	0,50	95	99,58	187	NN	
	02.3208	0,08	95	103,08	187,5	NN	
	02.3209	0,04	95	106,05	187	NN	
40 / 50 / 110 NC	02.9478	0,08	100	103,08	187	NN	
	02.3281	0,20	100	103,20	187	NN	
	02.3282	0,50	100	103,50	187	NN	
	02.3283	1,00	100	104,00	187	NN	

FIAT

MACCHINA	CODICE	MISURA	DIAMETRO INTERNO	DIAMETRO ESTERNO	LUNGHEZZA	DIAMETRO BORDO	NOTE
TRATTORE	02.0654	0,08	100	103,08	196	NN	
	02.3210	0,08	100	107,08	193	NN	
	02.3285	0,08	100	106,08	187,5	NN	
	02.9201	0,04	103	107,04	187	NN	
	02.5156	0,08	103	107,08	187	NN	
	02.9202	0,20	103	107,20	187	NN	
	02.9203	0,50	103	107,50	187	NN	
683NT – 693N3	02.3993	STD	135	141	286	NN	
	02.6469	0,04	135	141,04	286	NN	
	02.6398	STD	135	143	282	147 X 6	
	02.6399	0,20	135	143,20	282	147 X 6	
697 – 190.26 – 180 NC	02.2074	STD	137	143	282	147 X 6	
	02.9653	0,05	137	143,05	282	147 X 6	
	02.2379	0,20	137	143,20	282	147 X 6	
	02.2380	0,50	137	143,50	282	147 X 6	
	02.13633	STD	145	158,5	262	174 X 10,1	
115.17 1° SERIE	02.8813	0,04	103	107,04	187	110 X 4,5	
	02.8815	0,08	103	107,08	187	110 X 4,5	
	02.8814	0,20	103	107,20	187	110 X 4,5	
115.17	02.6172	0,08	104	107,08	198	NN	
	02.6171	0,20	104	107,20	198	NN	
	02.6173	0,50	104	107,50	198	NN	
	02.6174	1,00	104	108,00	198	NN	
	02.7735	0,04	104	107,04	198	110 X 5	
	02.7737	0,08	104	107,08	198	110 X 5	
	02.7736	0,20	104	107,20	198	110 X 5	
	02.7738	0,50	104	107,50	198	110 X 5	
	02.7739	1,00	104	108,00	198	110 X 5	
	CO1D	02.7733	STD	105	125	243	NN
CO2D	02.7680	STD	108	128	243	NN	
642 BUS 309	02.1137	STD	110	115	247	NN	
CO3 – CP3	02.5939	STD	110	129,5	236	NN	
55.10 – 75.10 – 150.14	02.0805	STD	115	129,70	217	NN	
70.12 – 150.17	02.0806	STD	115	129,70	235	NN	
643 BUS 309	02.4450	STD	120	125	260		
	02.4451	0,04	120	125,04	260		
	02.6398	STD	120	128	252	132 X 6	Nitruata
	02.6397	0,20	120	128,20	252	132 X 6	Nitruata
684 – 690 N4	02.2245	STD	122	128	252	132 X 6	
	02.9552	0,05	122	128,05	252	132 X 6	
	02.9553	0,125	122	128,125	252	132 X 6	
	02.2458	0,20	122	128,20	252	132 X 6	
159.20 – 470.20 – 370.24	02.5081	STD	125	145	241	NN	
160 NC – 160 NT	02.8900	STD	125	130	252	136 X 6	
	02.9234	0,05	125	130,05	252	136 X 6	
	02.8901	0,20	125	130,20	252	136 X 6	
682 N – 690 N	02.1257	STD	125	131	277,5	NN	
	02.1258	0,04	125	131,04	277,5	NN	
	02.1259	0,20	125	131,20	277,5	NN	
FL8 – 70 C – AD7	02.1254	STD	125	152	305	NN	
682N3 – 690N1	02.8554	STD	130	136	282	NN	
	02.9926	0,04	130	136,04	282	NN	
	02.9927	0,20	130	136,20	282	NN	

FORD

MACCHINA	CODICE	MISURA	DIAMETRO INTERNO	DIAMETRO ESTERNO	LUNGHEZZA	DIAMETRO BORDO	NOTE
TAUNUS 12M 1172 cc.	02.3084	STD	63,5	66,5	163	69 X 4	
FIESTA 1400 cc.	02.3096	STD	73,96	77,16	119,61	NN	
FIESTA	02.3085	STD	75	78	125	NN	
ASCONA	02.3087	STD	78	82	128	NN	
TAUNUS 1300 cc.	02.3088	STD	79	82,78	145	NN	
JEEP WILLIS	02.3086	STD	79,37	84	204	85,05 X 6	
CORTINA	02.3089	STD	80,96	85	168	NN	
TAUNUS 15M	02.3090	STD	82	86	138	88 X 5	
ESCORT	02.3094	STD	82,5	87	154	89 X 4,5	
TAUNUS 17M	02.3091	STD	84	88	145	NN	
TAUNUS 1500 cc.	02.3092	STD	90	94	129	96 X 4	
TRANSIT	02.3080 02.3081 02.3079 02.3077 02.3078	STD 0,50 0,50 0,50 1,00	93,67 93,67 93,67 93,67 93,67	97,5 98,0 98,0 98,0 98,5	171,5 171,5 171,5 171,44 171,5	98,5 X 6 NN 99 X 6 101 X 6 99,5 X 6	
GRANADA 2500 D	02.1360	STD	94	97	170,6	99,5 X 3,9	
DEXTA 2000 / 3000	02.3099 02.3082 02.3097	STD STD STD	106,68 106,68 106,68	110,78 111,05 112	209 209 209	116 X 5 NN 116 X 5	
DEXTA 4000 / 5000	02.3083 02.3093 02.3095	STD 1,50 3,50	111,76 111,76 111,76	114,43 116 118	209 209 209	120,6 X 2,5 120,6 X 2,5 122 X 5	

HONDA

MACCHINA	CODICE	MISURA	DIAMETRO INTERNO	DIAMETRO ESTERNO	LUNGHEZZA	DIAMETRO BORDO	NOTE
XL 66	02.7301	STD	96	103,15	141	113,5 X 4	

ISUZU

MACCHINA	CODICE	MISURA	DIAMETRO INTERNO	DIAMETRO ESTERNO	LUNGHEZZA	DIAMETRO BORDO	NOTE
	02.8301	STD	86	89	178	94 X 4	

JOHN DERE

MACCHINA	CODICE	MISURA	DIAMETRO INTERNO	DIAMETRO ESTERNO	LUNGHEZZA	DIAMETRO BORDO	NOTE
VARI	02.1414	STD	98				
	02.1415	STD	102				
	02.1416	STD	106,5	118	197	126 X 7	Canna Finita

LANCIA

MACCHINA	CODICE	MISURA	DIAMETRO INTERNO	DIAMETRO ESTERNO	LUNGHEZZA	DIAMETRO BORDO	NOTE
APPIA 1100 cc.	02.3241	STD	68	71	148	NN	
FULVIA 1100 cc.	02.3242	STD	72	75,5	139	NN	
FULVIA 1200 cc. GT	02.3243	STD	76	79,5	139	NN	
BETA 1300 cc.	02.3244	STD	76	80	133,5	NN	
BETA BERLINA	02.3245	STD	76,05	81,08	134,3	NN	
BETA 1400 / 1600 cc.	02.3247	STD	80	84,02	145,5	NN	
FULVIA RALLY	02.3246	STD	80,5	84	141	NN	
BETA 1800 cc.	02.3248	STD	84	88,02	145,5	NN	
BETA 2000 cc.	02.3132	STD	84	88,02	152	NN	
BETA LX	02.3240	STD	84	88	142	NN	
DELTA 1300 / 1500 cc.	02.3252	STD	86,4	90	115	NN	

LAND ROVER

MACCHINA	CODICE	MISURA	DIAMETRO INTERNO	DIAMETRO ESTERNO	LUNGHEZZA	DIAMETRO BORDO	NOTE
2° / 3° SERIE	02.3255	STD	90,47	94,52	191,4	99,7 X 4,7	
204 DTD	02.3255/1	STD	84,00	87	160	90 X 4,5	

LEYLAND

MACCHINA	CODICE	MISURA	DIAMETRO INTERNO	DIAMETRO ESTERNO	LUNGHEZZA	DIAMETRO BORDO	NOTE
MINI MINOR	02.3261	STD	62,93	67,5	132	NN	
MINI MILLE	02.3262	STD	64,59	69	153	NN	
MINI COOPER	02.3263	STD	70,60	74,5	153	NN	
MOT.0400 DIESEL	02.3264	STD	107,23	111,3	240	112,7 X 5,5	
MOT. 680 DIESEL	02.3265	STD	127	133	289	138,7 X 5,5	

MACCHI

MACCHINA	CODICE	MISURA	DIAMETRO INTERNO	DIAMETRO ESTERNO	LUNGHEZZA	DIAMETRO BORDO	NOTE
AUTOCARRO 15 Q.LI	02.3381	STD	83	87	175	88 X 6	

MARELLI

MACCHINA	CODICE	MISURA	DIAMETRO INTERNO	DIAMETRO ESTERNO	LUNGHEZZA	DIAMETRO BORDO	NOTE
AC 63 – AC 66	02.3291	STD	70	74,08	95	NN	
	02.3293	STD	75	78	106	NN	
	02.3298	STD	75	79	106	NN	
	02.3294	STD	75	78	106	80 X 3	
AC 74 – AC 85	02.3296	STD	80	83,08	93	NN	
	02.3292	STD	80	84	93	NN	
	02.3295	STD	80	83	93	84 X 4	
	02.3299	STD	80	83,05	93	85 X 3	
	02.3297	STD	80	84,05	93	85 X 3	

MERCEDES

MACCHINA	CODICE	MISURA	DIAMETRO INTERNO	DIAMETRO ESTERNO	LUNGHEZZA	DIAMETRO BORDO	NOTE
170 D – 180 D	02.3053	STD	75	78	190	81 X 4	
220 D	02.3054	STD	80	83	146	86 X 4	
190 D	02.3055	STD	85	88	157	NN	
190 D / 250 D	02.3059	STD	87	90,06	148,4	92,55 X 4,7	
200 D / 220 D	02.3051	STD	87	90	158,4	92 X 4,7	
	02.5051	STD	87	91	158,4	92 X 4,7	Nitrurate
M 116	02.3049	STD	88	91,55	130	93,5 X 4,7	
240 D / 300 D	02.3052	STD	90,90	94	158,4	96 X 4,7	
	02.30522	0,20	90,90	94,20	158,4	96 X 4,7	
280 – 300 - 350	02.3056	STD	92	95	158	97 X 4,7	
OM 314 / 352	02.3057	STD	97	101	223	106 X 4,5	
OM 366A / LA	02.366A	STD	97,5	100,4	222	103,5 X 5,2	
OM 401 / 402 / 403	02.1238	STD	125	140	253	152 X 10,1	
OM 326 / 346	02.3058	STD	128	133,5	287	137,5 X 5,5	
OM 421 / 422 / 424	02.1240	STD	128	144,5	253	153,8 X 10,1	

MITSUBISI

MACCHINA	CODICE	MISURA	DIAMETRO INTERNO	DIAMETRO ESTERNO	LUNGHEZZA	DIAMETRO BORDO	NOTE
PAJERO	02.3321	STD	91,10	94,08	160	96 X 4,5	
	02.3331	STD	91,10	94,08	160	NN	

NISSAN

MACCHINA	CODICE	MISURA	DIAMETRO INTERNO	DIAMETRO ESTERNO	LUNGHEZZA	DIAMETRO BORDO	NOTE
PATROL	02.3362	STD	94	97,65	191,5	103,5 X 7	

NSU

MACCHINA	CODICE	MISURA	DIAMETRO INTERNO	DIAMETRO ESTERNO	LUNGHEZZA	DIAMETRO BORDO	NOTE
PRINZ 600	02.3601	STD	76	80	140	NN	

OPEL

MACCHINA	CODICE	MISURA	DIAMETRO INTERNO	DIAMETRO ESTERNO	LUNGHEZZA	DIAMETRO BORDO	NOTE
KADETT 1000 cc.	02.3038	STD	72	76	127	NN	
CORSA 1000 cc. 3 CIL.	02.3045	STD	71,5	76,08	135	NN	
	02.3044	STD	72,5	76,08	127	NN	
KADETT 1100 cc.	02.3039	STD	75	79	127	NN	
KADETT - ASCONA	02.3040	STD	79	83	127	NN	
ASCONA D	02.3047	STD	80	83	143,5	84,8 X 4,5	
REKORD 1500	02.3041	STD	80	83	159	NN	
REKORD 2000 D	02.3042	STD	86,5	91	172	NN	Nitratata
	02.3043	STD	86,5	91	172	93,4 X 4,7	
	02.5033	STD	86,5	91	172	93,4 X 4,7	
	02.3033	1,00	86,5	92	172	93,4 X 4,7	
	02.3037	STD	87,2	92,2	171	NN	
REKORD 2100 D	02.3034	STD	88	91	172	93,4 X 4,7	
	02.5034	STD	88	92	172	93,4 X 4,7	
REKORD 2300 D	02.3035	STD	92	95	172	NN	
	02.3036	STD	92	95	172	97 X 4,5	

PERKINS

MACCHINA	CODICE	MISURA	DIAMETRO INTERNO	DIAMETRO ESTERNO	LUNGHEZZA	DIAMETRO BORDO	NOTE
4/108	02.3061	0,08	79,37	82,7	165,5	NN	
P3 / P4 / P6	02.3064	STD	88,9	93,7	216	94,4 X 4,8	Int. Semi 87,7
3.152 / 6.305	02.3066	0,08	91,48	93,75	215,9	96,75 X 5	
	02.30662	0,20	91,48	93,88	215,9	96,75 X 5	
	02.3072	0,50	91,48	94,3	215,9	96,75 X 5	
	02.30661	1,50	91,48	95,31	215,9	98,16 X 5	
4.236 / 6.354	02.3067	0,08	98,48	103,22	227,4	106,4 X 3,7	
	02.30672	0,20	98,48	103,42	227,4	106,4 X 3,7	
	02.3073	0,50	98,48	103,80	227,4	106,4 X 3,7	
	02.3075	1,00	98,48	104,25	227,4	107,6 X 3,85	
	02.30752	1,20	98,48	104,45	227,4	107,6 X 3,85	

PERKINS

MACCHINA	CODICE	MISURA	DIAMETRO INTERNO	DIAMETRO ESTERNO	LUNGHEZZA	DIAMETRO BORDO	NOTE
4.248 INIEZ. DIR.	02.3069	STD	101,05	103,27	223,77	NN	
	02.3070	STD	101,05	103,27	223,77	107 X 4,4	
	02.30715	0,30	101,05	104,45	223,77	107 X 4,4	
	02.31716	0,50	101,05	104,75	223,77	107 X 4,4	
	02.31717	STD	101,05	104,30	223,77	107 X 4,4	
	02.3074	STD	114	117,04			

ROVER --> VEDI LAND ROVER**RENAULT**

MACCHINA	CODICE	MISURA	DIAMETRO INTERNO	DIAMETRO ESTERNO	LUNGHEZZA	DIAMETRO BORDO	NOTE
CLIO / KANGOO 1500 CDI K9K	02.5101	STD	76	79	135	82,1 X 5	
	02.5102	STD	76	79	135	NN	
MEGANE 1900 TDI F9Q	02.5103	STD	80	83	154	86 X 4,5	

SCANIA

MACCHINA	CODICE	MISURA	DIAMETRO INTERNO	DIAMETRO ESTERNO	LUNGHEZZA	DIAMETRO BORDO	NOTE
LBT 111 FB	02.1102	STD	127	140	291	153,8 X 8,2	
LTB 14 LS	02.1401	STD	127	140	276	156 X 10	

TOYOTA

MACCHINA	CODICE	MISURA	DIAMETRO INTERNO	DIAMETRO ESTERNO	LUNGHEZZA	DIAMETRO BORDO	NOTE
MOTORE 12L	02.3341	STD	80,50	84,6	144	NN	
CARRELLO	02.3342	STD	88	93,05	184	98 X 2,5	

VOLKSWAGEN

MACCHINA	CODICE	MISURA	DIAMETRO INTERNO	DIAMETRO ESTERNO	LUNGHEZZA	DIAMETRO BORDO	NOTE
POLO D	02.3402	STD	75	78	134	80 X 4,7	
GOLF 1600 TD	02.3501	STD	76,5	79,5	147	NN	
	02.3401	STD	76,5	79,5	147	81,5 X 4,5	
	02.34015	0,50	76,5	80	147	81,5 X 4,5	
	02.3413	1,00	76,5	80,50	147	82,2 X 4,5	
GOLF 1900 TD / TDI	02.3403	STD	79,5	82,5	150	84,5 X 4,7	

ELICOIL

IN ACCIAIO

CODICE	DESCRIZIONE
40.2,5X0,45X2,5	2,5 X 0,45 X 2,5
40.2,5X0,45X3,75	2,5 X 0,45 X 3,75
40.2,5X0,45X5	2,5 X 0,45 X 5
40.2,5X0,45X6,25	2,5 X 0,45 X 6,25
40.2,5X0,45X7,5	2,5 X 0,45 X 7,5
40.3X0,50X3	3 X 0,50 X 3
40.3X0,50X4,5	3 X 0,50 X 4,5
40.3X0,50X6	3 X 0,50 X 6
40.3X0,50X7,5	3 X 0,50 X 7,5
40.3X0,50X9	3 X 0,50 X 9
40.4X0,70X4	4 X 0,70 X 4
40.4X0,70X6	4 X 0,70 X 6
40.4X0,70X8	4 X 0,70 X 8
40.4X0,70X10	4 X 0,70 X 10
40.4X0,70X12	4 X 0,70 X 12
40.5X0,80X5	5 X 0,80 X 5
40.5X0,80X7,5	5 X 0,80 X 7,5
40.5X0,80X10	5 X 0,80 X 10
40.5X0,80X12,5	5 X 0,80 X 12,5
40.5X0,80X15	5 X 0,80 X 15
40.6X1,00X6	6 X 1,00 X 6
40.6X1,00X9	6 X 1,00 X 9
40.6X1,00X12	6 X 1,00 X 12
40.6X1,00X15	6 X 1,00 X 15
40.6X1,00X18	6 X 1,00 X 18
40.7X1,00X7	7 X 1,00 X 7
40.7X1,00X10,5	7 X 1,00 X 10,5
40.7X1,00X14	7 X 1,00 X 14
40.7X1,00X17,5	7 X 1,00 X 17,5
40.7X1,00X21	7 X 1,00 X 21
40.8X1,00X8	8 X 1,00 X 8
40.8X1,00X12	8 X 1,00 X 12
40.8X1,00X16	8 X 1,00 X 16

IN ACCIAIO

CODICE	DESCRIZIONE
40.8X1,00X20	8 X 1,00 X 20
40.8X1,00X24	8 X 1,00 X 24
40.8X1,25X8	8 X 1,25 X 8
40.8X1,25X12	8 X 1,25 X 12
40.8X1,25X16	8 X 1,25 X 16
40.8X1,25X20	8 X 1,25 X 20
40.8X1,25X24	8 X 1,25 X 24
40.9X1,25X9	9 X 1,25 X 9
40.9X1,25X13,5	9 X 1,25 X 13,5
40.9X1,25X18	9 X 1,25 X 18
40.9X1,25X22,5	9 X 1,25 X 22,5
40.9X1,25X27	9 X 1,25 X 27
40.10X1,00X10	10 X 1,00 X 10
40.10X1,00X15	10 X 1,00 X 15
40.10X1,00X20	10 X 1,00X20
40.10X1,00X25	10 X 1,00X25
40.10X1,00X30	10 X 1,00X30
40.10X1,25X10	10 X 1,25 X 10
40.10X1,25X15	10 X 1,25 X 15
40.10X1,25X20	10 X 1,25 X 20
40.10X1,25X25	10 X 1,25 X 25
40.10X1,25X30	10 X 1,25 X 30
40.10X1,50X10	10 X 1,50 X 10
40.10X1,50X15	10 X 1,50 X 15
40.10X1,50X20	10 X 1,50 X 20
40.10X1,50X25	10 X 1,50 X 25
40.10X1,50X30	10 X 1,50 X 30
40.11X1,50X11	11 X 1,50 X 11
40.11X1,50X16,5	11 X 1,50 X 16,5
40.11X1,50X22	11 X 1,50 X 22
40.11X1,50X27,5	11 X 1,50 X 27,5
40.12X1,00X12	12 X 1,00 X 12
40.12X1,00X18	12 X 1,00 X 18

IN ACCIAIO

CODICE	DESCRIZIONE
40.12X1,00X24	12 X 1,00 X 24
40.12X1,00X30	12 X 1,00 X 30
40.12X1,00X36	12 X 1,00 X 36
40.12X1,25X12	12 X 1,25 X 12
40.12X1,25X18	12X1,25X18
40.12X1,25X24	12 X 1,25 X 24
40.12X1,25X30	12 X 1,25 X 30
40.12X1,25X36	12 X 1,25 X 36
40.12X1,50X12	12 X 1,50 X 12
40.12X1,50X18	12 X 1,50 X 18
40.12X1,50X24	12 X 1,50X24
40.12X1,50X30	12 X 1,50 X 30
40.12X1,50X36	12 X 1,50X36
40.12X1,75X12	12 X 1,75 X 12
40.12X1,75X18	12 X 1,75 X 18
40.12X1,75X24	12 X 1,75 X 24
40.12X1,75X30	12 X 1,75 X 30
40.12X1,75X36	12 X 1,75 X 36
40.14X1,25X7	14 X 1,25 X 7
40.14X1,25X10,5	14 X 1,25 X 10,5
40.14X1,25X14	14 X 1,25 X 14
40.14X1,25X17,5	14 X 1,25 X 17,5
40.14X1,25X21	14 X 1,25X21
40.14X1,25X28	14 X 1,25 X 28
40.14X1,25X35	14 X 1,25 X 35
40.14X1,50X14	14 X 1,50 X 14
40.14X1,50X21	14 X 1,50X21
40.14X1,50X28	14 X 1,50X28
40.14X1,50X35	14 X 1,50X35
40.14X2,00X14	14 X 2,00 X 14
40.14X2,00X21	14 X 2,00 X 21
40.14X2,00X28	14 X 2,00 X 28
40.14X2,00X35	14 X 2,00 X 35

IN ACCIAIO

CODICE	DESCRIZIONE
40.16X1,50X16	16 X 1,50 X 16
40.16X1,50X24	16 X 1,50 X 24
40.16X1,50X32	16 X 1,50 X 32
40.16X1,50X40	16 X 1,50 X 40
40.16X2,00X16	16 X 2,00 X 16
40.16X2,00X24	16 X 2,00 X 24
40.16X2,00X32	16 X 2,00 X 32
40.16X2,00X40	16 X 2,00 X 40
40.18X1,50X18	18 X 1,50 X 18
40.18X1,50X27	18 X 1,50X27
40.18X1,50X36	18 X 1,50 X 36
40.18X2,50X18	18 X 2,50 X 18
40.18X2,50X27	18 X 2,50 X 27
40.18X2,50X36	18 X 2,50 X 36
40.20X1,50X20	20 X 1,50 X 20
40.20X1,50X30	20 X 1,50 X 30
40.20X1,50X40	20 X 1,50 X 40
40.20X2,50X20	20 X 2,50 X 20
40.20X2,50X30	20 X 2,50 X 30
40.20X2,50X40	20 X 2,50 X 40
40.22X1,50X22	22 X 1,50 X 22
40.22X1,50X33	22 X 1,50 X 33
40.22X1,50X44	22 X 1,50 X 44
40.22X2,50X22	22 X 2,50 X 22
40.22X2,50X33	22 X 2,50 X 33
40.22X2,50X44	22 X 2,50 X 44
40.24X1,50X24	24 X 1,50 X 24
40.24X1,50X36	24 X 1,50 X 36
40.24X1,50X48	24 X 1,50 X 48
40.24X3,00X24	24 X 3,00 X 24
40.24X3,00X36	24 X 3,00 X 36
40.24X3,00X48	24 X 3,00 X 48

GUARNIZIONI AGRICOLE

acme
aifo
carraro
citiemme
david brow
deutz
fiat allis-hitaci
fiat trattori
ford tractor
lamborghini
lombardini
new holland
nuffield tractor
massey
ferguson
mwm
om
ruggerini
same perkins
steyr
slanzi
vm

*** Possibilità di vendita rotoli o fogli di materia prima di vari spessori e materiali per guarnizioni.**

KÖRTIG
MOTORTEILE

KÖRTIG
MOTORTEILE

KÖRTIG
MOTORTEILE

KÖRTIG
MOTORTEILE

KÖRTIG
MOTORTEILE

KÖRTIG
MOTORTEILE

KÖRTIG
MOTORTEILE

KÖRTIG
MOTORTEILE

KÖRTIG
MOTORTEILE

KÖRTIG
MOTORTEILE

KÖRTIG
MOTORTEILE

KÖRTIG
MOTORTEILE

KÖRTIG
MOTORTEILE

KÖRTIG
MOTORTEILE

KÖRTIG
MOTORTEILE

KÖRTIG
MOTORTEILE

KÖRTIG
MOTORTEILE



KÖRTIG[®]



MOTORTEILE

DIESEL

KÖRTIG
MOTORTEILE

KÖRTIG
MOTORTEILE

KÖRTIG
MOTORTEILE

KÖRTIG
MOTORTEILE

KÖRTIG
MOTORTEILE

KÖRTIG
MOTORTEILE

KÖRTIG
MOTORTEILE

KÖRTIG
MOTORTEILE

KÖRTIG
MOTORTEILE

KÖRTIG
MOTORTEILE

KÖRTIG
MOTORTEILE

KÖRTIG
MOTORTEILE

KÖRTIG
MOTORTEILE

KÖRTIG
MOTORTEILE

KÖRTIG
MOTORTEILE

KÖRTIG
MOTORTEILE

KÖRTIG
MOTORTEILE

ACME								
Ø PISTONE	N° CILINDRI	MODELLO	SR. MOTORE	SR. SMERIGLIO	PARAOI POSTERIORE	PARAOI ANTERIORE	G.T.C.	ARTICOLI COMPLEMENTARI
65	1	AL215	26.AL215	NN				
72	1	AL220	26.AL220					
	1	AL 300	26.AL300	NN				
	1	AL375 - AL350	26.AL375	NN				
80	1	ALN 290/330	26.ALN290	NN	16.25467	16.30477		
82	1	AL400	26.AL400	NN				
82	1	ADN 45	26.47556	26.48046	16.30477 senza rotazione	16.42567 senza rotazione	GOMMINO 579R010	Cannette
85	1	ADN48 I	26.ADN48	NN				
88	1	AL480	26.AL480	NN	16.30477 senza rotazione	16.42567 senza rotazione	8 Fori	
88	1	VT88	26.VT88	NN	16.30477 senza rotazione	16.42567 senza rotazione	16.15304,5 senza rotazione	
88	1	AL 480 ULTIMO TIPO	26.AL480UT	NN	16.30477 senza rotazione	16.42567 senza rotazione		
90	1	ADN 54 - ADN 37	26.47540	26.48047	16.30477 senza rotazione	16.42567 senza rotazione		

AIFO								
Ø PISTONE	N° CILINDRI	MODELLO	SR. MOTORE	SR. SMERIGLIO	PARAOI POSTERIORE	PARAOI ANTERIORE	G.T.C.	ARTICOLI COMPLEMENTARI
93	3	SOFIM 3 CILINDRI MOT. 8131.61	26.35575 Con TC 26.01828 Senza TC	26.25789 Con TC 26.02772 Senza TC			26.10782	Disponibile Serie Complementare 26.60718

CARRARO								
Ø PISTONE	N° CILINDRI	MODELLO	SR. MOTORE	SR. SMERIGLIO	PARAOI POSTERIORE	PARAOI ANTERIORE	G.T.C.	ARTICOLI COMPLEMENTARI
90	2		26.SM1903					
105	2	195 / 2500	26.SM1902	26.SS1901	16.7510010 16.9012012 16.10513013	16.709010 16.8510512	Chiedere al cliente	
105	3	285 / 450 / 5000 / 4500	26.SM1901	26.SS1901	16.9012012 16.10513013	16.709010 16.8510512	Chiedere al cliente	
110	3	6000 / 602 / 604	26.SM1904	26.SS1904	16.10513013	16.8510512	110,8 X 133	
115	2	335 / 445	26.SM1905	26.SS1905				
115	3	550 / 6500 / 7500	26.SM1906	26.SS1906				
120	3	430 / 654 / 702	26.SM1907	26.SS1907	16.10513013	16.8510512		
COPERCHIO VALVOLE LAMIERA								
120	3	425 / 650 / 7000	26.SM1908	26.SS1908	16.10513013	16.8510512		
COPERCHIO VALVOLE GHISA								

COTIEMME

Ø PISTONE	N° CILINDRI	MODELLO	SR. MOTORE	SR. SMERIGLIO	PARAOI POSTERIORE	PARAOI ANTERIORE	G.T.C.	ARTICOLI COMPLEMENTARI
	1	CA 300 CA 250	26.CA300					
105	1	NILO	26.NILO					
106	1	NILO 8 HP	26.NILO1					
		CA 550	26.CA550					

DEUTZ

Ø PISTONE	N° CILINDRI	MODELLO	SR. MOTORE	SR. SMERIGLIO	PARAOI POSTERIORE	PARAOI ANTERIORE	G.T.C.	ARTICOLI COMPLEMENTARI
	2	F2L 511 D	26.30419	NN	16.608212/10	16.30428/7		
	1	F1L 514	26.30420	26.48000				
	2	F2L 514	26.47421	26.48000				
	3	F3L 514	26.47422	26.48000				
	4	F4L 514	26.47423	26.48000				
95	1	F1L 612 / 712	26.47424	26.48001				
95	2	F2L 612 / 712	26.47423	26.48001				
95	3	F3L 712	26.30245	26.31120				
95	4	F4L 712	26.30246	26.31120				
95	6	F6L 712	26.30247	26.31120				
95	3	F3L 812 INIEZ. DIR.	26.30252	26.31120				26.11A60B500217 Spessori Canna STD
95	4	F4L 812 INIEZ. DIR.	26.30253	26.31120				26.11A60B500217 Spessori Canna STD
95	6	F6L812 INIEZ. DIR.	26.30254	26.31120				26.11A60B500217 Spessori Canna STD
95	2	F2L 812	26.30248	26.31120	16.11514016	16.658513		26.11A60B500217 Spessori Canna STD
95	3	F3L 812	26.30249	26.31120	16.11514016	16.658513		26.11A60B500217 Spessori Canna STD
95	4	F4L 812	26.30250	26.31120	16.11514016	16.658513		26.11A60B500217 Spessori Canna STD
95	6	F6L 812	26.30251	26.31120	16.11514016	16.658513		26.11A60B500217 Spessori Canna STD
100	2	F2L 912	26.30255	26.31121	16.11514016	16.658513		26.11B00B750217 Spessori Canna + 0,20 GUARN. COPPA OLIO 26.COPPA2C912
100	3	F3L 912	26.30256	26.31121	16.11514016	16.658513		26.11B00B750217 Spessori Canna + 0,20
100	4	F4L 912	26.30257	26.31121	16.11514016	16.658513		26.11B00B750217 Spessori Canna + 0,20
100	6	F6L 912	26.30258	26.31121	16.11514016	16.658513		26.11B00B750217 Spessori Canna + 0,20
102	2	F2L913	26.30255	26.31121	16.11514016	16.658513		26.11B00B750217 Spessori Canna + 0,20

DEUTZ

Ø PISTONE	N° CILINDRI	MODELLO	SR. MOTORE	SR. SMERIGLIO	PARAOLI POSTERIORE	PARAOLI ANTERIORE	G.T.C.	ARTICOLI COMPLEMENTARI
102	3	F3L913	26.30256	26.31121	16.11514016	16.658513		26.11B00B750217 Spessori Canna+0,20
102	4	F4L913	26.30257	26.31121	16.11514016	16.658513		26.11B00B750217 Spessori Canna+0,20
102	6	F6L913	26.30258	26.31121	16.11514016	16.658513		26.11B00B750217 Spessori Canna+0,20

FIAT TRATTORI - FIAT ALLIS

Ø PISTONE	N° CILINDRI	MODELLO	SR. MOTORE	SR. SMERIGLIO	PARAOLI POSTERIORE	PARAOLI ANTERIORE	G.T.C.	ARTICOLI COMPLEMENTARI
82	4	25HP - 311 - 331 - 351 MOT. 605	26.47186 Con TC 26.30044 Senza TC	26.48052 Con TC 26.31006 Senza TC	16.8010010	16.456510	26.10097 in Glingerite 26.10097R in Flame	Disponibili spessori canna vedi pag. 288
82	4	312 - 315 - 332 - 352 MOT. 605	26.47192 Con TC 26.30044 Senza TC	26.48058 Con TC 26.31007 Senza TC	16.8010010	16.456510	26.10098 in Glingerite 26.10098R in Flame	Disponibili spessori canna vedi pag. 288

SI RICONOSCE ANCHE PERCHE' TRA I DUE TIPI CAMBIA LA GUARNIZIONE COPERCHIO VALVOLA



85	2	18HP - 211 - 215 - 251 MOT. 614	26.47185 Con TC 26.30040 Senza TC	26.48051 Con TC 26.31005 Senza TC	NN	16.557210	26.39037	
85	4	411 - 415 - 451 MOT 615	26.47241 Con TC 26.30046 Senza TC	26.48089 Con TC 26.31008 Senza TC	NN	16.557210	26.39038	

95 100	2	250 - 300 - 350 - 355	26.30055 Senza TC	26.31012 Senza TC	16.9512013 16.11013513	16.426512	26.39043 d. 95 26.39142 d. 100	
-----------	---	-----------------------	-------------------	-------------------	---------------------------	-----------	-----------------------------------	--

95 100 103	3	400 - 420 - 450 - 500 465 - 480 - 540 - 570 580 - 60.46 - 50.66	26.30057 S.TC TIPO A 26.30188 S.TC TIPO B	26.31014 Senza TC 26.31070 Senza TC	16.9512013 16.11013513	16.426512	26.10100 d.95 26.10817 d.100 26.39190 d.103	
------------------	---	---	--	--	---------------------------	-----------	---	--

SI RICONOSCE PERCHE' TRA I DUE TIPI CAMBIA LA GUARNIZIONE COPERCHIO VALVOLA



95 100 103 104	4	550 - 555 600 - 605 - 640 - 670 765 - 780 - 855 65.90 - 75.90 - 70.90	26.30058 S.TC TIPO A 26.30189 S.TC TIPO B 26.30200 S.TC TIPO B	26.31015 Senza TC 26.31071 Senza TC 26.31076 Senza TC	16.9512013 16.11013513	16.426512	26.10101 d.95 26.10805 d.100 26.39177 d.103 E d.104	
-------------------------	---	--	---	---	---------------------------	-----------	--	--

SI RICONOSCE PERCHE' TRA I DUE TIPI CAMBIA LA GUARNIZIONE COPERCHIO VALVOLA



103 104	5	880/5 - 955 90.90 - 95.55 - 90.80	26.30267 Senza TC	26.31125 Senza TC	16.9512013 16.11013513	16.426512	26.39301 d.103 E d.104	
100 103 104	6	980 - 1000 DT 1180 DT - 100 DT 115.90-130.90-140.90	26.30192 Senza TC	26.31073 Senza TC	16.9512013 16.11013513	16.426512	26.10836 d.100 26.39304 d.103 E d.104	
122 125	4	55 / 60 HP FL7 60 HP FL8	26.30052 Senza TC	26.31011 Senza TC			26.39040 d.122 26.39042 d.125 26.39042R d.125 in Flame	

OM								
Ø PISTONE	N° CILINDRI	MODELLO	SR. MOTORE	SR. SMERIGLIO	PARAOI POSTERIORE	PARAOI ANTERIORE	G.T.C.	ARTICOLI COMPLEMENTARI
100	4	35 - 40 MOT. COD	26.30099 Senza TC	26.31030 Senza TC			26.10203	
105	4	LUPETTO MOT. CO1K Raff.ARIA	26.24263 Con TC				26.10208 Ordinare 4 pz	
105	4	45 - 50 MOT. CO1D	26.30101 Senza TC	26.31031 Senza TC			26.10204 d.106 26.10205 d.110	
105	4	OM 50 MOT. CO1D55	26.30103 Senza TC	26.31032 Senza TC			26.10205 d. 110	
108	4	512 - 513 - 615 - 715 MOT. CO2D	26.30103 Senza TC	26.31032 Senza TC			26.10206 d.112,5	
110	3	650 DT - 655 C MOT. CN3	26.30060 Senza TC	26.31017 Senza TC			26.39044 d.114	
110	4	750 DT - 805 C - 850 DT MOT. CO3	26.47230 Con TC	26.48079 Con TC			26.10209 d.114	
110	6	100 C - 120C - 1300 DT MOT. CP3	26.30186 Senza TC 26.30194 Senza TC	26.31066 26.31075			26.10244 d.114 in Glingerite 26.10244R d.114 in Rame	
115	4	80 C - 80 R - 90 C MOT. CO3.130 T	26.30190 Senza TC 26.47230 Con TC				26.39147 d.117	

LAMBORGHINI								
Ø PISTONE	N° CILINDRI	MODELLO	SR. MOTORE	SR. SMERIGLIO	PARAOI POSTERIORE	PARAOI ANTERIORE	G.T.C.	ARTICOLI COMPLEMENTARI
92	2	FL2 1° TIPO 1R - 1C	26.47056	26.48004	16.507212 Rigato DX	16.557812 Non Rigato		
92	2	FL2 2° TIPO	26.47059	26.48004	16.507212 Rigato DX	16.557812 Non Rigato		
92	2	FL2 2° TIPO 7C - F226	26.47331	26.48004	16.507212 Rigato DX	16.557812 Non Rigato		
92	3	FL3 1° TIPO 2R - 2C - 5C - 1° TIPO	26.47057	26.48004	16.507212 Rigato DX	16.557812 Non Rigato		
92	3	FL3 2° TIPO R 340 - C 340	26.47060	26.48004	16.507212 Rigato DX	16.557812 Non Rigato		
92	4	FL4 1° TIPO 4 R - 4 C	26.48058	26.48004	16.507212 Rigato DX	16.557812 Non Rigato		
92	4	FL4 2° TIPO C 452	26.47061	26.48004	16.507212 Rigato DX	16.557812 Non Rigato		
95	2	FL30 - R230 - C230	26.47062	26.48005	16.507212 Rigato DX	16.557812 Non Rigato	96 X 110	
95	2	C230 S	26.47195	26.48005	16.507212 Rigato DX	16.557812 Non Rigato	96 X 110	
95	3	FL45 - C350	26.47063	26.48005	16.507212 Rigato DX	16.557812 Non Rigato	96 X 110	
98	2	R235 - C352 MOT. 982	26.47197	26.48014				
98	3	C503 1° TIPO C553 1° TIPO	26.47333	26.48014				
98	3	C 583 PANTERIZZATO	054.0050.6					
98	4	R654 - R754	26.47326	26.48150				
98	6	R1056 - R1156	26.47328	26.48150				
100	2	R 240	26.47194	26.48060				
100	2	DL 25 - 30	26.47506	NN				

LAMBORGHINI

Ø PISTONE	N° CILINDRI	MODELLO	SR. MOTORE	SR. SMERIGLIO	PARAOLI POSTERIORE	PARAOLI ANTERIORE	G.T.C.	ARTICOLI COMPLEMENTARI
100	3	R503 - R603 - R350	26.47065	26.48060	16.10012012	16.8210512 Rigato DX		
103	4	R674 - R675 - R670 RAFFREDATO ARIA	26.30386	NN				
103	6	R 956 - 956/100 RAFFREDATO ACQUA	26.30387	NN				
105	3	C603 1° TIPO C653 1° TIPO	26.47336	26.48032				
105	3	R653 - C653P	26.47330	26.48365				
105	4	R854 - C754 - R784	26.47325	26.48365				
105	4	R774 / 80 RAFFREDATO ACQUA	26.30448	26.48436W	16.11013013	16.709010	0.078.1453.0/40 1 foro sp.1,6 0.078.1452.0/3P 2 fori sp.1,4 0.015.9191 sp 1,40 ultimo tipo con pas- saggio aste punterie in testa 0.015.9192 sp 1,60 ultimo tipo con pas- saggio aste punterie in testa	26.232326 kit scambiatore di calore solo per modelli turbo 26.0651450/10 guarnizione coperchio valvola 0.065.1550.0/10 guarnizione coppa olio 0.066.1759.0/30 guarnizioni acqua x testa 26.21103 or canna cilindro
105	5	R 955	26.47200	26.48365				
105	6	R 1256	26.47202	26.48365				
110	3	7R - R355	26.47180	26.48045				
110	4	R470 - R475 R704 - R804	26.47066	26.48008	16.10012012	16.659010		
115	3	R360 - R365	26.47067	26.48009	16.10012012	16.659010		
115	4	R480 - R585 - R904	26.47068	26.48009	16.10012012	16.659010		

LOMBARDINI

Ø PISTONE	N° CILINDRI	MODELLO	SR. MOTORE	SR. SMERIGLIO	PARAOLI POSTERIORE	PARAOLI ANTERIORE	G.T.C.	ARTICOLI COMPLEMENTARI
50	1	LA 50	26.47034	NN				
60	1	LA 60	26.47035	NN				
65	1	LA 65	26.47036	NN				
65	1	LA 205	26.47508	NN	1213056 28x38x7	1213002 28x38x7		
70	1	LA 70	26.47037	NN			4740018 X 2	
70	1	LDA 500 6LD 260 - 6LD 260C	26.47509	NN				

LOMBARDINI

Ø PISTONE	N° CILINDRI	MODELLO	SR. MOTORE	SR. SMERIGLIO	PARAOILI POSTERIORE	PARAOILI ANTERIORE	G.T.C.	ARTICOLI COMPLEMENTARI
70	2	IM 250 - 251 - 252	26.47497	NN	1213056 28x38x7	1213002 28x38x7		
72	1	LA 250 - LAL 250	26.47043	NN	1213056 28x38x7	1213002 28x38x7		
72	2	LDW 502 / 602 FOCS	26.47597	NN	1213302 40x25x7	1213339 88x70x8	8205030 sp1,50 8205031 sp1,65 8205032 sp1,80	
72	3	LDW 903 FOCS	26.47598	NN	1213302 40x25x7	1213339 88x70x8	8205033 sp1,50 8205034 sp1,65 8205035 sp1,80	
72	4	LDW 1204 FOCS	26.47599	NN	1213302 40x25x7	1213339 88x70x8	8205044 sp1,50 8205045 sp1,65 8205046 sp1,80	
75	1	LA 75	26.47038	NN				
75	1	LDA 75	26.47047	NN				
76	1	LA 300	26.47495	NN	1213056 28x38x7	1213002 28x38x7		
76	2	IM 300 - 301 - 302	26.47498	NN	1213056 28x38x7	1213002 28x38x7		
78	1	LDA 520-530 6LD 325C	26.47161	NN	1213056 28x38x7	1210092 38x52x8 1213001 38x52x8	4740018 Gommino Sup. 4740025 Gommino Inf. 2135072 Gommino Valvole	
78	1	LDA 78	26.47046	NN				
80	1	LA 80	26.47039	NN	16.25356 25x35x6	16.30416 30x41x6		
80	1	LDA 80	26.47047	NN	1213056 28x38x7	1213002 28x38x7		
80	1	LA 400 - LAL 400	26.47044	NN	1210024	1210045		4740017 X 2 Gommino Cannette
82	1	6LD 360 cilindro sfilabile	26.47592	NN	1213056 28x38x7	1210092 32x58x7		4740018 Gommino Sup. 4740025 Gommino Inf. 2135072 Gommino Valvole
82	1	LDA 530 6LD 360 cilindro integrale	26.47462	26.48391 (8180055)	1213056 28x38x7	1210092 32x58x7		4740018 Gommino Sup. 4740025 Gommino Inf. 2135072 Gommino Valvole
82	1	LA 82	26.47511	NN	40X30X7 SX	35X25X7 DX		
82	2	IM 350/351/352	26.47499	NN	1213056 28x38x7	1213002 32x58x7		
85	1	LA 85	26.47040	NN				
85	1	LA 85 LA85/85 ultima serie	26.47041					

LOMBARDINI

Ø PISTONE	N° CILINDRI	MODELLO	SR. MOTORE	SR. SMERIGLIO	PARAOI POSTERIORE	PARAOI ANTERIORE	G.T.C.	ARTICOLI COMPLEMENTARI
85	1	LDA 450 - LDA 510 3LD 450/1	26.47400	26.48390 X modelli /S X modelli /S ind.	1213388 55x72x10 1213007 55x72x10 1213060 30x46x7 1213014 30x46x7	1210076 40x60x10 1213006 40x60x10		Gommini Cannette 4740017 X 2 2135067 X 2 serie complementare 26.48390C
86	1	6LD 400 - 6LD 435 6LD 435/C	26.47593	NN	1213056 28x38x7	38x52x8 1210092 1213001 38x52x8		Gommini Cannette 4740018 sup 4740025 inf
88	1	LA 490 - LAL 490	26.47045	NN	1210024 25x35x7 sx	1210045 28x50x10 dx		Gommini Cannette 4740017 X 2
88	3	LDW 1303 - 1503 CHD	26.47600	NN	1213305 50x38x7	1213304 100x78x10	8205036 sp1,50 8205037 sp1,65 8205038 sp1,80	Gommini Cannette 8150021 KIT
90	1	LA 90	26.47042	NN				
90	1	LDA 91	26.47048	NN	1210078 45x62x10	1213388 55x72x10		
90	1	LDA 90	26.47530	NN				
90	2	LDA 904 - 8LD 600/2	26.47463	26.48394	1213009 50x70x10	1213005 50x70x10		Gommini Cannette 8150010 KIT GUARN. COP. VALVOLE 4400021
90	2	9LD 561.2	26.47594	NN	1212006 42x58x10 1213321 42x58x10	1210079 90x70x10 1213318 50x70x10		Gommini Cannette 8150015 KIT 4740024
95	1	LDA 96/97 4LD 640 - 640L	26.47049	NN	1213388 55x72x10 1213031 ind. 30x50x10	1210078 45x62x10		Gommini Cannette 4740017 X 2
95	1	LDA 720 7LD 600 - 665 - 740	26.47510	NN	1210031 30x50x10 1213056 28x38x7	1212006 42x58x10 1213030 42x58x10		Gommini Cannette 4740017 X 2
95	2	9LD 625.2	26.47595	NN	1212006 42x58x10 1213321 42x58x10	90x70x10 1210079 1213318 50x70x10		Gommini Cannette 8150016 KIT 4740024
95	2	LDA 672 5LD 675/2	26.47051	26.48392	1210087 35x50x8	1210086 60x80x10 1213135 65x85x10		Gommini Cannette 8150009KIT 1261046 Gommini Cannette 8150011KIT 1261069
95	2	LDA 914/L20 8LD 665/2	26.47463	26.48394	1213009 50x70x10	1213005 50x70x10		Gommini Cannette 8150010KIT 4740022
95	3	11LD 625.3 13LD 626.3	26.47596	NN	1213140	1213139 78x100x10	4740029	
95	3	LDA 673 5LD 675/3	26.47052	26.48392	1210087 35x50x8	1210086 60x80x10 1213135 65x85x10		Gommini Cannette 8150009KIT 1261046 Gommini Cannette 8150011KIT 1261069
100	1	LDA100 - 4LD 705	26.47050	26.48389	1213388 55x72x10 1210031 ind. 30x50x10	1210078 45x62x10		Gommini Cannette 4740017 X 2

LOMBARDINI

Ø PISTONE	N° CILINDRI	MODELLO	SR. MOTORE	SR. SMERIGLIO	PARAOI POSTERIORE	PARAOI ANTERIORE	G.T.C.	ARTICOLI COMPLEMENTARI
100	2	LDA 832 5LD 825/2	26.47054	26.48393	1210087 35x50x8	1210086 60x80x10 1213135 65x85x10		Gommini Cannette 8150009 KIT 1261046 Gommini Cannette 8150011 KIT 1261069
100	3	LDA 833 5LD 825/3	26.47496	26.48393	1210087 35x50x8	1210086 60x80x10 1213135 65x85x10		KIT Gommini 8150009 KIT KIT Gommini 8150011 KIT
100	4	5LD 825.4	26.47589	NN	1210087	1213135		KIT Gommini 8150011 KIT 1261069
102	1	LDA 820 4LD 820 - 820L	26.47053	26.SS47053	1213388 55x72x10 1210031 ind 30x50x10	1210078 45x62x10		KIT Gommini 4740017 X 2
106	3	5LD 930.3	26.47590	26.48465	1210087 35x50x8	1213135 65x85x10		KIT Gommini 8150011 KIT
106	4	5LD 930.4	26.47591 8180070 DISPONIBILE	26.48465	1210087 35x50x8	1213135 65x85x10		8150011 KIT 1261069

PERKINS

Ø PISTONE	N° CILINDRI	MODELLO	SR. MOTORE	SR. SMERIGLIO	PARAOI DISTRIBUZIONE	PARAOI VOLANO	G.T.C.	ARTICOLI COMPLEMENTARI
88,92	3	P.3/144 2365 cc. Dal 1951 Al 1958	26.47259	26.40107				
88,92	3	P.3/144 2365 cc. Dal 1958	26.47258	26.48106				
88,92	4	P 4/152 3146 cc. M.F 65 DAL 1958	26.47519	26.48104		CON SEMITRECCIA CON PARAOLO LATO VOLANO		
91,49	2	LANDINI R300 Iniezione Indiretta	26.47318				26.4901	
91,49	3	D 3/152 M.F. 135/140/230/240	26.47317	26.48141		CON SEMITRECCIA CON PARAOLO LATO VOLANO		sr. Complementare 26.60671
91,49	3	D 3/152 M.F. 35	26.47260 26.47518	26.48108		CON SEMITRECCIA CON PARAOLO LATO VOLANO		sr. Complementare 26.60671
91,49	4	P 4/203 3300 cc. M.F. 65 Dal 1958	26.47264 26.47520	26.48112		CON SEMITRECCIA CON PARAOLO LATO VOLANO		
91,49	4	P 4/A 203 D 3300 cc. M.F. 165 / 765	26.47265 26.47521	26.48113		CON SEMITRECCIA CON PARAOLO LATO VOLANO		
91,49	6	P 6 MOT. 4730 Dal 1949	26.47266	26.48114				
98,47	6	6.354 - A6.354 M.F. 1100 6.354.1 M.F. 1200 6.354.4	26.47267 26.47524 26.47525	26.48115 26.48385 26.48386		CON SEMITRECCIE CON PARAOLO LATO VOLANO CON PARAOLO LATO VOLANO		
101	4	4.236 / 248 M.F. 175 / 185 / 575 / 675 4.318 M.F. 285 / 595 / 1085	26.47522 26.47531	26.48110 26.48173		CON SEMITRECCIE CON PARAOLO LATO VOLANO CON PARAOLO LATO VOLANO		
107,95	4	4 / 4433 N. 6008034	26.47263	26.48111				

RUGGERINI								
Ø PISTONE	N° CILINDRI	MODELLO	SR. MOTORE	SR. SMERIGLIO	PARAOI DISTRIBUZIONE	PARAOI VOLANO	G.T.C.	ARTICOLI COMPLEMENTARI
65	1	R A 65	26.47070	NN				
67	1	R A 67	26.47070	NN				
80	1	R A 80	26.47071	NN				
80	1	RF 80	26.47555	26.48413	16.30477 senza rotazione	16.42567 senza rotazione		
80	1	R D 80 - R D 81	26.47556	26.48046	16.30477 senza rotazione	16.42567 senza rotazione		
80	2	RD 180 / RD 181	26.47558	26.48415	16.38528 senza rotazione	16.38528 senza rotazione		
85	1	R A 85	26.47072	NN				
85	1	R D 850 - R F 100	26.47556	26.48046	16.30477 senza rotazione	16.42667 senza rotazione		
85	2	R D 200-201	26.47559	26.48416	16.30477 senza rotazione	16.42567 senza rotazione		
85	2	M D 190-191 M D 170-171	26.47562	26.48419				
90	1	R D 90 - R D 901 - 920 R F 90 - 120 - 130	26.47540	26.48047	16.30477 senza rotazione	16.42567 senza rotazione		
90	2	R D 210-211	26.47560	26.48477	16.38528 senza rotazione	16.38528 senza rotazione		
90	2	R D 220-240 R D M 901.2 RD 92/2	26.47541	26.48050	16.38528 senza rotazione	16.38528 senza rotazione		
92	1	R D 92	26.47540	26.48050				
95	1	C R D 95	26.47075	26.48397				
95	1	R F 140 - 148	26.47557	26.48414				
95	1	C R D 951	26.47075	26.48399				
95	2	R D 270 - 278	26.47563	26.48420	16.38528 senza rotazione	16.38528 senza rotazione		
100	1	C R D 100	26.47074	26.48398				
100	1	C R D 100/P P 101 - R P 170-178	26.47538	26.48048				
100		C R D 100/2P P 101-2-2L R D 320-328	26.47539	26.48049	16.42568	16.50658		
	1	M D 75	26.47553	26.48411				
	1	M D 85 - 95	26.47554	26.48412				
	1	M C 70 - 71 R F 80 - 81	26.47555	26.48413				
	2	M D 150 - 151	26.47561	26.48418	16.38528	16.45607		

SAME								
Ø PISTONE	N° CILINDRI	MODELLO	SR. MOTORE	SR. SMERIGLIO	PARAOI POSTERIORE	PARAOI ANTERIORE	G.T.C.	ARTICOLI COMPLEMENTARI
95	2	SIRENETTA DELFINO 32 MOT. 952 V	26.47196	26.48061	16.9812013	16.588010	97 X 111	
95	2	SAMETTO V FINO MATR. 14240 ITALIA 32 FINO MATR. 1945	26.47093	26.48012	16.9812013	16.588010	97 X 109	
95	3	MINITAURO 46 - 50 FINO MATR. 9800 1°TIPO	26.47098	26.48061			97 X 111	
95	4	ATLANTA 42 FINO MATR. 22684	26.47175	26.48012	16.9812013	16.588010	97 X 109	
98	2	DELFINO 35 - FOX 35 VIGNERON 35 MOT 034.982	26.47197	26.48014	16.9812013	16.588010	100 X 114	Granizione Coppa Olio 0.027.1512.2
98	3	AURORA 45 FOX 45-55 FALCON VIGNERON 45 CONDOR CINGOLATO MOT. 035.983	26.47198	26.48014	16.9812013	16.588010	100 X 114	
98	4	CORSARO 70 MOT. 036.984	26.47162	26.48014	16.9812013	16.588010	100 X 114	
98	4	CORSARO 70 SYNCHRO CENTAURO 70	26.47326	26.48150	16.9812013	16.588010	102 X 118	
98	5	PANTHER 88	26.47199	26.48148	16.9812013	16.588010	100 X 114	
98	5	PANTHER 90	26.47327	26.48150	16.9812013	16.588010	102 X 118	
98	6	DRAGO 100	26.47163	26.48014	16.9812013	16.588010	100 X 114	
98	6	TIGER SIX EXPORT 105	26.47328	26.48150	16.9812013	16.588010	102 X 118	
100	2	ITALIA 35 2° TIPO DA MATR. 1946 SAMETTO V 2° TIPO DA MATR. 14241	26.47095	26.48013	16.9812013	16.588010	102 X 114	
100	3	MOT.1003 P	26.47330	26.48152	16.9812013	16.588010	106 X 118	
100	4	ATLANTA 45 2° TIPO DA MATR. 22685 LEONE 70 1° TIPO DA MATR. 2735	26.47096	26.48013	16.9812013	16.588010	102 X 114	Attenzione: Applicazione con guarnizione coppa in carta
100	4	LEONE 70 2° TIPO DA MATR. 4749	26.47097	26.48013	16.9812013	16.588010	102 X 114	
		CENTAURO 60 2° TIPO	Attenzione: Applicazione con guarnizione coppa in sughero					
100	6	LASER 110 P	26.47504	26.48382 26.48365	16.9812013	16.588010	103 X 118	
103 *	3	EXPLORER 55	26.47502	26.48383	16.9812013	16.588010	104 X 115	
103	4	EXPLORER 70 - 75C EXPLORER 65 - 65C	26.47501	26.48380	16.9812013	16.588010	104 X 115	
105	2		26.47537					
105	3	MINITAURO 60 FRUTTETO CINGOLATO 1053 L	26.47164	26.48032	16.9812013	16.588010	107 X 121	0.029.1512.2 guarnizione coppa olio
105	3	MINITAURO 60 SYNCHRO CONDOR 55 SYNCHRO TAURUS - VIGNERON 60 1053 P - 1053 DA	26.47330	26.48365	16.9812013	16.588010	106 X 118	0.029.1512.2 guarnizione coppa olio

SAME								
Ø PISTONE	N° CILINDRI	MODELLO	SR. MOTORE	SR. SMERIGLIO	PARAOILI POSTERIORE	PARAOILI ANTERIORE	G.T.C.	ARTICOLI COMPLEMENTARI
105	3	EXPLORER 60 ARGON 50 / 60 VIGNERON 61 FRUTTETO 60 / 85 SILVER 100.4 Mot. 1000.3A / AT / AT1 RAFFREDDATO ARIA	26.47642	26.48436	16.11013013	16.709010		0.070.1551.0 Gurnizione Coperto Valvola
105	3	H 476 664 - H358 Mot.1003.W / WT RAFFREDDATO ACQUA	26.30479	26.48436W	16.11013013	16.709010	0.078.1453.0/40 1 foro sp.1,6 0.078.1452.0/3P 2 fori sp.1,4 0.015.9191 sp 1,40 ultimo tipo con passaggio aste punterie in testa 0.015.9192 sp 1,60 ultimo tipo con passaggio aste punterie in testa	26.21103 Gurnizione Canna Cilindro 26.232326 kit scambiatore di calore solo per modelli turbo 0.070.1551.0 guarnizione coppa olio 0.066.1759.0/30 guarnizioni acqua x testa
105	4	FRUTTETO 75 EXPLORER 70 / 80 / 90 1000.4 A / AT / AT1 RAFFREDDATO ARIA	26.47606	26.48436	16.11013013	16.709010		0.065.1550.0/10 guarnizione coppa olio
105	4	R874 - C874 R676 - V775 - F755 Mot. 1000.4W / WT RAFFREDDATO ACQUA	26.30448	26.48436W	16.11013013	16.709010	0.078.1453.0/40 1 foro sp.1,6 0.078.1452.0/3P 2 fori sp.1,4 0.015.9191 sp 1,40 ultimo tipo con passaggio aste punterie in testa 0.015.9192 sp 1,60 ultimo tipo con passaggio aste punterie in testa	26.21103 Gurnizione Canna Cilindro 26.232326 kit scambiatore di calore solo per modelli turbo 0.065.1550.0/10 guarnizione coppa olio 0.066.1759.0/30 guarnizioni acqua x testa 26.0651450/10 guarnizione coperchio valvola unita
105	4	LASER 90 MOT. 1054 PT	26.47500	26.48379	16.9812013	16.588010		106 X 118
105	4	SATURNO 80	26.47165	26.48032	16.9812013	16.588010		107 X 121
105	4	SATURNO 80 SYNCARD LEOPARD 85 - EXPORT MERCURY 85 - CINGOLATO CENTURION 75 EXPORT MOT 1054 P	26.47165	26.48365	16.9812013	16.588010		106 X 118
105	5	TIGER 100 PANTHER 95 LASER 100 JAGUAR 95 - EXPORT	26.47200	26.48365	16.9812013	16.588010		106 X 118
105	6	LASER 150 P.S. GALAXI 170 P.T. INT	26.47503	26.48381	16.9812013	16.588010		106,5 X 124
105	6	LASER 130 P	26.47505	26.48365	16.9812013	16.588010		106 X 118
105	6	BUFFALO 120 1° TIPO FINO MATR. 3000 MOT 1056.040	26.47201	26.48032	16.9812013	16.588010		107 X 121

SAME								
Ø PISTONE	N° CILINDRI	MODELLO	SR. MOTORE	SR. SMERIGLIO	PARAOILI POSTERIORE	PARAOILI ANTERIORE	G.T.C.	ARTICOLI COMPLEMENTARI
105	6	DRAGO 120-TRIDENT 130 BUFFALO 130 2° TIPO DA MATR. 3001	26.47202	26.48149	16.9812013	16.588010	106 X 118	
105	6	HERCULES 160 EXPORT	26.47329	26.48151	16.9812013	16.588010	106 X 118	
105	6	ANTARES 130 Mot. 1000.6 AT / ATI	26.47643	26.48436	16.11013013	16.709010		
105	6	PREMIUM 1060 - H910 Mot. 1000.6WT RAFFREDDATO ACQUA	26.30446	26.48436W	16.11013013	16.709010	0.078.1453.0/40 1 foro sp.1,6 0.078.1452.0/3P 2 fori sp.1,4 0.015.9191 sp 1,40 ultimo tipo con passaggio aste punterie in testa 0.015.9192 sp 1,60 ultimo tipo con passaggio aste punterie in testa	26.21103 Guarnizione Canna Cilindro 26.232326 kit scambiatore di calore solo per modelli turbo 0.007.0849.0/10 guarnizione coppa olio 0.066.1759.0/30 guarnizioni acqua x testa
110	1	DA12 - DA17 - DA18	26.47080	26.48010	16.9812013	16.588010		
110	2	DA 25 B	26.47081	26.48010	16.9812013	16.588010		
110	2	DA 30 2° SERIE	26.47082	26.48010	16.9812013	16.588010		
110	3	DA 38 1° e 2° SERIE	26.47083	26.48010	16.9812013	16.588010		
110	3	DA 47	26.47084	26.48010	16.9812013	16.588010		
110	4	DA 55 A/B	26.47085	26.48010	16.9812013	16.588010		
110	4	DA 67 SUPER	26.47086	26.48010	16.9812013	16.588010		
110	6	HURLIMAN RAFFREDDATO ACQUA		26.URLI				
115	1	SAMETTO 120 2° TIPO	26.47087	26.48011	16.9812013	16.588010		002.5897.0 guarnizione coppa olio
115	2	240 - 250 1° TIPO FINO MATR. 5050 PULEDRO 1° TIPO FINO MATR. 12000	26.47088	26.48011	16.9812013	16.588010		
115	2	250 2° TIPO DA MATR. 5051 PULEDRO B 2° TIPO DA MATR. 12001	26.47089	26.48011	16.9812013	16.588010		
115	3	360 B 1° TIPO FINO MATR. 6200 360 C 2° TIPO DA MATR. 6201	26.47090	26.48011	16.9812013	16.588010		0005218.7 30 Fori guarnizione coppa olio 0005218.0 26 Fori guarnizione coppa olio
115	4	ARIETE T 480 ARIETE 148	26.47160	26.48011	16.9812013	16.588010		

STEYR

Ø PISTONE	N° CILINDRI	MODELLO	SR. MOTORE	SR. SMERIGLIO	PARAOILI POSTERIORE	PARAOILI ANTERIORE	PARAOILI ASSE E CAM	ARTICOLI COMPLEMENTARI
	4	650 - 658 760 - 768	26.STEYR					Guarnizione testa 26.TCSTEYER

SLANZI

Ø PISTONE	N° CILINDRI	MODELLO	SR. MOTORE	SR. SMERIGLIO	PARAOILI POSTERIORE	PARAOILI ANTERIORE	PARAOILI ASSE E CAM	ARTICOLI COMPLEMENTARI
82	1	DVA 920	26.SM6001	26.SS6001	1213262 16.58858	1213257 16.38527		
85	1	DVA 500 / 1000	NN	26.DVA500/1000	1210047	16.406010		
86	1	DVA 1030	26.SM6002	26.SS6002	1213262 16.58858	1213257 16.38527		
86	1	DVA 1030 S	26.6006		1213262 16.58858	1213257 16.38527		
86	1	DVA 1550	26.SM6004	26.SS6004	1213267 16.9512012	1210092 16.38528		
92	1	DVA 680	26.6008		16.8010010	1210076 16.406010		
92	1	DVA 1700 DVA 1750	26.SM6005	26.SS6005	1213267 16.9512012	1210092 16.38528		
92	2	DVA1200	26.SM6007	26.SS6005 2 PZ				
92	2	DVA 1300			1213266 16.55808	1210076 16.406010		
92	2	DVA 1300 T		26.DVA1300T				
96	1	DVA 1500	26.SM6003	26.SS6003	1213266 16.55808	1210076 16.406010		
96	1	DVA 2200			A RICHIESTA 1210050			GTC 473033
96	4	DVA2900		26.SS6003				
100	1	DVA 790	26.6009					
105	2	DS2000		26.SS6007				

VM

Ø PISTONE	N° CILINDRI	MODELLO	SR. MOTORE	SR. SMERIGLIO	PARAOILI POSTERIORE	PARAOILI ANTERIORE	PARAOILI ASSE E CAM	ARTICOLI COMPLEMENTARI
80	1	4	26.47100					
84	1	IS 110 DUCATI	26.47396					
86	2	DM842-862A-862 DUCATI	26.47399					
82 - 84 86 - 88	1	DM182 - DM 184 DM186 - DM188	26.47391					
90	1	5 DA	26.47101					
90	1	19 SV	26.47110	26.48017	16.659010	16.456210	16.40568	
92	2	2IS 22 - 24 - 21S DUCATI	26.47398					
95-100	1	IS16-18-20	26.47397					

95	4	954 SU	26.47132	26.48022	16.678510	16.557210	16.45587	
95	6	956 SU	26.47133	26.48022	16.678510	16.557210	16.45587	
98	1	198 SV	26.47203	26.48018	16.659010	16.40527	NN	
98	2	298 SV	26.47204	26.48018	16.659010	16.40527	NN	
98	3	398 SV	26.47205	26.48018	16.678510	16.557210	16.45587	
100	1	101 SU	26.47112	26.48018	16.678510	16.557210	16.45587	
100	1	110 SL	26.47118	26.48019	16.557210	16.50658	16.45607	
100	2	102 SU	26.47113	26.48018	16.678510	16.557210	16.45587	
100	2	210 SL	26.47119	26.48019	16.557210	16.50658	16.45607	
100	2	102 MH 11	26.47148	26.48019				
100	3	103 SU	26.47114	26.48019	16.678510	16.557210	16.45587	
100	3	310 SL POMPA IMMERSIONE	26.47120	26.48019	16.557210	16.50658	16.45607	
100	3	310 SL POMPA ESTERNA	26.47121	26.48019	16.557210	16.50658	16.45607	
100	3	103 MH 11	26.47149	26.48027				
100	4	104 SU POMPA IMMERSIONE	26.47116	26.48018	16.678510	16.557210	16.45587	
100	4	104 SU POMPA ESTERNA	26.47115	26.48018	16.678510	16.557210	16.45587	
100	4	410 SL POMPA IMMERSIONE	26.47122	26.48019	16.557210	16.50658	16.45607	
100	4	410 SL POMPA ESTERNA	26.47123	26.48019	16.557210	16.50658	16.45607	
100	4	104 MH 11	26.47150	26.48028				
100	6	106 SU	26.47117	26.48018	16.678510	16.557210	16.45587	
100	6	106 MH 11	26.47151	26.48029				
105	1	1051 SU	26.47138	26.48024	16.678510	16.557210	16.45587	
105	2	1052 SU	26.47139	26.48024	16.678510	16.557210	16.45587	
105	2	2105 SUN	26.47514	26.48384	16.678510	16.557210	16.45587	
105	3	1053 SU	26.47140	26.48024	16.678510	16.557210	16.45587	
105	3	3105 SUN	26.47515	26.48384	16.678510	16.557210	16.45587	22032212 Guarnizione coppa olio
105	4	1054 SU POMPA IMMERSIONE	26.47141	26.48024	16.678510	16.557210	16.45587	
105	4	1054 SU POMPA ESTERNA	26.47142	26.48024	16.678510	16.557210	16.45587	
90	2	29 SV	26.47111	26.48017	16.659010	16.456210	16.40568	
92	2	292 A	26.47564	26.48421	16.659010	16.456210	16.40568	
92	3	392 A - RA 392 / 94	26.47565	26.48421	16.659010	16.456210	16.40568	
92	3	392 H - 392 HT	26.47576	NN	16.9012012	16.568010	NN	
92	4	M 492 H - HT - HI	26.47578	26.48428	16.9012012	16.568010	NN	
92	6	M 692 H - HT - HI	26.47579	26.48429	16.9012012	16.568010	NN	
92	6	692 HTA	26.47585	26.48434	16.9012012	16.568010	NN	

VM								
Ø PISTONE	N° CILINDRI	MODELLO	SR. MOTORE	SR. SMERIGLIO	PARAOI POSTERIORE	PARAOI ANTERIORE	PARAOI ASSE E CAM	ARTICOLI COMPLEMENTARI
94	2	RA 294	26.47567	NN				
94	2	294 HP	26.47569	26.48422	16.9012012	16.568010	NN	
94	3	394 HP - 394HPT	26.47570	26.48423	16.9012012	16.568010	NN	
94	3	394 H - 394 HT	26.47572	26.48423	16.9012012	16.568010	NN	
94	4	494 HP - 494 HPT	26.47571	26.48424	16.9012012	16.568010	NN	
94	4	494 H - 494 HT	26.47573	26.48424	16.9012012	16.568010	NN	
94	4	M 494 H - HT	26.47580	26.48431	16.9012012	16.568010	NN	
94	5	594 HT	26.47574	NN	16.9012012	16.568010	NN	
94	6	694 H - 694 HT	26.47575	26.48426	16.9012012	16.568010	NN	
94	6	M 694 H - HT	26.47581	26.48431	16.9012012	16.568010	NN	
95	1	10 DA/SL	26.47106	26.48016	16.557210	16.50658	16.45607	
95	1	195 SV	26.47124	26.48020	16.659010	16.40527	NN	
95	1	951 SU	26.47129	26.48022	16.678510	16.557210	16.45587	
95	2	22 DA/SL	26.47107	26.48016	16.557210	16.50658	16.45607	
95	2	295 SV	26.47125	26.48020	16.659010	16.40527	NN	
95	2	952 SU	26.47130	26.48022	16.678510	16.557210	16.45587	
95	3	35 DA/SL	26.47108	26.48016	16.557210	16.50658	16.45607	
95	3	395 SV	26.47126	26.48020	16.659010	16.40527	NN	
95	3	953 SU	26.47131	26.48022	16.678510	16.557210	16.45587	
95	4	50 DA/SL	26.47109	26.48016	16.557210	16.50658	16.45607	
105	4	4105 SUN	26.47516	26.48384	16.678510	16.557210	16.45587	
105	6	1056 SU	26.47143	26.48024	16.678510	16.557210	16.45587	
105	6	6105 SUN	26.47517	26.48384	16.678510	16.557210	16.45587	
110	1	15 DAN	26.47102	26.48015	16.659010	16.659010	NN	
110	2	30 DAN	26.47103	26.48015	16.16020012	16.608010/8	NN	
110	2	112 DAN	26.47134	26.48023	16.16020012	16.608010/8	NN	
110	3	45 DAN	26.47104	26.48015	16.16020012	16.608010/8	NN	
110	3	113 DAN	26.47135	26.48023	16.16020012	16.608010/8	NN	
110	4	60 DAN	26.47105	26.48015	16.16020012	16.608010/8	NN	
110	4	114 DAN	26.47136	26.48023	16.16020012	16.608010/8	NN	
110	6	116 DAN	26.47137	26.48023	16.16020012	16.608010/8	NN	

115	2	1152 DAN	26.47144	26.48025	16.16020012	46340408	NN	
115	3	1153 DAN	26.47145	26.48025	16.16020012	46340408	NN	
115	4	1154 DAN	26.47146	26.48025	16.16020012	16.608010/8	NN	
115	4	1154 DAN - S	26.47341	26.48158	16.16020012	16.608010/8	NN	
115	6	1156 DAN	26.47147	26.48025	16.16020012	16.608010/8	NN	
115	6	1156 DAN - S	26.47342	26.48158	16.16020012	16.608010/8	NN	
130	6	1306 MH 14	26.47259	26.48122	16.9011012	46340818		
130	6	1306 MH 14 S-T	26.47263	26.48122	16.9011012	46340818		
130	6	1306 V	26.47156	26.48031	16.9011012	46340818		
130	8	1308 MH 14	26.47260	26.48122	16.9011012	46340818		
130	8	1308 MH 14 S-T	26.47264	26.48122	16.9011012	46340818		
130	8	1308 V	26.47157	26.48031	16.9011012	46340818		
130	10	1310 MH 14	26.47261	26.48122	16.9011012	46340818		
130	10	1310 MH 14 S-T	26.47265	26.48122	16.9011012	46340818		
130	10	1310 V	26.47158	26.48031	16.9011012	46340818		
130	12	1312 MH 14	26.47262	26.48122	16.9011012	46340818		
130	12	1312 MH 14 S-T	26.47266	26.48122	16.9011012	46340818		
130	12	1312 V	26.47159	26.48031	16.9011012	46340818		
137	4	413	26.47127	26.48021	16.15018012	16.8011012	46340164	
137	6	613	26.47128	26.48021	16.15018012	16.8011012	46340164	

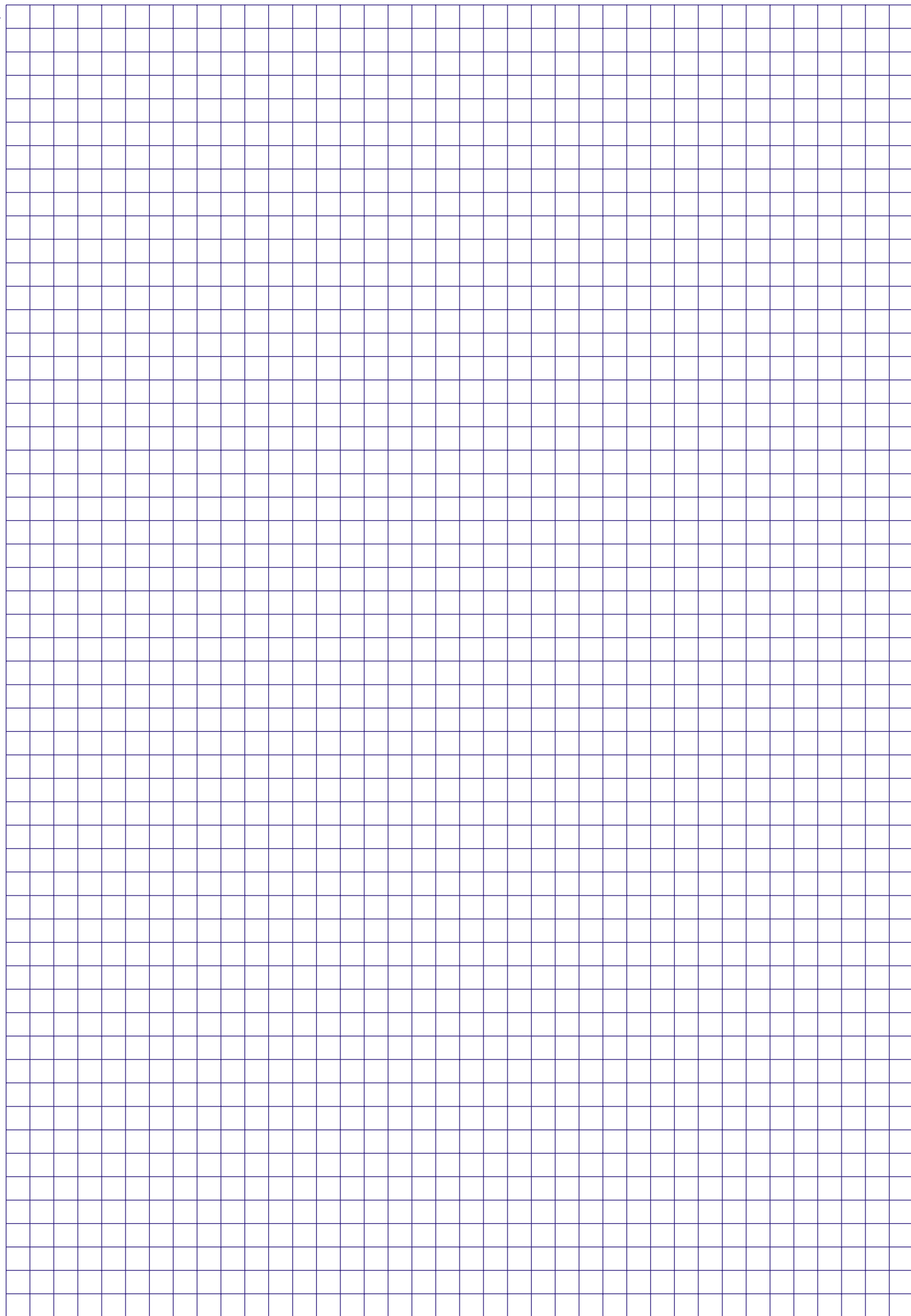

SIGILLANTE

PASTA SILICONICA

Curtysil Nero N33

Codice HR397

Curtysil Bianco N33

Codice HR354

** Confezione 12 tubi da 73gr.*



GUARNIZIONI AUTO VEICOLI LEGGERI E TRUCK

alfa romeo	jeep	skoda
audi	kia	smart
austin	lada	ssangyong
bedfor	lancia	ubaru
bmw	land rover	suzuki
chevrolet	lexus	talbot
chrysler	leyland	toyota
citroen	lister	volvo
cummins	lotus	volvo commercial
dacia	mazda	volkswagen
daewoo	man	
daf	mercedes	
daihatsu	benz	
fiat	mg	
ford	mini	
ford truck	mitsubishi	
gardner	nissan	
honda	opel	
hynday	peugeot	
ihc	renault	
infiniti	rover	
isuzu	saab	
iveco	scania	
jaguard	seat	

*** Possibilità di vendita rotoli o fogli di materia prima di vari spessori e materiali per guarnizioni.**

KÖRTIG
MOTORTEILE

KÖRTIG
MOTORTEILE

KÖRTIG
MOTORTEILE

KÖRTIG
MOTORTEILE

KÖRTIG
MOTORTEILE

KÖRTIG
MOTORTEILE

KÖRTIG
MOTORTEILE

KÖRTIG
MOTORTEILE

KÖRTIG
MOTORTEILE

KÖRTIG
MOTORTEILE

KÖRTIG
MOTORTEILE

KÖRTIG
MOTORTEILE

KÖRTIG
MOTORTEILE

KÖRTIG
MOTORTEILE

KÖRTIG
MOTORTEILE

KÖRTIG
MOTORTEILE

KÖRTIG
MOTORTEILE



KÖRTIG[®]

MOTORTEILE



BENZINA DIESEL

KÖRTIG
MOTORTEILE

KÖRTIG
MOTORTEILE

KÖRTIG
MOTORTEILE

KÖRTIG
MOTORTEILE

KÖRTIG
MOTORTEILE

KÖRTIG
MOTORTEILE

KÖRTIG
MOTORTEILE

KÖRTIG
MOTORTEILE

KÖRTIG
MOTORTEILE

KÖRTIG
MOTORTEILE

KÖRTIG
MOTORTEILE

KÖRTIG
MOTORTEILE

KÖRTIG
MOTORTEILE

KÖRTIG
MOTORTEILE

KÖRTIG
MOTORTEILE

KÖRTIG
MOTORTEILE

KÖRTIG
MOTORTEILE



G

**GUARNIZIONI AUTO
VEICOLI LEGGERI E TRUCK**

DAEWOO BENZINA

MACCHINA	N° CIL.	D. Ø	N° MOTORE	SR. MOTORE	SR. SMERIGLIO	SR. INFERIORE	G.T.C.	PARAOI
MATIZ 800 cc. 3 CILINDRI	3				26.MATIZ			
KALOS 1200 cc.	4				26.KALOS			

DAEWOO DIESEL

MACCHINA	N° CIL.	D. Ø	N° MOTORE	SR. MOTORE	SR. SMERIGLIO	SR. INFERIORE	G.T.C.	PARAOI
LUBLIN TD 2500 cc.	4	93		26.LUBLIN Con GTC	A.2.01.815 Completa di GTC			

FIAT BENZINA

MACCHINA	N° CIL.	D. Ø	N° MOTORE	SR. MOTORE	SR. SMERIGLIO	SR. INFERIORE	G.T.C.	PARAOI
126 600 cc.	2	73,5		26.126600	26.SS126600			
126 BZ 650 cc.	2	77		26.09571	26.09581		26.108	A.4379966 Spessori sottocanna
126 BIS	2	80	126A2000 126A2048	5891798			26.106 Rame 26.107 Normale	
127 UNO 45 903 cc.	4	65		26.04161	26.04171	7745837		
500 C TOPOLINO	4			26.500C			26.TC500C	Ant. 16.355010 Post. 16.689010
500 D / F / L 500 cc.	2	67,4	110F	26.04201	26.25123		26.500TC80 Diam. 80 26.500TC82 Diam. 82 26.TC50018 Diam. 67,4 Spessore 1,8 mm	Ant. 40000160 Post. 40000170 GR07 Guarnizione Carter JA752 Guarnizione Col- lettore
500 GIARDINIERA	2	67,4		26.500GIAR				Ant. 40000160 Post. 40000170
500 BIANCHINA	2	67,4		26.500BIAN				
600 1° SERIE	4	60		26.600ISR				Ant. 16.406010 Post. 16.64808
600 D		62		26.600D				Ant. 40000300 Post. 16.64808
850	4	65		26.850				Ant. 40000300 Post. 16.64808
1100 A	4	68		26.1100A				16.64808 40X60X10
1100 D	4	72		26.1100D				
1100 E	4			26.1100E				
1500 C	4						26.TC1500C Spessore 1,8	

FIAT BENZINA								
MACCHINA	N° CIL.	D. Ø	N° MOTORE	SR. MOTORE	SR. SMERIGLIO	SR. INFERIORE	G.T.C.	PARAOI
BALILLA FIAT 508	4			26.BALILLA				
CAMPAGNOLA 1900 BZ	4			26.SMCAMPAGNOLA			26 TCCAMPR	Ant. 16.456510 Post 16.8010010
CINQUECENTO 704 cc.	2	80	170A000 170A046 171A000		26.2416 Senza TC 5892416		26.106 Rame 26.107 Normale	
CINQUECENTO 900 cc. TWIN AIR	2				26.2410			
CINQUECENTO PANDA SEICENTO 900 cc.	4	65	1170A1000 1170A1046 170A1000 170A1046		26.2408/1 con TC Sp1,20 26.2409 con TC Sp 1,60		26.46462481 (Spessore 1,20) 26.46402972 (Spessore 1,50)	
CROMA IE 2000 cc.	4	84	834B000 834B100	26.CROMA (5891952) Originale	5893006 Ori- ginale		7604264	
CROMA IE 2000 cc.	4	84	834B000	26.CROMA (5891952) Originale	5891895 Ori- ginale 5891857 Ori- ginale		7604264	
CROMA TURBO IE 2000 cc.	4	84	154A2000 834C000 831C5000	5891889 26 CROMA			7604264	
PANDA 30 650 cc.	2	77	141AE		5892398 Ori- ginale			
PANDA 750 cc. FIRE	4	65	156A4000 156A4048	5892370	26.2375 Senza TC e Collettore Asp. (A.46754320)	26.6794	26.026045 7745837 Originale	40004240 Cammes Guarnizione Coperchio Valvola 7688450
MULTIPLA 1600 cc 16V BIPOWER	4	80,50 86,40		FD5970	CD5970 DX030		AD5970 BX030	In ferro In glingerite
NUOVA PUNTO 1400 cc. 16V CF4	4		843A1000 192B2000		26.9160		71728839 Originale	46434591 Cammes 46539824 Post. Alb. Mot.

FIAT DIESEL								
MACCHINA	N° CIL.	D. Ø	N° MOTORE	SR. MOTORE	SR. SMERIGLIO	SR. INFERIORE	G.T.C.	PARAOI
1700 cc. D / TD 1900 cc. D / TD	4	82,6	146B2000 149B4000 149B5000 160A6000 160A7000 160B6000 160D1000 176A3000 176A5000 176B3000 176B7000		DV680	EV684	Metalliche 46451594 (1 fori) Metalliche 46451595 (2 fori) Metalliche 46451596 (3 fori)	40004930 Cammes
DUCATO JTD 2200 cc. 16V PUMA	4	86	4HU	26.4HU Senza GTC	26.SS4HU Senza TC		26.TC24HU <- 2 Tacche 26.TC34HU <- 3 Tacche	16.4HU gommino porta iniettori

FIAT DIESEL

MACCHINA	N° CIL.	D. Ø	N° MOTORE	SR. MOTORE	SR. SMERIGLIO	SR. INFERIORE	G.T.C.	PARAOLI
DUCATO JTD 2300 cc. 16V	4		F1AE048C				500387067 (1 tacca SP 1,1)	
DUCATO JTD 2800 cc.				71728339 Originale				
PANDA DIESEL FIORINO UNO DIESEL 1300 cc.	4	76,1	156A5000	26.13591	26.13601	26.60683		

SERIE UNIFICATE FIAT

GUARNIZIONE TESTA GLINGERITE

FIRE 1000 / 1100 / 1200 8V

SR. SMERIGLIO COMPLETA DI GUARNIZIONE TESTA

26.3661/1E	Versione collettore alluminio SPI e MPI (N.B: La serie smeriglio va bene anche per i fire 1000 / 1100 cc. In quanto la GTC ha il foro cilindri + grande di 0,8 MM)
26.6868/1E	Versione collettore plastica (N.B: La serie smeriglio va bene anche per i fire 1100 cc. In quanto la GTC ha il foro cilindri + grande di 0,8 MM)



GUARNIZIONE TESTA

26.027185E	GUARNIZIONE TESTA
26.4102M	GUARNIZIONE TESTA MAGGIORATA (SPESSORE 2 MM) (N.B: La GTC va bene anche per i fire 1100 cc. In quanto ha il foro cilindri + grande di 0,8 MM)

GUARNIZIONE TESTA IN FERRO

FIRE 1200 / 1400 cc. 8 V

SR. SMERIGLIO COMPLETA DI GUARNIZIONE TESTA

26.6244:	TUTTI I MODELLI CON IL COLLETTORE DI ASPIRAZIONE	
26.5118:	TUTTI I MODELLI CON IL COLLETTORE DI ASPIRAZIONE	
26.1374:	TUTTI I MODELLI CON IL COLLETTORE DI ASPIRAZIONE	

Individuato il tipo di collettore di aspirazione, si identifica la serie smeriglio idonea.

GUARNIZIONE TESTA

A.5518371	GUARNIZIONE TESTA
A.5518371EM	GUARNIZIONE TESTA MAGGIORATA

SERIE UNIFICATE FIAT

VERSIONE 16V

FIRE 1200 / 1400 cc. 16 V

SR. SMERIGLIO SENZA GUARNIZIONE TESTA

26.9160

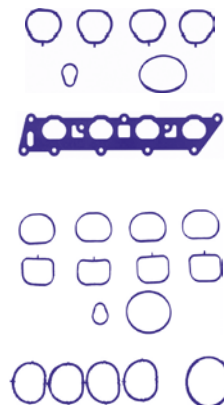

GUARNIZIONE TESTA

BY380	GUARNIZIONE TESTA IN FIBRA
26.4596/200	GUARNIZIONE TESTA IN FIBRE MAGGIORATA (SPESSORE 2 MM)
AD5830	GUARNIZIONE TESTA IN FERRO 1° SERIE
AG7310	GUARNIZIONE TESTA IN FERRO 2° SERIE
AH6510	GUARNIZIONE TESTA IN FERRO ULTIMA SERIE

SERIE COMPLEMENTARI

26.6794	TUTTI I MODELLI FIRE 1000 / 1100 cc. PARAOLIO POSTERIORE PICCOLO (PARAOLIO ANTERIORE : 23 X 35 X 7 A.40004200 / PARAOLIO POSTERIORE : 70 X 88 X 8 A.40004190)
26.6793	TUTTI I MODELLI FIRE 1200 cc. PARAOLIO POSTERIORE GROSSO (PARAOLIO ANTERIORE : 23 X 35 X 7 A.40004200 / PARAOLIO POSTERIORE : 74 X 88 X 8 A.7724665)
EE5180	TUTTI I MODELLI FIRE 1200 / 1400 cc. PARAOLIO ANTERIORE GROSSO (PARAOLIO ANTERIORE : 27 X 37 X 7 A.46404094 / PARAOLIO POSTERIORE : 74 X 88 X 8 A.7724665)

ARTICOLI COMPLEMENTARI

A.46754320	GUARNIZIONE COLLETTORE ASPIRAZIONE - SPI
A.46757318	GUARNIZIONE COLLETTORE ASPIRAZIONE - MPI
A.71716684	GUARNIZIONE COLLETTORE ASPIRAZIONE - CF3 (Collettore in plastica)
A.77363787	GUARNIZIONE COLLETTORE ASPIRAZIONE - CF4 (Collettore in plastica)
A.77365050	GUARNIZIONE COLLETTORE ASPIRAZIONE - VERSIONE METANO
A.71732345	GUARNIZIONE COLLETTORE ASPIRAZIONE - VERSIONE METANO
A.7688450	GUARNIZIONE COPERCHIO VALVOLA
A.46759989	GUARNIZIONE COPERCHIO VALVOLA "ORECCHIE"
A.46748519	GUARNIZIONE COPERCHIO VALVOLA - con 6 fori fissaggio
A.71740677	OR GUARNIZIONE COPERCHIO VALVOLA
A.71740678	GUARNIZIONE COPERCHIO VALVOLA

SERIE UNIFICATE FIAT

75 - 90 -95 CV

FIAT 1300 MJTD 16V

SR. SMERIGLIO SENZA GUARNIZIONE TESTA

26.9499/1		
26.9499/2 SERIE MOTORE COMPLETA Senza GTC		

GUARNIZIONE TESTA

A.55198843	GUARNIZIONI TESTA CILINDRO	0 FORI
AD5810	GUARNIZIONI TESTA CILINDRO	1 FORI
AD5820	GUARNIZIONI TESTA CILINDRO	2 FORI

SERIE COMPLEMENTARE

ED5810	GUARNIZIONE COPERCHIO VALVOLA
--------	-------------------------------

ARTICOLI COMPLEMENTARI

A.73500063	GUARNIZIONE COPERCHIO VALVOLA
A.55186663	GUARNIZIONE COPERCHIO DISTRIBUZIONE
A.55186757	PARAOLIO CARTER DISTRIBUZIONE
16.19264	PARAOLIO POMPA OLIO (71370352)
16.19263	PARAOLIO INIETTORI
26.4285	KIT GUARNIZIONE COPERCHIO DISTRIBUZIONE + PARAOLI

FIAT 16 / SUZUKI 1300 cc 16 V

SR. SMERIGLIO CON GUARNIZIONE TESTA

26.FIAT16	
-----------	--

IVECO - OM DIESEL

MACCHINA	N° CIL.	D. Ø	N° MOTORE	SR. MOTORE	SR. SMERIGLIO	SR. INFERIORE	G.T.C.	VARIE
SOFIM CARRELLO 3 CILINDRI	3	93	8131.61	26.35575 Con TC 26.01828 Senza TC	26.25789 Con TC 26.02772 Senza TC	26.60718	26.10782	
DAILY D - DUCATO 2500 cc.	4	93	8140.61 8140.07	7300359	26.41005	26.81005		
DAILY TD - DUCATO 2500 cc.	4	93	8140.21 8140.27	5890738	26.05797	26.81006		
DAILY D - DUCATO 2800 cc.	4	94,4	8140.63		71713987		99432353 sp 1,3	
40 NC / 50 NC	4	95 100	8040.01 8040.02 8040.04 8040.05 8040.25	26.00184 Senza TC			26.10101 Diam 95 26.39303 Diam 100 1907835 Diam 103/104	

LANCIA BENZINA

MACCHINA	N° CIL.	D. Ø	N° MOTORE	SR. MOTORE	SR. SMERIGLIO	SR. INFERIORE	G.T.C.	VARIE
A112 58 / 70 HP ABARTH	4	67,2		26.A112	26.SSA112			
DELTA 8V 2000 cc. TURBO	4	84	831C5000	A.5891889			A.7604264	
FULVIA 1300 cc.	4			26.FULVIA13	26.SSFULVIA13		26.GTCFULVIA13	

MASERATI BENZINA

MACCHINA	N° CIL.	D. Ø	N° MOTORE	SR. MOTORE	SR. SMERIGLIO	SR. INFERIORE	G.T.C.	VARIE
2000 BITURBO	6						26.TCBITURBO	

MINI

MACCHINA	N° CIL.	D. Ø	N° MOTORE	SR. MOTORE	SR. SMERIGLIO	SR. INFERIORE	G.T.C.	VARIE
1400/1600 cc 16V	4		N12B14A N12B16A		26.SSN12B14-16A	26.CN12B16A		
1600 cc 16V	4		N14B16A-C		26.SSNB16A-C	26.CN12B16A		
1600 cc 16V	4		W11B16A		26.SSW11	26.CW11		Bulloni TC 05W11

MITSUBISHI DIESEL

MACCHINA	N° CIL.	D. Ø	N° MOTORE	SR. MOTORE	SR. SMERIGLIO	SR. INFERIORE	G.T.C.	VARIE
PAJERO 2500 TD 4D56 / 4D56T	4			26.SMPAJERO	26.PAJERO 26.PAJERO 1			In Glingerite In Ferro

SERIE UNIFICATE OPEL

MOTORI A 3 CILINDRI

AGILA / CORSA 1000 cc. 12V

SR. SMERIGLIO SENZA GUARNIZIONE TESTA

26.Z10XEP

Z10XE - Z10XEP

GUARNIZIONE TESTA

AB5140

GUARNIZIONE TESTA CILINDRI

X10XE - Z10XE

AE5950

GUARNIZIONE TESTA CILINDRI

Z10XEP

SERIE COMPLEMENTARE

EB5140

SERIE COMPLEMENTARE

ARTICOLI COMPLEMENTARI

JM5121

GUARNIZIONE COPERCHIO VALVOLA

JR5030

GUARNIZIONE CARTER DISTRIBUZIONE

16.638199

PARAOLIO CARTER DISTRIBUZIONE

JH5037

GUARNIZIONE COPPA OLIO

SERIE UNIFICATE OPEL

MOTORI A 4 CILINDRI

AGILA / CORSA / ASTRA / COMBO / MERIVA / TIGRA 1200 / 1400 cc. 16V

SR. SMERIGLIO SENZA GUARNIZIONE TESTA

26.1606247

GUARNIZIONE TESTA

AB5240	GUARNIZIONE TESTA CILINDRO	X12XE - Z12XE
AH5030	GUARNIZIONE TESTA CILINDRI	Z12XEP - Z14XEP - Z14XEL
AH5030M	GUARNIZIONE TESTA CILINDRI MAGGIORATA	Z12XEP - Z14XEP - Z14XEL

SERIE COMPLEMENTARE

EB5240

SERIE COMPLEMENTARE

ARTICOLI COMPLEMENTARI

JM5048	GUARNIZIONE COPERCHIO VALVOLA
JR5030	GUARNIZIONE CARTER DISTRIBUZIONE
JR5030/1	GUARNIZIONE CARTER DISTRIBUZIONE 1200 16V A12XEP PARAOILIO CARTER DISTRIBUZIONE
16.638199	
JH5036	GUARNIZIONE COPPA OLIO

SERIE A14 - B14

AGILA / CORSA / MERIVA 1400 cc. 16V

TUTTI I MODELLI CON MOTORE A14EL / A14NET / B14NEL / B14NET / A14XEL / A14XER / A14EFL

SR. SMERIGLIO

26.2606247

SERIE SMERIGLIO CON GTC

PEUGEOT BENZINA								
MACCHINA	N° CIL.	D. Ø	N° MOTORE	SR. MOTORE	SR. SMERIGLIO	SR. INFERIORE	G.T.C.	VARIE
207 1400 16V	4		KFV		26.KFV			

SERIE UNIFICATE PEUGEOT

1000 / 1100 cc.

8 VALVOLE

SR. SMERIGLIO CON GUARNIZIONE TESTA

26.26100U	1000 cc CDY , CDZ 1100 cc HFX , HFZ , TU1M , HDY , HDZ
-----------	---

Nota informativa:
IN ORIGINALE IL MODELLO TONDO E' STATO SOSTITUITO CON IL MODELLO SAGOMATO

1300 / 1400 cc.

SR. SMERIGLIO CON GUARNIZIONE TESTA

26.KFW	1300 cc: TU2J2 , TU24 , 1400 cc : TU3 , TU3A , TU3CP , TU3M , TU3MC , TU3J , TU3JP , TU32 , K1D , KAY , KDY , KDZ , KDX , K2B , KFV , KFW , KFX
--------	--

Nota informativa:
SIA CON COLLETTORE SCARICO IN FERRO NORMALE O CON COLLETTORE IN FERRO PER RICICLO GAS SCARICO.

PIAGGIO								
MACCHINA	N° CIL.	D. Ø	N° MOTORE	SR. MOTORE	SR. SMERIGLIO	SR. INFERIORE	G.T.C.	VARIE
MULTITECH	4		DA471QLR	26.MULTITECH	26.SSMULTITECH			16.35476 16.79998

RENAULT BENZINA								
MACCHINA	N° CIL.	D. Ø	N° MOTORE	SR. MOTORE	SR. SMERIGLIO	SR. INFERIORE	G.T.C.	VARIE
CLIO EXPRESS KANGOO MEGANE 1200 / 1400 cc.	4	75,8	E5F E7F		26.26446/1 Con TC		26.6446	
CLIO MEGANE 1400 cc. ANNO 2000 ->	4	75,8	E7J 634		26.MEGANE148V		26.6446	
CLIO ESPACE KANGOO MEGANE 1600 cc.	4	79,5	K7M K7J		26.MEGANE168V2		26.TCMMEGANE168V	
MEGANE 16V 1400 / 1600 cc.	4		K4M		26.MEGANE1616V			

RENAULT DIESEL								
MACCHINA	N° CIL.	D. Ø	N° MOTORE	SR. MOTORE	SR. SMERIGLIO	SR. INFERIORE	G.T.C.	VARIE
CLIO TDI ESPACE TDI KONGOO TDI LAGUNA TDI MEGANE TDI 1900 cc. ANNO 2000 ->	4	80	F9Q		26.MEGANE19TDI Senza TC	EC5060	26.TCM1MEGAN19 GTC IN FERRO	
CLIO TDI ESPACE TDI KONGOO TDI LAGUNA TDI MEGANE TDI 1500 cc.	4	76	K9K		26.CLIO15CDI	EE5200		
CLIO TDI ESPACE TDI KONGOO TDI LAGUNA TDI MEGANE TDI 1500 cc. ULTIMA VERSIONE	4	76	K9K		26.CLIO15CDI/2	EE5200		

SERIE UNIFICATE RENAULT

D7F

CLIO / TWINGO 1100 cc. 8 Valvole

SR. SMERIGLIO CON GUARNIZIONE TESTA

26.28934/2

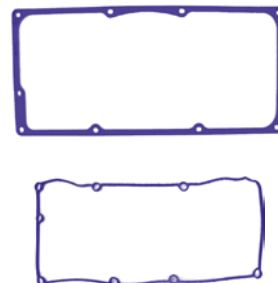

D4F

CLIO / MEGANE / KAMNGOO / TWINGO 1200 cc. 16 Valvole

SR. SMERIGLIO CON GUARNIZIONE TESTA

CD5980/81

Note informative:

LA SERIE SMERIGLIO CONTIENE PARAOLI GAMBO VALVOLE MODELLO CON PIATTELLO E SENZA, INOLTRE COMPRENDE TUTTI E DUE I TIPI DI COPERCHIO VALVOLA

SCANIA

MACCHINA	N° CIL.	D. Ø	N° MOTORE	SR. MOTORE	SR. SMERIGLIO	SR. INFERIORE	G.T.C.	VARIE
INDUSTRIALE	6		DSC12	26.SMDSC12	26.DSC12			Gommini Canna 16.DSC12

SMART BENZINA

MACCHINA	N° CIL.	D. Ø	N° MOTORE	SR. MOTORE	SR. SMERIGLIO	SR. INFERIORE	G.T.C.	VARIE
SMART TB 600 cc.	3	63,5			26.6701	26.CSMART	3086V003	Ant 16.A6701 Post 16.P6701 Coll Scar.3159V005 Guarnizione Coppa Olio 26.COPPASMART Guarnizione Coperchio Valvola 26.6710
SMART TB 700 cc.	3	65,5			26.6702	26.CSMART	12471V001	Ant 16.A6701 Post 16.P6701 Coll.Scar.12882V001 Guarnizione Coppa Olio 26.COPPASMART Guarnizione Coperchio Valvola 26.6710
SMART TB 1000 cc.	3				26.SMART1000	26.CSMART1000		

SMART DIESEL

MACCHINA	N° CIL.	D. Ø	N° MOTORE	SR. MOTORE	SR. SMERIGLIO	SR. INFERIORE	G.T.C.	VARIE
SMART TD 800 cc.	3	64,5		26.SMARTD	26.6703		26.GTCSMARTD	Ant 16.A6701 Post 16.P6701 Coll Scar. 4613V002

VOLKSWAGEN BENZINA

MACCHINA	N° CIL.	D. Ø	N° MOTORE	SR. MOTORE	SR. SMERIGLIO	SR. INFERIORE	G.T.C.	VARIE
MAGGIOLINO 1200 - 1300 - 1600 RAFFR. ARIA	4	77		26.MAGGIOLINO				81-15287-30 70 X 90 X 10

VOLKSWAGEN DIESEL

MACCHINA	N° CIL.	D. Ø	N° MOTORE	SR. MOTORE	SR. SMERIGLIO	SR. INFERIORE	G.T.C.	VARIE
GOLF D / TD PASSAT D / TD POLO D / TD 1600 cc.	4	76,5			26.180609	26.22906	26.GTC1 (1 fori) 26.GTC2 (2 fori) 26.GTC3 (3 fori) Per Punterie Mecc.	A.037115220B Coppa olio con lamiera
GOLF D / TD PASSAT D / TD TRANSPORTER D 1900 cc.	4	79,5	1Y / AAZ AEF		26.PASSAT	26.22906	26.914852 (2 fori) 26.914879 (3 fori)	A.037115220B Coppa olio con lamiera
GOLF TDI PASSAT TDI POLO TDI SHARAN TDI 1900 cc.	4	79,5	AFF / 1Z AHH / ALE AVG / AHU AFN		26.GOLFTDI	26.22906	26.917648 (1 fori) 26.917659 (2 fori) 26.917664 (3 fori)	A.037115220B Coppa olio con lamiera
NEW BEETLE GOLF TDI POLO TDI 1900 cc.	4		AGR / AFH ALH / AGP AQM / AHF		26.A3TDI	26.22906	26.165020 (1 fori) 26.165010 (2 fori) 26.164990 (3 fori)	A.037115220B Coppa olio con lamiera
NEW BEETLE GOLF TDI PASSAT TDI POLO TDI 1900 cc.			AJM / ARL AUY / ATD ASZ / AXR		26.AJM		26.234990 (1 fori) 26.235010 (2 fori) 26.235020 (3 fori)	
LT 28 / 35 / 45 D 2400 cc.	6	76,5	DW / CP 1S / 1G		26.23021	26.24893		

VOLVO

MACCHINA	N° CIL.	D. Ø	N° MOTORE	SR. MOTORE	SR. SMERIGLIO	SR. INFERIORE	G.T.C.	VARIE
740 / 760 / 940 TD 2400 cc.	6	76,5			26.23021	26.24893		

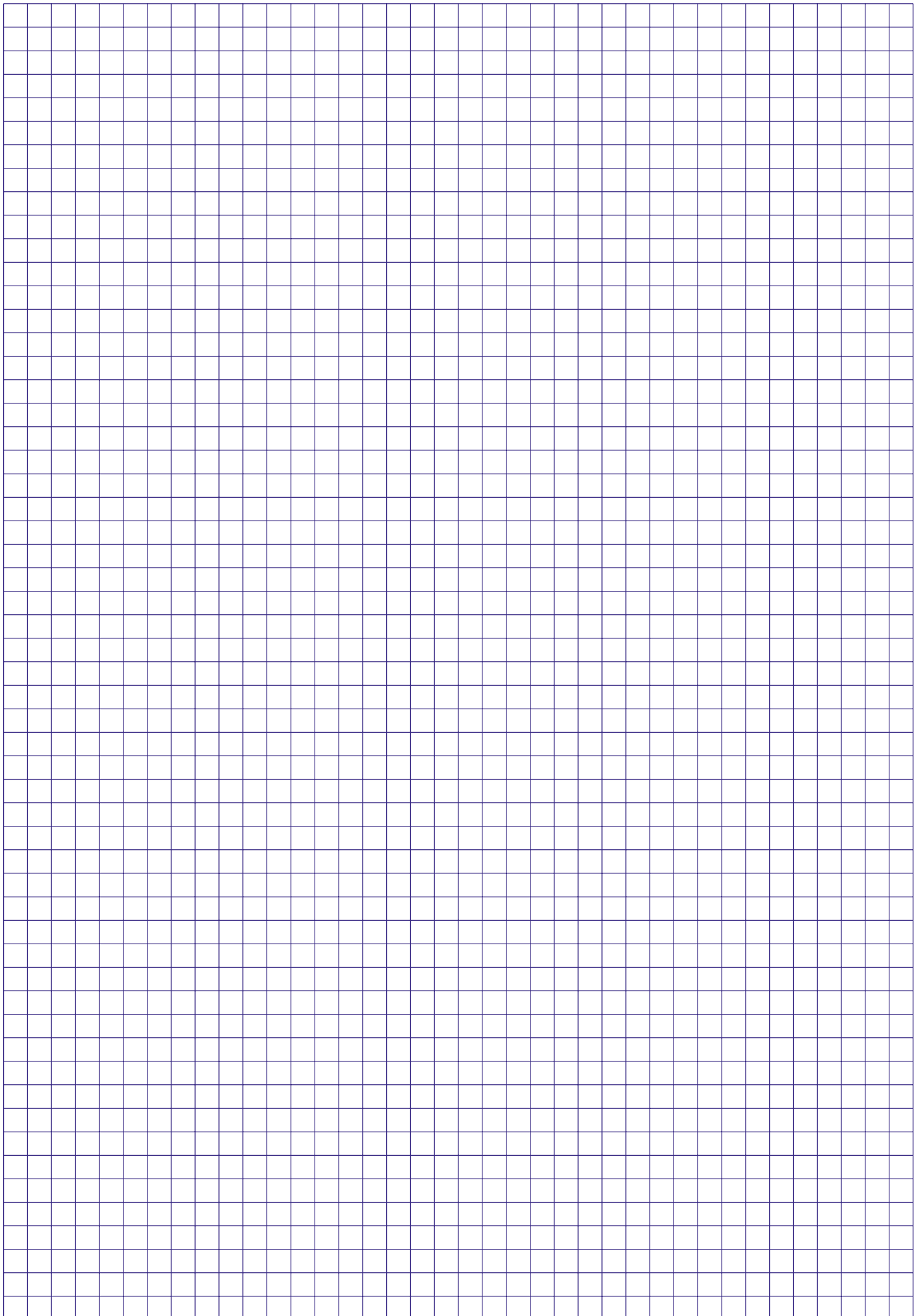

INGRANAGGI ASSE A CAMMES E ALBERI MOTORE

FIAT Benzina

MODELLO	N° MOTORE	DESCRIZIONE	Q.ta	CODICE	NOTE
PALIO - SIENA DOBLO - MAREA STILO - BRAVO / A 1600 cc. 16V BENZINA PIPOWER BLUPOWEW	18285098	Albero Cammes Asp.	1	46400050	
	178C7098			46460602	
	178B3000			46460603	
	186A3000	Albero Cammes Sca	1	46400051	
	18286000			46460604	
	182A4000				
	182A6000	Albero Motore	1	46400041	
	178A8011				
	178D2011				
185A3000					
PANDA 750 cc. - 1000 cc. FIRE	156A4000	Albero Cammes	1	7613177 (EX 5994230)	
	156A4048	Albero Motore	1	7766580	
	156A2048				
156A2000	Albero Cammes	1	7613177 (EX 5994230)		
156A2246			7613959 (EX 7554488)		
PANDA 1000 cc. FIRE	156A2146	Albero Motore	1	7627758	20 Denti
		Albero Cammes	1	7613959 (EX 7554488)	
PANDA 1000 cc. FIRE	156A2246	Albero Motore	1	7766580	
		Albero Cammes	1	7742319	Passo Cinghia 9,25
PANDA 1000 cc. FIRE	141C2000	Albero Motore	1	7766580	20 Denti Foro Interno 11,50
		Albero Cammes	1	7613959 (EX 7554488)	
PANDA FIRE 1100 cc.	156C046 156A30000	Albero Motore	1	7766580 46526261	20 Denti Foro Interno 11,50
		Albero Cammes	1	7742319 46552935	Passo Cinghia 9,25 Passao Cinghia 8,00
PANDA 1100 cc. FIRE	176B2000	Albero Motore	1	7766580 46526261	20 Denti Foro Interno 11,50
		Albero Cammes	1	46772783	
PANDA 1100 cc. FIRE CF3	187A1000	Albero Motore	1	46526261 55203783	Foro Interno 11,50 23 Denti
		Albero Cammes	1	46770032	
PANDA 1200 cc. FIRE NUOVA PUNTO 1-2 MPI CF3 20037	188A4000	Albero Motore		55203783	23 Denti
		Albero Cammes	1	7742319	Passo Cinghia 9,25
PUNTO 1100 cc. FIRE	176A6000 176B2000	Albero Motore	1	7766580	20 Denti
		Albero Cammes	1	7742320	
PUNTO 1200 cc. SPI FIRE	176A7000 176B1000	Albero Motore	1	7766580	20 Denti
		Albero Cammes	1	7768288	
PUNTO 1200 cc. MPI FIRE	176A8000 176B4000	Albero Motore	1	7766580	20 Denti
		Albero Cammes	1	7665609	
PUNTO 1600 cc.	176A9000	Albero Motore	1	7580228	
		Albero Cammes	1	46770032	
NUOVA PUNTO 1200 cc. MPI FIRE CF3 > 2003	188A4000	Albero Motore	1	46776998 55181244	23 Denti / Foro Interno 12,5
		Albero Cammes	1		

FIAT Diesel					
MODELLO	N° MOTORE	DESCRIZIONE	Q.ta	CODICE	NOTE
BRAVO / A 1900 cc. DS	160A7000	Albero Cammes	1	7597104 46439848	
		Albero Motore	1	7605192	
DOBLO - STRADA 1900 D	223A6000	Albero Cammes	1	A.46529249	
		Albero Motore	1	A.46436278	
		Pompa iniezione	1	A.46538382	
DOBLO - IDEA BRAVO - STILO MULTIPLA 1900 cc. JTD	186A8000 188B2000 182B9000 182B4000 182A6000 182B9000 192A1000 192A8000 223A7000	Albero Cammes	1	46471842	
		Albero Motore	1	46436278	
DUCATO 1900 cc. DS	149A1000	Albero Cammes	1	5932812	
		Albero Motore	1	5984580	
		Pompa Iniezione	1	5984579	
DUCATO 1900 cc. DS	149B1000 280A1000	Albero Cammes	1	7597152	
		Albero Motore	1	7597151	
DUCATO 94 1900 cc. DS	230A2000 230A3000	Albero Cammes	1	7597152 46439840	
		Albero Motore	1	7597151	
FIORINO 1700 cc. DS	146B2000	Albero Cammes	1	71719031	
		Albero Motore	1	7589495	
FIORINO 1700 cc. DS	149B3000 149B4046	Albero Cammes	1	7575821	
		Albero Motore	1	7589495	
FIORINO - PALIO STRADA - PUNTO SIENA 1700 cc. TDS - DS	176A3000 176A5000 176B7000 176B3000 146D7000 176B3000 178C9066	Albero Cammes	1	7646387 46431643	
		Albero Motore	1	7589495	
MAREA 1900 cc. TD	182A8000 182A7000	Albero Cammes	1	46431353	
		Albero Motore	1	46436278	
		Albero Motore	1	7679125	
MAREA 2400 cc. TD	185A2000	Albero Cammes	1	46457745 46461914	
		Albero Motore	1	7679125	
MAREA 2400 cc. JTD	185A6000	Albero Cammes	1	46471842	

FIAT Diesel

MODELLO	N° MOTORE	DESCRIZIONE	Q.ta	CODICE	NOTE
PALIO - NUOVA PUNTO - STILO 1900 cc. JTD	192A3000 188A2000 187A7000	Albero Cammes	1	46739877	
		Albero Motore	1	46436278	
PUNTO 1700 cc. TDS	176B7000	Albero Cammes	1	46431643	
		Albero Motore	1	7589495	
NUOVA PUNTO 1900 D	188A3000	Albero Cammes	1	A.46529249	
		Albero Motore	1	A.46436278	
		Pompa iniezione	1	A.46538382	
REGATA 1900 cc. DS ANCHE MONTATO SU MULETTO	149A1000	Albero Cammes	1	5932812	
		Albero Motore	1	5984580	
		Pompa iniezione	1	5984579	
STILO 1900 cc. JTD 16V	192A5000 192B1000 937A4000	Albero Cammes	1	73500735	
		Albero Motore	1	46436278	
TALENTO 1900 cc. DS	149B1000	Albero Cammes	1	7597159	
		Albero Motore	1	7597152	

IVECO

MODELLO	N° MOTORE	DESCRIZIONE	Q.ta	CODICE	NOTE
DAILY 2500 cc. D / TD / TDI		Albero Cammes	1	98415206	
		Albero Motore (Vedere qualità per identificare)		4707366	1° Serie Vecchio Tipo
				98419310	+ Alto di Spessore
				98415920	
		Pompa Iniezione		98415210	
Puleggia Alternatore	1	98439690			

LANCIA

MODELLO	N° MOTORE	DESCRIZIONE	Q.ta	CODICE	NOTE
K 2400 cc. TD	838A3000 838A7000	Albero Cammes	1	7686981 46457745 46461914	
		Albero Motore	1	7679125	
K 2400 cc. JTD	838A8000	Albero Cammes	1	46431353	
		Albero Motore	1	46436278	





SMART BENZINA

MODELLO	N° CILINDRI	DESCRIZIONE	Q.ta	CODICE	NOTE
SMART FOURTWO 600 cc. 700 cc.	3	Albero Motore	1	17.6709	
		Albero Cammes	1	17.6708	

SMART DIESEL

MODELLO	N° CILINDRI	DESCRIZIONE	Q.ta	CODICE	NOTE
SMART FOUR TWO 800 cc.	3	Albero Motore	1	17.6709	
		Albero Cammes	1	17.6708	

VOLKSWAGEN

MODELLO	N° CILINDRI	DESCRIZIONE	Q.ta	CODICE	NOTE
POLO 1400 D	3	Albero Cammes	1	15.7014	
POLO 1400 TDI	3	Albero Motore	1	15.7020	
POLO / GOLF 1500 D	4	Albero Cammes	1	36.7001	
POLO 1600 D / TD LUPO 1700 D PASSAT 1600 TD GOLF 1600 D / TD	4	Albero Cammes	1	36.7001	
		Albero Motore	1	36.7002	
		Albero Motore	1	36.7003	
POLO 1900 D GOLF 1900 D / TD PASSAT 1900 TD GOLF 1600 D / TD	4	Albero Cammes	1	36.7001	
		Albero Motore	1	36.7003	
		Albero Motore	1	36.7004	
POLO 1900 TDI GOLF 1900 TDI PASSAT 1900 TDI BEETLE 1900 TDI	4	Albero Cammes	1	36.7005	
TUTTI I 2000 TDI 8V / 16V CON MODULO CONTRALBERI VERSIONE CATENA	4	IL KIT DISTRIBUZIONE CATENA E' COMPOSTO DA: PULEGGA SMORZATRICE ALBERO MOTORE INGRANAGGIO MODULO CONTRALBERI TENDICATENA CATENA PERNO TRASCINATORE	1	10.7001	
TUTTI I 2000 TDI 8V / 16V CON MODULO CONTRALBERI VERSIONE INGRANAGGI	4	IL KIT DISTRIBUZIONE INGRANAGGI E' COMPOSTO DA:	1	10.70011	
		INGRANAGGIO ALBERO MOTORE	1	15.7014	
		INGRANAGGIO MODULO DI RINVIO INTERMEDIO FISSATO CON 1 BULLONE	1	15.7015	
		INGRANAGGIO CONTRALBERO FISSATO CON 4 BULLONI	1	15.7016	
TRASPORTER 2500 cc. D / TDI LT 2500 cc. D	5 / 6	Albero Motore	1	36.7006	

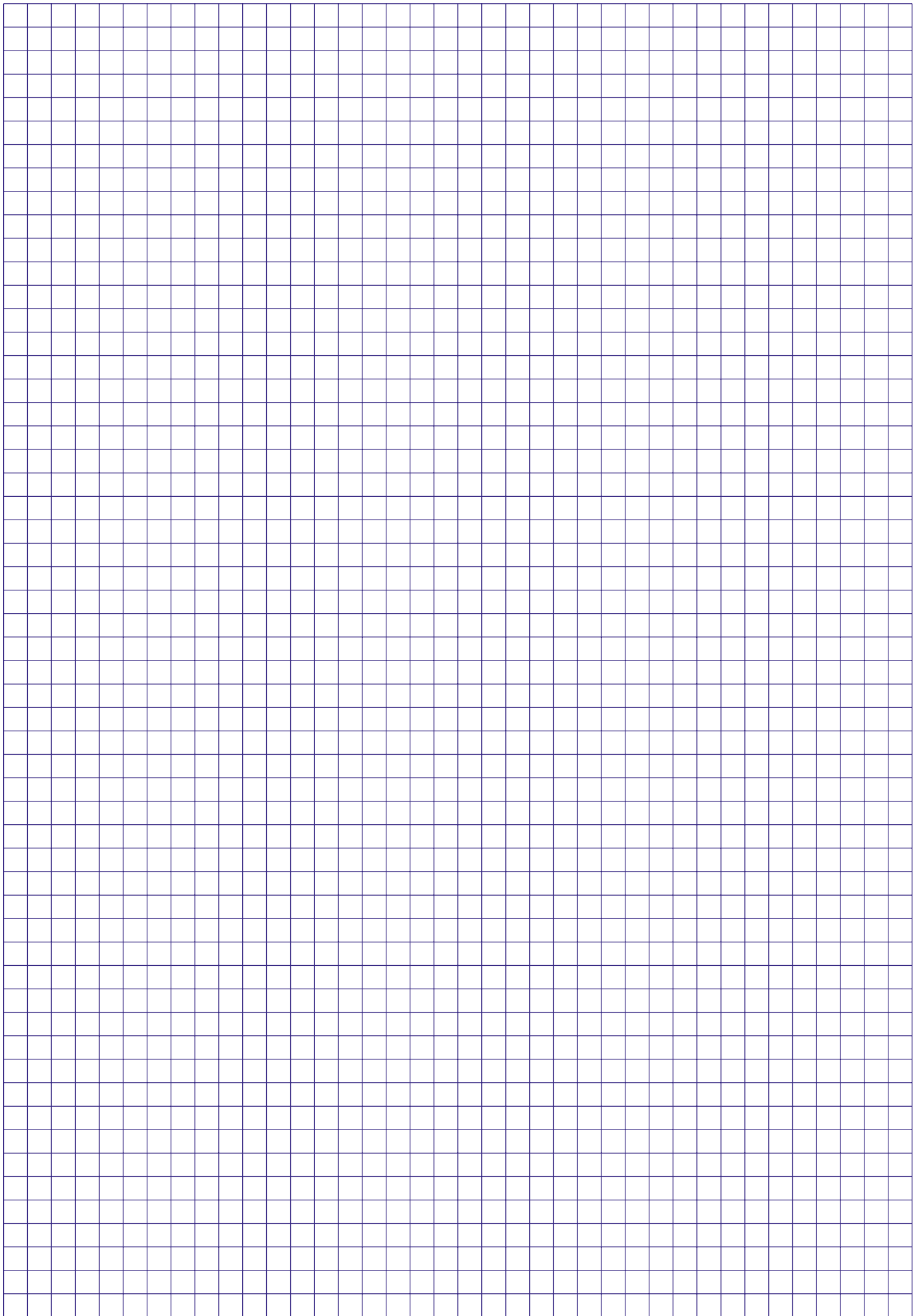

INGRANAGGI E ALBERINI COMANDO POMPA OLIO

FIAT

MODELLO	N° CILINDRI	DESCRIZIONE	Q.ta	CODICE	NOTE	DISEGNO
600 D	4	Comando pompa olio	1	36.1801		
127 / UNO 45 500 900 cc.	4	Comando pompa olio	1	A.4224444		
127 BZ FIORINO 1050 cc.	4	Comando pompa olio	1	A.7590227		
127 / UNO PANDA DIESEL	4	Comando pompa olio	1	A.7590228		
128 – UNO 60 REGATA X1/9	4	Comando pompa olio	1	A.4310029		
1100	4	Comando pompa olio	1	36.1802		
1200 1600	4	Comando pompa olio	1	36.1804		
1300 1500	4	Comando pompa olio	1	36.1803		

LANCIA

MODELLO	N° CILINDRI	DESCRIZIONE	Q.ta	CODICE	NOTE	DISEGNO
A 112 ABARTH	4	Comando pompa olio	1	36.1805		

SMART

MODELLO	N° CILINDRI	DESCRIZIONE	Q.ta	CODICE	NOTE	DISEGNO
FOUR TWO 600 cc. BENZINA 700 cc. BENZINA 800 cc. DIESEL	3	Ingranaggio comando pompa olio	1	15.6707		
FOUR TWO 600 cc. BENZINA 700 cc. BENZINA 800 cc. DIESEL	3	Ingranaggio pompa olio montato su albero motore	1	15.6708		

KIT DISTRIBUZIONE e KIT DISTRIBUZIONE POMPA OLIO A CATENA

ALFA ROMEO

MACCHINA	N° CILINDRI	D. Ø	N° MOTORE	DESCRIZIONE	PZ	CODICE	NOTE
GIULIA / GIULIETTA 1300 cc.	4			CATENA DISTRIBUZIONE	1	17.7708	106 Maglie 48 Maglie
				CATENA POMPA OLIO	1	17.7705	
GIULIA / GIULIETTA 1600 cc.	4			CATENA DISTRIBUZIONE	1	17.7707	110 Maglie 48 Maglie
				CATENA POMPA OLIO	1	17.7705	
GIUGLIETTA DUETTO ALFA 75 / 90 155 8V 1800 cc. / 2000 cc.	4			KIT DISTRIBUZIONE COMPLETO	1	10.7701	112 Maglie 48 Maglie
				CATENA DISTRIBUZIONE	1	17.7704	
				CATENA POMPA OLIO	1	17.7705	
				INGRANAGGIO CAMMES	1	31.7702	
				INGRANAGGIO ALBERO MOT. RONDELLA	1	31.7703	
					1	17.7706	

AUDI

MACCHINA	N° CILINDRI	D. Ø	N° MOTORE	DESCRIZIONE	PZ	CODICE	NOTE
A4 / A6 / A8 / Q5 / Q7 3000 TDI V6	6		ASB BKN BMK BNG BUG BUN	KIT DISTRIBUZIONE COMPLETO		10.7005	

AUSTIN

MACCHINA	N° CILINDRI	D. Ø	N° MOTORE	DESCRIZIONE	PZ	CODICE	NOTE
1600 cc	4			KIT DISTRIBUZIONE CATENA SINGOLA	1	10.0401	
				KIT DISTRIBUZIONE CATENA DOPPIA	1	10.0402	

BMW

MACCHINA	N° CILINDRI	D. Ø	N° MOTORE	DESCRIZIONE	PZ	CODICE	NOTE
118 / 320 / 520 / X3 177 KV 2000 TDI 16V		4	N47D204A N47D204C	KIT DISTRIBUZIONE		10.0705 10.0701 10.0703 10.0704	Completo Superiore Inferiore Catena Pompa Olio
330 / 530 / X3 / X3 3000 TDI 24V		6	306D3 306D5	KIT DISTRIBUZIONE COMPLETO		10.0702	

CITROEN

MACCHINA	N° CILINDRI	D. Ø	N° MOTORE	DESCRIZIONE	PZ	CODICE	NOTE
C1 1000 cc	4		1KR-FE	KIT DISTRIBUZIONE COMPLETO (Catena + 2 Ingranaggi + 2 Pattini + 1 Tenditore)	1	10.6505	Catena 124 Maglie
JUMPER 2000 HDI	4	86		CATENA POMPA OLIO	1	15.1033.06	
JUMPER 2200 TDI 16V	4	86	4HU 4HV	KIT DISTRIBUZIONE COMPLETO (Catene + 3 Pattini + 1 Tenditore + Ingranaggi)	1	10.2003	

FIAT

MACCHINA	N° CILINDRI	D. Ø	N° MOTORE	DESCRIZIONE	PZ	CODICE	NOTE
500 C TOPOLINO	4			KIT DISTRIBUZIONE	1	10.500C	22 Maglie Doppie
500 D 7 F 7 L 500 cc. 500 GIARDINIERA	2			KIT DISTRIBUZIONE	1	10.0180	
600 D / E	4			KIT DISTRIBUZIONE	1	10.0184	Catena 44 Maglie

FIAT							
MACCHINA	N° CILINDRI	D. Ø	N° MOTORE	DESCRIZIONE	PZ	CODICE	NOTE
126 PERSONAL 600 cc.	2			KIT DISTRIBUZIONE	1	10.0180	
126 BIS 650 cc.	2			KIT DISTRIBUZIONE	1	10.1035	
PANDA 30 652 cc.	2			KIT DISTRIBUZIONE	1	10.0182	
NUOVA 500 700 cc.	2			KIT DISTRIBUZIONE	1	10.1035	
850 TUTTI I TIPI	4			KIT DISTRIBUZIONE	1	10.0186	Catena 44 Maglie
127 NUOVA 500 PANDA SEICENTO UNO 45 903 cc.	4			KIT DISTRIBUZIONE STAFFA PATTINO	1 1 1	10.0196 A.7711828 A.7661126	
238				KIT DISTRIBUZIONE	1	10.1084	Catena 44 Maglie
1100 TUTTI I TIPI	4			KIT DISTRIBUZIONE	1	10.0188	Catena 44 Maglie
1100 B	4			KIT DISTRIBUZIONE	1	10.0188B	
Fiat 1500	4			CATENA DISTRIBUZIONE	1	15.FIAT1500	
GRANDE PUNTO NUOVA PANDA IDEA 1300 MJTD 16V	4			KIT DISTRIBUZIONE (Catena + 2 Pattini + Tenditore + 2 Ingranaggi)	1	10.1300MJT/O 10.1300MJT	Prod. Originale Prod. Aftermarket
		NUOVO ARTICOLO MIGLIORATIVO		KIT DISTRIBUZIONE (Catena + 2 Pattini + Tenditore + 2 Ingranaggi)	1	10.1300MJT/2	Adozione di nuova catena con foro e canale versione start e standard Speciale trattamento anti allungamento Maglia 1,3mm anzichè 1,1mm
				KIT GUARNIZIONE CARTER (guarnizione + paraolio)			
				CATENA SINGOLA			
				FLANGA ALBERO MOTORE			
				PARAOLIO ANTERIORE			
				GUARNIZIONE CARTER			
				TUBO LUBRIFICAZIONE			
				GUARNIZIONE COPERCHIO VALVOLA			
				KIT GUARNIZIONE CARTER (guarnizione + paraolio)			
124 1400 cc.	4			KIT DISTRIBUZIONE	1	10.1084	Catena 44 Maglie
CAMPAGNOLA 1900 cc. BENZINA	4			CATENA	1	10.1112	4025633
CROMA	4		194A1000	KIT DISTRIBUZIONE COMPLETO (Catena + 2 Ingranaggi cammes + 1 Ingranaggio albero motore + 2 Pattini + 1 Tenditore + Staffa + viti)		10.4711	
DUCATO BZ 2000 cc.	4		XN1T	KIT DISTRIBUZIONE CATENA INGRANAGGIO CAMMES INGRANAGGIO ALBERO MOT. TENDICATENA non compreso in kit	1 1 1 1	10.0912 A.7080300200 A.7910021559 A.7802218000 A.7910029638	
DUCATO 2300 cc. 16V TDI	4			KIT DISTRIBUZIONE COMPLETO (Catene+3 Pattini+1Tenditore+Ingranaggi)		10.1801	
DUCATO 2200 cc. 16V TDI	4	86	4HU 4HV	KIT DISTRIBUZIONE COMPLETO (Catene+3 Pattini+1 Tenditore+Ingranaggi)	1	10.2003	

FIAT

MACCHINA	N° CILINDRI	D. Ø	N° MOTORE	DESCRIZIONE	PZ	CODICE	NOTE
CAMPAGNOLA 2500 DIESEL	4			KIT DISTRIBUZIONE INGRANAGGIO CAMMES	1	10.0185	
DUCATO 2500 DIESEL				INGRANAGGIO ALBERO MOTORE	1	A.7301028	
				INGRANAGGIO POMPA INIEZIONE	1	A.7301027	
				INGRANAGGIO POMPA INIEZIONE	1	A.7301029	
				INGRANAGGIO SINGOLO	1	A.4707482	
				CATENA	1	A.7301030	
				PATTINO	1	A.7301089	
				PATTINO	1	A.7301039	
				PATTINO	1	A.7301031	
				PATTINO	1	A.7301087	
TENDITORE	1	A.7301298					
DUCATO 3000 TDI 16V	4	86		KIT DISTRIBUZIONE COMPLETO (Catene + 3 Pattini + 1 Tenditore + Ingranaggi)	1	10.1801	

FORD

MACCHINA	N° CILINDRI	D. Ø	N° MOTORE	DESCRIZIONE	PZ	CODICE	NOTE
FIESTA / KA 1300 / 1600 cc. 8V BENZINA	4			KIT DISTRIBUZIONE COMPLETO (Catena + 2 Ingranaggi + 2 Pattini + 1 Tenditore)	1	10.2001	Catena 114 Maglie
TRANSIT MONDEO 2200 TDI 16V	4	86	QJBA QJBB QJBC QJBD Q4BA	KIT DISTRIBUZIONE COMPLETO (Catene + 3 Pattini + 1 Tenditore + Ingranaggi)	1	10.2003	
TRANSIT 2400 TDI 16V	4	89,9	DOFA D2FA D2FB D4FA FXFA F4FA H9FA H9FB H9FD JXFA JXFC PHFA PHFC	KIT DISTRIBUZIONE COMPLETO (Catena + 2 Ingranaggi cammes + 1 Ingranaggio albero motore + 1 Ingranaggio pompa iniezione + 3 Pattini + 1 Tenditore)	1	10.2002	
TRANSIT 2400 TDI 16V	4	89,9	DOFA D4FA	KIT DISTRIBUZIONE CATENA DOPPIA	1	10.D4FA	

IVECO

MACCHINA	N° CILINDRI	D. Ø	N° MOTORE	DESCRIZIONE	PZ	CODICE	NOTE
DAILY 2.3 16 Valvole TDI 3.0 16 Valvole TDI				KIT DISTRIBUZIONE COMPLETO (Catene + 3 Pattini + 1 Tenditore + Ingranaggi)		10.1801	

LANCIA

MACCHINA	N° CILINDRI	D. Ø	N° MOTORE	DESCRIZIONE	PZ	CODICE	NOTE
A112 ABARTH	4			KIT DISTRIBUZIONE	1	10.0196	

LAND ROVER

MACCHINA	N° CILINDRI	D. Ø	N° MOTORE	DESCRIZIONE	PZ	CODICE	NOTE
SUV EVOQUE	4	83	204DTD 204DTA	KIT DISTRIBUZIONE COMPLETO (11 Componenti)	1	10.204D4	
				VARIATORE DI FASE	1	10.204D4/1	

MERCEDES

MACCHINA	N° CILINDRI	D. Ø	N° MOTORE	DESCRIZIONE	PZ	CODICE	NOTE
A 140 1400 cc. A160 1600 cc.	4		M166.940 M166.960	KIT DISTRIBUZIONE COMPLETO (Catena + 2 Ingranaggi + 2 Pattini + 1 Tenditore)	1	10.1501	126 Maglie doppie
408 / 508 VITO / SPRINTER 2500 cc. / 2800 cc.	4		601 602	CATENA	1	17.1903	106 Maglie doppie
190	4			CATENA	1	17.2002	
C 220 / E 220 2200 CDI 16V	4	88	612.981	CATENA	1	17.13205	

MINI

MACCHINA	N° CILINDRI	D. Ø	N° MOTORE	DESCRIZIONE	PZ	CODICE	NOTE
ONE / COOPER 1600 cc. 16V BENZINA	4		W10B16A W11B16A	KIT DISTRIBUZIONE COMPLETO (Catena + 2 Ingranaggi + 2 Pattini + 1 Tenditore)	1	10.8001	Catena 112 Maglie
VARI MODELLI	4		N12B14A N12B16A	KIT DISTRIBUZIONE COMPLETO	1	10.8002	
VARI MODELLI	4		N14B16A N14B16C N16B16A N18B16A	KIT DISTRIBUZIONE COMPLETO	1	10.8003	

NISSAN

MACCHINA	N° CILINDRI	D. Ø	N° MOTORE	DESCRIZIONE	PZ	CODICE	NOTE
MICRA 1000 cc. 16V 1300 cc. 16V	4		CG10DE CG13DE	KIT DISTRIBUZIONE COMPLETO (2 Catene + 2 Tenditori + 2 Pattini tenditori + 4 ingranaggi)	1	10.4301	Catena 76 Maglie Catena 52 Maglie
MICRA 1200 cc. 16V 1400 cc. 16V	4		CR12DE CR14DE	KIT DISTRIBUZIONE COMPLETO (1 Catene + 1 Tenditori + 2 Pattini + 2 ingranaggi)	1	10.4302	Catena 144 Maglie

OPEL

MACCHINA	N° CILINDRI	D. Ø	N° MOTORE	DESCRIZIONE	PZ	CODICE	NOTE
ASTRA VECTRA ZAFIRA 2200 cc. 16V	4		Z22SE	KIT DISTRIBUZIONE COMPLETO (Catena + 2 Ingranaggi cammes + 1 Ingranaggio albero motore + 2 Pattini + 1 Tenditore + Staffa + viti)	1	10.4711	
SIGNUM VECTRA ZAFIRA 2200 cc. 16V	4		Z22YH	KIT DISTRIBUZIONE COMPLETO (Catena + 2 Ingranaggi cammes + 1 Ingranaggio albero motore + 2 Pattini + 1 Tenditore + Staffa + viti)	1	10.4712	Modello con variatore di fase
OPEL 1000 cc. 12V 1200 cc. 16V 1400 cc. 16V			X10XE Z10XE Z10XEP X12XE Z12XE Z12XEP Z14XEP	KIT DISTRIBUZIONE COMPLETO	1	10.OPELBZ	
				GUARNIZIONE CARTER	1	JR5030	
				PARAOLIO CARTER	1	16.638199	
				GUARNIZIONE COPPA OLIO	1	JH5037	
VIVARO 2000 cc. CDTI	4		M9R	KIT DISTRIBUZIONE COMPLETO (Catena + 2 Ingranaggi + 2 Pattini + 1 Tenditore + 6 viti)	1	10.4710	Catena 112 Maglie
REKORD 2300 D / TD	4			KIT DISTRIBUZIONE (Pignone + Corona + Catena + Tendicatena + Paraolio)	1	10.0621	
				PATTINO CURVO	1	10.0621C	
				PATTINO DRITTO	1	10.0621D	
				PATTINO DRITTO	1	10.0621B	

PEUGEOT

MACCHINA	N° CILINDRI	D. Ø	N° MOTORE	DESCRIZIONE	PZ	CODICE	NOTE
107 1000 cc			1KR-FE	KIT DISTRIBUZIONE COMPLETO COMPOSTO DA:	1	10.6505	Catena 124 Maglie
				CATENA	1		
				INGRANAGGI	2		
				PATTINI	2		
				TENDITORE	1		

RENAULT

MACCHINA	N° CILINDRI	D. Ø	N° MOTORE	DESCRIZIONE	PZ	CODICE	NOTE
LAGUNA MEGANE TRAFFIC 2000 cc. DCI	4		M9R	KIT DISTRIBUZIONE COMPLETO COMPOSTO DA:	1	10.5101	Catena 112 Maglie
				CATENA	1		
				INGRANAGGI	2		
				PATTINI	2		
				TENDITORE	1		
VITI	6						
R4 850 cc	4			KIT DISTRIBUZIONE	1	10.0520	
R4 950 cc	4			KIT DISTRIBUZIONE	1	10.0521	
R5 GT TURBO	4			KIT DISTRIBUZIONE	1	10.0523	
						10.0524	

SMART

MACCHINA	N° CILINDRI	D. Ø	N° MOTORE	DESCRIZIONE	PZ	CODICE	NOTE				
FORTWO 600 cc 700 cc. BENZINA	3			KIT DISTRIBUZIONE POMPA OLIO COMPOSTO DA:		15.6701					
				INGRANAGGI	2						
				TENDITORE	1						
				MOLLA	1						
				CATENA	1						
				KIT DISTRIBUZIONE COMPLETO COMPOSTO DA: (2 Pattini + 1 Catena + 1 Tenditore idraulico + 2 Ingranaggi)	1	10.6701 10.6701C	Originale Aftermark				
				KIT DISTRIBUZIONE SEMPLICE COMPOSTO DA: (1 Pattino diritto + 1 Pattino curvo + 1 Catena)	1	10.6702	Aftermark				
				ARTICOLI COMPLEMENTARI							
				SPRUZZATORE DISTRIBUZIONE	1	17.6703					
				SPRUZZATORE PISTONI	1	17.6703C					
CATENA POMPA OLIO	1	17.6707									
PATTINO TENDITORE POMPA OLIO	1	15.6703									
MOLLA PATTINO TENDICATENA	1	15.6706									
SUPPORTO FILTRO OLIO	1	17.6712									
VALVOLA SFIATO	1	17.6714									
FORTWO 800 cc. DIESEL	3			KIT DISTRIBUZIONE COMPLETO	1	10.6710					
				PATTINO TENDITORE	1	17.6716					
				PATTINO AUSILIARIO	1	17.6717					
				CATENA	1	17.6710					
				TENDITORE	1	17.6715					

TOYOTA							
MACCHINA	N° CILINDRI	D. Ø	N° MOTORE	DESCRIZIONE	PZ	CODICE	NOTE
AYGO 1000 cc.			1KR-FE	KIT DISTRIBUZIONE COMPLETO COMPOSTO DA: CATENA INGRANAGGI PATTINI TENDITORE	1 1 2 2 1	10.6505	Catena 124 Maglie
YARIS 1000 cc.			1SZ-FE	KIT DISTRIBUZIONE COMPLETO COMPOSTO DA: CATENA PATTINI INGRANAGGI TENDITORE STAFFA	1 1 2 2 1 1	10.6501	Catena 148 Maglie
YARIS 1300 cc	4		2NZ-FE	KIT DISTRIBUZIONE COMPLETO COMPOSTO DA: 1 CATENA 2 PATTINI 2 INGRANAGGI 1 TENDITORE 1 STAFFA	1 1 2 2 1 1	10.6502	120 Maglie
YARIS 1500 cc.	4		1NZ-FE	KIT DISTRIBUZIONE COMPLETO COMPOSTO DA: CATENA PATTINI INGRANAGGI TENDITORE PARAOILIO	1 1 2 2 1 1	10.6503	124 Maglie
AVENSIS 1.6 / 1.8 CELICA 1.8 COROLLA 1.4/1.6/1.8 RAV4 1.8 16V	4		1ZZ-FE 3ZZ-FE 4ZZ-FE	KIT DISTRIBUZIONE COMPLETO COMPOSTO DA: CATENA PATTINI INGRANAGGI TENDITORE	1 1 2 3 1	10.6504	Catena 130 Maglie

VOLKSWAGEN							
MACCHINA	N° CILINDRI	D. Ø	N° MOTORE	DESCRIZIONE	PZ	CODICE	NOTE
FOX / POLO 1200 cc. 12V	3		AZQ BME BZG	KIT DISTRIBUZIONE COMPLETO COMPOSTO DA: CATENA INGRANAGGI PATTINI TENDITORE	1 1 3 2 1	10.7004	Catena 130 Maglie
POLO / GOLF 1200 cc. 8V	4		AWY BBM BMD	KIT DISTRIBUZIONE COMPLETO COMPOSTO DA: CATENA INGRANAGGI PATTINI TENDITORE	1 1 2 2 1	10.7003	Catena 118 Maglie
POLO 1400 TDI	3			Ingranaggio montato su albero motore comando pompa olio	1	15.7020	
TOUAREG V6 3000 TDI			BKS BMK BSP	KIT DISTRIBUZIONE COMPLETO		10.7005	

VOLKSWAGEN

MACCHINA	N° CILINDRI	DESCRIZIONE	PZ	CODICE	NOTE
TUTTI I 2000 TDI 8V / 16V CON MODULO CONTRALBERI VERSIONE CATENA	4	IL KIT DISTRIBUZIONE E' COMPOSTO DA: PULEGGA SMORZATRICE ALBERO MOTORE INGRANAGGIO MODULO CONTRALBERI TENDICATENA CATENA PERNO TRASCINATORE	1	10.7001	
		BULLONE POMPA OLIO	1	17.7008	
TUTTI I 2000 TDI 8V / 16V CON MODULO CONTRALBERI VERSIONE INGRANAGGI	4	IL KIT DISTRIBUZIONE INGRANAGGI E' COMPOSTO DA:	1	10.7001I	
TRASPORTER 2500 cc. D / TDI LT 2500 cc. D	5 / 6	Albero Motore	1	36.7006	

MARTELLETTI PUNTERIE PASTIGLIETTE

ALFA ROMEO Motori Benzina

CILINDRATA	N° CILINDRI	MACCHINA	N° MOTORE	TYPE	QTY	CODICE	ESTERNO	NOTE
700 cc. MULTIAIR	2	MITO		BR+PIP BR	4 PZ 2 PZ	A.55233291 17.0146		Bilancere valvola Bilancare multiair
1200 cc. 8V	4	33	AR30585	PM	8	32.0302	STD	
1300 cc. 8V	4	GIULIA		PM	8	32.0301	STD	Diam. 35 Alt. 26 Int. 32,5 Prof. 24
1400 cc. MULTIAIR	4	MITO GIULIETTA		BR+PIP BR	8 PZ 2 PZ	17.3918 17.0146		Bilancere Valvola Bilancare Multiair
1400 cc. 8 V	4	33	AR30587 - AR30753 AR30755	PIS	8	32.0303	STD	
1400 cc. 16V	4	145 146	AR33503 - AR38501	PIS	16	A.46787055	STD	
1500 cc. 8V	4	33	AR30168 - AR30587 AR30588	PM	8	32.0302	STD	
1600 cc. 16V	4	145 146 147 155 156	AR32101 - AR32103 AR32104 - AR38201 AR67601 - AR32104 AR37203	PIS	16	A.46787055	STD	
1700 cc. 8V	4	33	AR30550 - AR30736 AR30737	PIS	8	32.0303	STD	
1700 cc. 16V	4	33 145 146 147	AR30746 - AR30747 AR33401	PIS	16	32.0304	STD	
1700 cc. 16V	4	145 146 155	AR38401 - AR67106	PIS	16	A.46787055	STD	
1800 cc. 16V	4	156 GT GTV SPIDER	AR32205 - AR32201	PIS	16	A.46787055	STD	
2000 cc. 16V		156 166 GT GTV SPIDER	AR16201 - AR32301 AR32310 - AR34103 AR36301 - AR67204 937A1000	PIS	16	A.46787055	STD	
2500 cc. V6 24V	6	156 166	AR32401 - AR32405 AR34201 - AR36201	PIS	16	32.0305	STD	
3000 cc. V6 24V	6	164 166 GT SPIDER	AR64304 - AR64307 AR64308 - AR66301 AR34301 - AR36101 AR16102 - AR16105	PIS	24	32.0305	STD	
3200 cc. V6 24V	6	147 156 166 BRERA GT SPIDER	932A000 - 936A000 936A6000	PIS	24	32.0305	STD	

PM. : PUNTERIE MECCNICHE
PIP : PUNTERIA IDRAULICA A PROIETTILE
PS : PASTIGLIE SOTTOMARTELLETTI

PIS. : PUNTERIE IDRAULICHE A SCODELLINO
BM. : BILANCERI ATRITO
BR.: BILANCERI RULLI

BR+PIP: BILANCERE COMPLETO DI PUNTERIA

ALFA ROMEO Motori Diesel

CILINDRATA	N° CILINDRI	MACCHINA	N° MOTORE	TYPE	QTY	CODICE	ESTERNO	NOTE
1600 JTD 16V	4	GIULIETTA MITO		BR PIP	16 16	A.55186463 A.46475925	STD STD	Diametro 5 Valvola
1900 TD JTD JTDM 8 VALVOLE	4	145 146 147 155 156 159	AR32302 - AR33601 AR37101 - AR67501 182B9000 - 937A2000 937A7000 - 939A1000	PM	8	A.4152447	STD	
1900 cc. JTD 16 VALVOLE	4	147 156 159 GT	937A4000 - 192A5000 937A5000 - 937A8000 939A2000 - 939A8000	BR BR PIP	16 16 16	A.55200333 A.55186463 A.46475925	STD STD STD	Diametro 6 Valvola Diametro 5 Valvola
2400 cc. TD	4	MOTORI VM	MOTORI VM	PIP	8	32.0302	STD	
2400 cc. JTD 10 VALVOLE	5	156 166	839A6000 - 841C000 AR32501 - AR34202	PM	10	A.4152447	STD	
2400 cc. JTD 20 VALVOLE	5	159 166 BRERA SPIDER	939A3000 - 939A9000 841G000 - 841H000 936B000	BR BR PIP	20 20 20	A.55200333 A.55186463 A.46475925	STD STD STD	Diametro 6 Valvola Diametro 5 Valvola

AUDI Motori Benzina

CILINDRATA	N° CILINDRI	MACCHINA	N° MOTORE	TYPE	QTY	CODICE	ESTERNO	NOTE
1200 cc. 8V	4	A1	CBZA	BR PIP	16 16	17.7005 32.1044	STD STD	
1400 FSI 16V	4	A1 A2	AFK - AHW - AXP BCA - ANM - AQQ ARR - AKQ - APE AUA - AUB - BBY BBZ - BUD - BKG BLN - BLG - BMY AXU - BKY - BWK	BR PIP	16 16	17.7005 32.1044	STD STD	
1600 cc. 16V	4	A2 A3 A3 SPORT- BACK	AVY - AZD - BCB ATN - AUS - BAD BAG - BLF - BLP AJV - ARC - BTS BSE - BSF	BR PIP	16 16	17.7005 32.1044	STD STD	
1600 cc. 8V	4	A3 A4	AEX - AKL - APF - ADP AHL - ANA - ARM	PIS	8	32.1042	STD	
1600 cc. 8V	4	A3 A3 SPORT- BACK A4	ALZ - AVU - BFQ - BGU	PIP	8	32.1048	STD	
1800 cc. 16V	4	A3 A3 SPORT- BACK A4 A5	BYT - BZB - BYJ CDAA - CDAB	PIP	16	32.1054	STD	
1800 cc. 20V	4	A3 A4 A6 TT	AEB - ADR - AFY - AGN AGU - AJL - AJP - AJQ ALT - AMK - ANB - APG APP - APY - APT - APU APX - AQA - AQE - ARG ARH - ARX - ARK - ARK ARY - ARZ - ATC - AUL AUM - AUQ - AVV - AWT AWP - BAM - BFB - BFV BVP - BVR	PIS PIS	12 8	32.1046 32.1047	ASP SCA	

AUDI Motori Benzina

CILINDRATA	N° CILINDRI	MACCHINA	N° MOTORE	TYPE	QTY	CODICE	ESTERNO	NOTE
2000 cc. 8V	4	A6	AAE - ABK	PIS	8	32.1042	STD	
2000 cc. 16V	4	A6	ACE	PIS	16	32.1042	STD	
2000 FSI 16V	4	A3 A3 SPORTBACK A4 A6 TT TT ROADSTER	AWA - AXX - AXW	BE	16	17.7010	STD	
			BGB - BWE - BWA BUL - BWT - BYK BHZ - BLR - BLX BLY - BPJ - BMB BVY - BVZ - BRY BYD - BUX - CDLF	PIP	16	32.1054	STD	
2000 TFSI 16V	4	A3 Q3 TT	CCZA - CAWA - CAWB	BE	16	17.7011	STD	
			CBFA - CCTA - CCTB CCZB - CCZC	PIP	16	32.1054	STD	
2000 cc. 20V	4	S6	AAN	PIS	20	32.1042	STD	
2300 cc. 10V	5	A6	NG - AAR	PIS	10	32.1063	STD	
2400 cc. 24V	6	A6	BDW	PIP	16	32.1054	STD	
2400 cc. 30V	6	A4 S4 A6	AGA - AGB - AJG - ALF	PIS	12	32.1046	ASP	
			AML - AMM - APC APS - APZ - ARJ - BDV	PIS	8	32.1047	SCA	
2600 cc. 12V	6	A4 A6	ABC - ACZ	PIS	12	32.1063		
2700 cc. 30V	6	A6	AJK - ARE	PIS	12	32.1046	ASP	
			AZA - BES	PIS	8	32.1047	SCA	
2800 cc. 12V	6	A4 A6 A8	AAH - AEJ	PIS	12	32.1063		
2800 cc. 12V	6	A6 A8	BDX	PIP	16	32.1054	STD	
2800 cc. 30V	6	A4 A6 A8	ACK - AGE - ALG	PIS	12	32.1061	ASP	
			AMX - APR - AQD ATX - BBG	PIS	8	32.1062	SCA	
3000 cc. 30V	6	A4 A6 A8	ASN - AVK - BBJ	PIS	12	32.1061	ASP	
				PIS	8	32.1062	SCA	
3200 cc. 24V	6	A4 A5 S5 A6	AUK - BKH - BYU - BPK	PIS	24	32.1059	STD	
3200 cc. 24V	6	A3 TT	AXJ - AXZ - BDL - BKK -	BR	32	17.7012	STD	
			BKL - BML - BMV - BMX - BRJ - BRK - BUB	PIP		32.1059	STD	
3600 cc. 24V	6	Q7	BHK - BLV - BWS	BR	32	17.7012	STD	
				PIP		32.1059	STD	
4200 FSI 32V	8	A6 A8 Q7	BAR - BVJ	BR	32	17.7012	STD	
				PIP		32.1059	STD	
4400 cc. 40V	10	S6 S8	BXA - BSM	PIP	40	32.1059	STD	

AUDI Motori Diesel

CILINDRATA	N° CILINDRI	MACCHINA	N° MOTORE	TYPE	QTY	CODICE	ESTERNO	NOTE
1200 TDI 6V 1201	3	A2	ANY	PIS	6	32.1056	STD	
1400 TDI 6V	3	A2	AMF - ATL - BHC	PIS	6	32.1056	STD	
1600 TDI 16V	4	A1 A3	CAYB CAYC	BR PIP	16 16	17.7002 32.1058	STD STD	
1900 D / TD	4	VECCHI MODELLI	VARI	PM	8	32.1041	STD	
1900 TDI 8V	4	A3 A4 A6	1Z - AFF - AFN - AHH AHU - AGR - ALH - AHF ASV - AVG	PIS	8	32.1042	STD	
1900 TDI 8V	4	A3 A3 SPORTBACK A4 A6	ATD - AXR - ASZ AJM - AVB - AVF AWX - BKC - BKE	PIS	8	32.1056	STD	
2000 TDI 8V	4	A3 A3 SPORTBACK A4	BMM - BPW	PIS	8	32.1056	STD	
2000 TDI 16V	4	A3	AZV - BKD - BKP BMA - BMN - BMR BUZ - BVE - BWV	B+P B+P B+P B+P	4 4 4 4	17.7020 17.7021 17.7022 17.7023	STD STD STD STD	
2000 TDI 16V	4	A3 A4 A5 A6 Q3 Q5 TT	CAAA / CAAB / CAAC CAAD / CAAE / CAGA CAGB / CAHA / CAHB CBAA / CBAB / CBBB CBDA / CBDDB / CEGA CFCA / CFFA / CFFB CFFD / CFFE / CFGB CFGC / CFGD / CFHC CFHD / CFHE / CFHF CFJA / CGLC / CGLD CGLE / CJAA / CJCA CJCB / CJCC / CJCD CKTB / CKTC / CKUB CKUC / CLCA / CLCB CLJA / CLLA / CLLB CMFA / CMFB / CMGB	BR PIP	16 16	17.7002 32.1058	STD STD	
2500 TDI 10V	5	A6	AAT - AEL	PIS	10	32.1042	STD	
2500 TDI 24V	6	A4 A6 A8	AFB - AKE - AKN AYM - BFC	BM PS PIP	24 24 24	17.7001 17.7003 32.1045	STD STD STD	
2500 TDI 24V	6	A4 A6	BAU - BCZ BDG - BDH	BR PIP	24 24	17.7014 32.1058	STD STD	
2700 TDI 24V	6	A4 A5 A6	BPP - BSG - CAMA CMB CANA - CANB CANC CAND - CGKA	BR PIP	24 24	17.7014 32.1058	STD STD	
3000 TDI 24V	6	A4 A5 A6 A8 Q5 Q7	ASB - BKN - BMK BNG - BUG - BUN CASA - CASB - CCLA CCMA - CCWA - CCWB CDYA - CDYB - CDYC CARA - CASC - CATA BKS	BR PIP	24 24	17.7014 32.1058	STD STD	
4000 TDI 32V	8	A8	ASE	BR PIP	24 24	17.7014 32.1058	STD STD	
4200 TDI 32V	8	A8 Q7	BMC - BTR - BVN	BR PIP	24 24	17.7014 32.1058	STD STD	
6000 TDI 48V	12	Q7	CCGA	BR PIP	48 48	17.7014 32.1058	STD STD	

AUSTIN Motori Benzina

CILINDRATA	N° CILINDRI	MACCHINA	N° MOTORE	TYPE	QTY	CODICE	ESTERNO	NOTE
800 cc. 1000 cc. 1100 cc. 1300 cc.	4	OLD MINI MINI city MINI clubman	A Series	PM	8	32.0401		

BMW Motori Benzina

CILINDRATA	N° CILINDRI	MACCHINA	N° MOTORE	TYPE	QTY	CODICE	ESTERNO	NOTE
1600 cc.	4	316	M40 B16 – M43 B16	BM PIP	8 8	31.5511024 32.541101	STD STD	
1600 cc. 16	4	116 316	N43 / N45	PIP	16	32.0705	STD	
1800 cc. 8V	4	318 518 Z3	M40 B18 – M43 B18	BM PIP	8 8	31.5511024 32.541101	STD STD	
1800 cc. 16V	4	318	M42 B18	PIS	16	32.0702	STD	
1900 cc.	4	318 Z3	M43 B19	BM PIP	8 8	31.5511024 32.541101	STD STD	
1900 cc.	4	318 Z3	M44 B19	PIS	16	32.0702	STD	
2000 cc.	6	320 520 Z3	M50 B	PIS	24	32.0702 32.0701	STD STD	
2000 cc. 16V	4	118 / 120 318 / 320 520	N43	PIP	16	32.0705	STD	
2300 cc.	6	323 523 Z3 Z4	M52 B – M52 B25	PIS	24	32.0702 32.0701	STD STD	
2500 cc.	6	325 525 X3 Z4	M50 B25 – M54 B25	PIS	24	32.0702	STD	
2500 cc. 24V	6	125 323 / 325 525 X1 X3	N52B25	PIP	24	32.0705	STD	
2800 cc.	6	328 528 728 Z3	M52 B28	PIS	24	32.0701	STD	
3000 cc.	6	330 530 730 X3 X5 Z3 Z4	M54 B30 – M60 B30	PIS	24	32.0701	STD	
3000 cc. 24V	6	328 - 330 - 335 530 - 535 X1 - X3 - X5 - X6 Z4	N52B30 N53 N54	PIP	24	32.0705	STD	
4000 cc.	8	740 840	M60 B40	PIS	32	32.0702	STD	
4900 cc.	8	Z8	S38 B49	PIS	32	32.0702	STD	
5000 cc.	12	750 850 M5	M70 B50	BM PIP	24 24	31.5511024 32.541101	STD STD	
5400 cc.	12	750 850	M73 B54	BM PIP	24	31.5511024 32.541101	STD STD	
5600 cc.	12	850	M70 B56	BM PIP	24 24	31.5511024 32.541101	STD STD	

PM : PUNTERIE MECCNICHE
PIP : PUNTERIA IDRAULICA A PROIETTILE
PS : PASTIGLIE SOTTOMARTELLETTI

PIS : PUNTERIE IDRAULICHE A SCODELLINO
BM : BILANCERI ATRITO
BR.: BILANCERI RULLI

BR+PIP: BILANCERE COMPLETO DI PUNTERIA

BMW Motori Diesel

CILINDRATA	N° CILINDRI	MACCHINA	N° MOTORE	TYPE	QTY	CODICE	ESTERNO	NOTE
1800 TDS	4	318	M41 D18	PIS	8	32.0702	STD	
2000 TDI 16V 143 CV 177CV 204CV	4	118 120 318 320 520 X3	N47D20A N47D20C	BR PIP	16 16	17.0701 32.0704	STD STD	
2300 TDI 16V	4	123	N47D20B	PIP	16	17.0702 32.0704	STD	
2500 TDS	6	325 525 725	M51 D25	PIS	12	32.0702	STD	
2500 TDI 24V	6	325 525	M57 D25	PIP	16	32.0704	STD	
3000 TDI 24V	6	330 530 730 X3 X5	M57 D30 M57N306D2 M57N306D3 M57N306D5	BR PIP	24 24	17.0703 32.0704	STD	
4000 TDI 32V	8	740	N67398D1	PIP	32	17.0703 32.0704	STD	

CHEVROLET Motori Diesel

CILINDRATA	N° CILINDRI	MACCHINA	N° MOTORE	TYPE	QTY	CODICE	ESTERNO	NOTE
2000 TDI 16V	4		220DM Z20S	BR	4 4	17.4753 17.4754		ASPIRAZIONE SCARICO

CITROEN Motori Benzina

CILINDRATA	N° CILINDRI	MACCHINA	N° MOTORE	TYPE	QTY	CODICE	ESTERNO	NOTE
950 cc. 8V	4	C1 C2	TU9A / TU9K TU9M / TU9MZ	BR	8	17.5013	STD	
1100 cc. 8 V	4	C2 C3 BERLINGO	TU1M HDZ	BR	8	17.5013	STD	
950 cc. 8V	4	C1 C2	TU9A / TU9K TU9M / TU9MZ	BR	8	17.5013	STD	
1100 cc. 8 V	4	C2 C3 BERLINGO	TU1M HDZ	BR	8	17.5013	STD	
1400 cc. 8 V	4	C3 BERLINGO	TU3JP - TU3A KFX - KFW - KFV	BR	8	17.5013	STD	
1400 cc. 16.	4	C2 C3 C4	KFU (ET3J4)	PIP	16	32.5004	STD	
1600 cc. 16V	4	BERLINGO C2 C3 C4 XSARA XSARA PICASSO	NFS (TU5JP4S) NFU (TU5JP4) NFX (TU5J4)	PIS	16	32.5007	STD	
1800 cc. 16V	4	C5 C4 PICASSO XSARA PICASSO	6FZ	PIS	16	32.5007	STD	
1800 cc. 16V	4	XSARA ZX	LFY (XU7JP4)	PIS	16	32.5008	STD	
1800 cc. 16V	4	C5	EW7A EW7J4	PIS	16	32.5007	STD	
1900 cc. 16V	4	BX	DFW - XU9J4 - XU9J4Z	PIS	16	32.5008	STD	
2000 cc. 16V	4	C4 - C5 - C8 CA PICASSO EVASION JUMPY XSARA	RFJ (EW10A) RFN (EW10J4)	PIS	16	32.5007	STD	

CITROEN Motori Benzina

CILINDRATA	N° CILINDRI	MACCHINA	N° MOTORE	TYPE	QTY	CODICE	ESTERNO	NOTE
2000 cc. 16V	4	EVASION XSARA XM	RFV / RFS / RFT / RFY XU10J4 / XU10J4RS XU10J4Z	PIS	16	32.5008	STD	
2200 cc. 16V	4	C8	3FZ (EW12J4)	PIS	16	32.5007	STD	
3000 cc. V6	6	XANTIA - XM	XFZ	PIS	24	32.5009	STD	
3000 cc. V6	6	C5 - C6 - C8	XFV XFX	PIS	16	32.5010	STD	

CITROEN Motori Diesel

CILINDRATA	N° CILINDRI	MACCHINA	N° MOTORE	TYPE	QTY	CODICE	ESTERNO	NOTE
1400 HDI 8V	4	C1 - C2 - C3 XARA NEMO	DV4D 8HX (DV4TD) 8HT - 8HZ	BR PIP	8 8	17.5009 32.5009	STD STD	
1400 HDI 16V	4	C3	8HY (DVATED4)	BR PIP	16 16	17.5012 32.5012	STD STD	
1600 HDI 16V	4	C3 - C4 - C5 PICASSO BERLINGO JUMPY	9HY (DV6TED4) 9HZ (DV6ATED4) 9HW 9HX	BR PIP	16 16	17.5012 32.5012	STD STD	
1900 cc D / TD	4	BERLINGO EVASION JUMPER JUMPY XSARA	D8B D9B DHX ECC.	PM	8	32.5001	STD	
2000 HDI 8V	4	C5 - C8 EVASION JUMPER JUMPY XSARA XSARA PICASSO	RHX RHY (DW10TD) RHS (DW10ATED4) RHZ (DW10BTED) RHV	BR PIP	8 8	17.5004 32.5004	STD STD	
2000 HDI 16V	4	C4 C5 C8 C4 PICASSO JUMPY BERLINGO	RHR (DW10BTED4) RLZ (EW10D) RHJ (DW10BTED4) RHW RHK RHM	BR PIP BR+PIP	16 16 16 16	17.5006 32.5006 31.5006 17.2200	STD STD STD STD	
2200 cc. TDI	4	JUMPER	4HU / 4HV	BP+PIP	1	17.1214	STD	Gruppo castelletto completo
2200 HDI 16V	4	C5 C8	4HX (DW12TED4) 4HW (DW12TED4)	BR PIP BR+PIP	16 16 16 16	17.5006 32.5006 31.5006 17.2200	STD STD STD STD	
2500 TD 12V	4	JUMPER	T8A (DJ5T) T9A (DJ5)	BM PS PIP	12 12 12	17.5010 A.960716 32.5010	STD STD STD	
2700 cc. TDI	6	C5 - C6 C8	UHZ DT17ED4	BP PIP	24 24	17.5014 32.5014	STD STD	
2700 HDI 24V	6	C6	DT17ED4	PIP	24	32.5006	STD	

DAEWOO Motori Diesel

CILINDRATA	N° CILINDRI	MACCHINA	N° MOTORE	TYPE	QTY	CODICE	ESTERNO	NOTE
800 cc. 1000 cc.	4	MATIZ / KALOS		BM	1	17.0201	STD	Monoalbero Bilancere Foro Bilanceri Diam. 15
500 cc. 1000 cc.	4	MATIZ / KALOS 2° SERIE			1	17.0202		Bialbero Bilancere Foro Bilanceri Diam. 17

DAIHATSU Motori Diesel

CILINDRATA	N° CILINDRI	MACCHINA	N° MOTORE	TYPE	QTY	CODICE	ESTERNO	NOTE
1000 cc. 6V	3		CD22	BM	6	17.1406	STD	
1300 cc. 16V 1600 cc. 16V	4		HCE HCF	BM BM BM BM	4 4 4 4	17.1401 17.1402 17.1403 17.1404	STD STD STD STD	

DEUTZ Motori Diesel

CILINDRATA	N° CILINDRI	MACCHINA	N° MOTORE	TYPE	QTY	CODICE	ESTERNO	NOTE
DIAM. 100	1	ENGINE	F1L511D F1L511W	PM	2	32.1601	STD	30 X 16 X 56,50
DIAM. 100	2	ENGINE	F2L511D F2L511W	PM	4	32.1601	STD	30 X 16 X 56,50
DIAM. 108	4	ENGINE	BF4M1013	PM	8	32.1602	STD	32,10 X 22 X 56,70
DIAM. 108	6	ENGINE	BF6M1013 BFG6M1013	RM	12	32.1602	STD	32,10 X 22 X 56,70

FIAT Motori Benzina

CILINDRATA	N° CILINDRI	MACCHINA	N° MOTORE	TYPE	QTY	CODICE	ESTERNO	NOTE
500 cc.	2	500 D / F / L		PM	4	A.5924510	STD	
600 cc.	2	126 500 R		PM	4	A.5924510	STD	
700 cc.	2	CINQUECENTO	170A000 170A046	PIP	4	5984255	STD	
700 cc. MULTIAIR	2	500 / 500 L GRANDE PUNTO NUOVA PANDA		BR+PIP BR	4 4	A.55233291 17.0146		Bilancere Valvola Bilancere Multiair
900 cc.	4	CINQUECENTO PANDA SEICENTO		BM BM PI PI	4 4 8 8 8	7660768 46460491 7660769 46460493 7660771 46427282 4174484		Sinistro Punteria 7660771 Sinistro Punteria 46427282 Destro Punteria 7660771 Destro Punteria 46427282 Diametro 11 Diametro 12 Vite Registro
903 cc.	4	127 PANDA UNO		BM BM PM	4 4 8	4189131 4189130 46427460 46447571 46447572	STD STD STD +0,05 +0,10	Sinistro Destro
					8	4174484	STD	Vite Bilancere

FIAT Motori Benzina

CILINDRATA	N° CILINDRI	MACCHINA	N° MOTORE	TYPE	QTY	CODICE	ESTERNO	NOTE
1200 cc. 8V	4	500	169A4000	PM	8	5942273	STD	
1200 cc. 8V	4	500	169A4000	PM	8	5942273	STD	
1200 cc. 16V	4	BRAVO MAREA PUNTO STILO IDEA	176B9000 182B2000 188A5000	PIS	16	46448011	STD	
1300 cc.	4	131	131A000 131A7000	PM	8	32.1802 32.18025 32.18021	STD +0,05 +0,10	
1400 cc.	4	124 1100T 238 B1 241 T		PM	8	32.1801 32.18015 32.18011	STD +0,05 +0,10	
1400 cc.	4	238 E 238 BN 238 BS	131AZ5000 131AA000 131AZ000	PM	8	32.1802 32.18025 32.18021	STD +0,05 +0,10	
1400 cc. MULTIAIR	4	GRANDE PUNTO PUNTO EVO 500 / 500 L		BR+PIP BR	8 2	17.3918 17.0146		Bilancere Valvola Bilancere Multiair
1400 cc. 8V	4	DOBLO GRANDE PUNTO IDEA	350A1000	PM	8	55202354	STD	
1400 cc. 12V	4	BRAVO MAREA	182A3000 182A5000	BM PIP	12 12	A.46471599 A.7778140	STD STD	
1400 cc. 16V	4	500 500 ABARTH BRAVO GRANDE PUNTO IDEA LINEA PANDA PUNTO STILO	831A1000 843A1000 169A3000 192B2000 198A4000 198A1000 199A6000 199A8000	PIS	16	55193839	STD	
1600 cc.	4	131	131A1000	PM	8	32.1802 32.18025 32.18021	STD +0,05 +0,10	
1600 cc. 16V	4	BRAVO DOBLO MAREA MULTIPLA PALIO STILO	178B3000 182A2000 182A4000 182A6000 182B6000 185A3000 186A3000 186A4000	PIS	16	A.46787055	STD	
1800 cc. 16V	4	BARCETTA COUPE MAREA PUNTO STILO	182A2000 183A1000 188A6000 192A4000	PIS	16	A.46787055	STD	
1900 cc.	4	AR59 CAMPAGNOLA	105B017	PM	8	32.1805 32.18055 32.18051	STD +0,05 +0,10	
1900 cc.	4	241 TN 1100 TN	237A000 237AZ000	PM	8	32.1803 32.18031 32.18032 32.18033	STD +0,10 +0,20 +0,30	
2000 cc.	4	242 CAMPAGNOLA	132AZ2000 1107A 6132AZ2C0	PM	8	32.1802 32.18025 32.18021	STD +0,05 +0,10	

PM : PUNTERIE MECCNICHE
PIP : PUNTERIA IDRAULICA A PROIETTILE
PS : PASTIGLIE SOTTOMARTELLETTI

PIS.: PUNTERIE IDRAULICHE A SCODELLINO
BM.: BILANCERI ATRITO
BR.: BILANCERI RULLI

BR+PIP: BILANCERE COMPLETO DI PUNTERIA

FIAT Motori Benzina

CILINDRATA	N° CILINDRI	MACCHINA	N° MOTORE	TYPE	QTY	CODICE	ESTERNO	NOTE
2000 cc. 8V	4	DUCATO ULISSE	RFL RFW RGX	PM	8	9151343780	STD	
2000 cc. 16V	4	SCUDO ULISSE	RFN	PIS	16	18.1813	STD	
2000 cc. 16V	4	ULISSE	RFV	PIS	16	9350100480	STD	
2000 cc. 20V	5	BRAVO COUPE MAREA	175A3000 182A1000 182B7000 182B3000 185A6000 185A8000 839A5000	PIS	20	A.46787055	STD	
2400 cc. 20V	5	STILO	192A2000	PIS	20	A.46787055	STD	
3000 cc. V6	6	ULISSE	XFW	PIS	24	18.1811	STD	

FIAT Motori Diesel

CILINDRATA	N° CILINDRI	MACCHINA	N° MOTORE	TYPE	QTY	CODICE	ESTERNO	NOTE
SOFIM 2500 D TD	4	VARIE	SOFIM	PM	8	A.4733350 A.4834345	STD +0,20	
1300 MJTD 16V	4	500 DOBLO GRANDE PUNTO IDEA LINEA PANDA PUNTO STRADA	188A9000 199A2000 199A3000 223A9000 169A1000	BR PIP	16 16	A73501138 A.46475925		
1600 JTD	4	SCUDO	9HU (DV6UTED4)	PIP	8	32.1812	STD	
1600 JTD 16V	4	DOBLO IDEA GRANDE PUNTO LINEA NUOVA BRAVO	198A2000 198A3000 198A6000 263A4000 350A2000 955A3000	BR PIP	16 16	A.55186463 A.46475925	STD STD	
1900 D / TD	4	DUCATO SCUDO ULISSE	D8B D9B DHX DJY WJZ	PM	8	9633086580	STD	
1900 MJTD 16V	4	NUOVA CROMA BRAVO STILO	937A4000 937A5000 939A2000 192A5000 192B1000	BR BR PIP	16 16 16	A.55200333 A.55186463 A.46475925	STD STD STD	Diametro 6 Valvola Diametro 5 Valvola
2000 JTD 8V	4	DUCATO SCUDO ULISSE	RHX RHY (DW10TD) RHS (DW10ATED4) RHZ (DW10BTED) RHV	BR PP	8 8	9640296380 9464396380	STD STD	

FIAT Motori Diesel

CILINDRATA	N° CILINDRI	MACCHINA	N° MOTORE	TYPE	QTY	CODICE	ESTERNO	NOTE
2000 JTD 16V	4	SCUDO ULISSE	RHR (DW10BTED4)	BR	16	9651263580	STD	Molletta Giunzione
			RLZ (EW10D)	PIP	16	9638075580	STD	
			RHJ (DW10BTED4)		16	9638075480	STD	
			RHW RHK RHM	BR+PIP	16	17.2200JTD	STD	
2000 JTD 16V EURO 5	4	SCUDO	RH02	BR+PIP	8	17.DRH02	STD	Destro
				BR+PIP	8	17.SRH02	STD	Sinistro
2100 TD 12V	4	ULISSE	P8C	BM	12	9600068080	STD	
				PIP	12	930133728	STD	
				PS	12	960716	STD	
2200 cc. D	4	242	B22 - 615	PM	8	32.1807	STD	
2200 cc. TDI	4	DUCATO	4HU - 4HV	BP+PIP	1	17.1214	STD	Gruppo Castelletto Completo
2200 JTD 16V	4	ULISSE	4HX (DW12TED4) 4HW (DW12TED4)	BR	16	9651263580	STD	Molletta Giunzione
				PIP	16	9638075580	STD	
				BR+PIP	16	17.2200JTD	STD	
					16	9638075480	STD	
2300 JTD	4	DUCATO	F1AE0481D F1CE0481D	BR+PIP P	16	504074464	STD	
				PIP	16	32.1810	STD	
2400 MJTD 20V	5	NUOVA CROMA	939A3000	BR	20	A.55186463	STD	Diametro 5 Valvola
				PIP	20	A.46475925	STD	
2500 cc. D	4	242	B25 - 637	PM	8	32.1807	STD	

FORD Motori Benzina

CILINDRATA	N° CILINDRI	MACCHINA	N° MOTORE	TYPE	QTY	CODICE	ESTERNO	NOTE
1100 cc. 8V	4	ESCORT	GHA - GPA	PIP	8	32.1213	STD	
1300 cc.	4	FUSION FIESTA	FUJA	PM	16	32.1214		
			FUJB M7JA M7JB					
1300 cc. 8V	4	FIESTA	JPA - JPC	PIP	8	32.1213	STD	
1400 cc.	4	FIESTA	FHA - FHE	PM	16	32.1214		
1600 cc. 16V	4	ESCORT MONDEO ORION	L1E - L1F	PIS	16	32.1210	STD	
			L1H - L1K - L1J L1L - L1N - L1Q					
1800 cc. 16V	4	ESCORT FIESTA MONDEO	RDB - RDA - RKA	PIS	16	32.1210	STD	
			RKB - RKC - RKH RKJ - RKK RQB - RQC					
2000 cc. 16V	4	MONDEO	NGA - NGB NGC - NGD	PIS	16	32.1210	STD	

FORD Motori Diesel

CILINDRATA	N° CILINDRI	MACCHINA	N° MOTORE	TYPE	QTY	CODICE	ESTERNO	NOTE
1400 cc. TDI 8V	4	FISTA FUSION	F6JA - F6JB F6JA - F6JB	BR PIP	16 16	17.1201 32.1211	STD STD	
1500 cc. TDI 16V ECOBLUE	4	FISTA FUSION	YM05	BR	16	17.YM05	STD	
1600 cc. TDI 16V	4	C-MAX FIESTA FOCUS FUSION	G8DA - G8DB HHJA - HHJB HHDA - HHDB	BR PIP	16 16	17.1211 32.1211	STD STD	
2200 cc. TDI	4	MONDEO TRANSIT	P8FA - P8FB PGFA - PGFB QVFA - QWFA SRFA - SRFB SRFC - SRFD SRFE	BP+PIP	1	17.1214 17.1214/2	STD STD	Prima Serie Seconda Serie
2200 cc. TDI 16V	4	GALAXI MONDEO S-MAX	Q4BA	BR PIP	16 16	17.1212 32.1212	STD STD	
2400 cc. TDI 16V	4	TRANSIT	VARI	BP PIP	8 8	17.1219 17.1220		Lungo Corto

HONDA Motori Benzina

CILINDRATA	N° CILINDRI	MACCHINA	N° MOTORE	TYPE	QTY	CODICE	ESTERNO	NOTE
2500 cc. 24V	6	LEGEND	C25A	PIP	24	32.2402	STD	
2700 cc. 24V	6	LEGEND	C27A1/2	PIP	24	32.2402	STD	
3200 cc. 24V	6	PASSAPORT	6VD1 6VD1 - W	PIP	24	32.2404	STD	

HONDA Motori Diesel

CILINDRATA	N° CILINDRI	MACCHINA	N° MOTORE	TYPE	QTY	CODICE	ESTERNO	NOTE
1700 cc. TDI 16V	4	CIVIC	4EE2	PM	16	32.2401	STD	
2000 cc. TD 8V	4	CIVIC ACCORD	20T2N 20T2R	PIS	8	32.2403	STD	
2200 cc. TDI 16V	4	ACCORD CIVIC CRV	N22A1 N22A2	PIP	16	32.2405	STD	

HUNDAY Motori Diesel

CILINDRATA	N° CILINDRI	MACCHINA	N° MOTORE	TYPE	QTY	CODICE	ESTERNO	NOTE
1100 cc. CRDI 16V	4	i 20 - ix 20 i 30 - ix 30	D3FA	PIP	16	32.1703	STD	
1400 cc. CRDI 16V	4	i 20 - ix 20 i 30 - ix 30	D4FC	PIP	16	32.1703	STD	
1500 cc. CDI 12V	3	MATRIX GETS ACCENT	D3EA	PIP	12	32.1701	STD	
1500 cc. TDI 16V	4	ACCENT ELANTRA GETS MATRIX	D4FA D4FB	PIP	16	32.1703	STD	
1600 cc. CRDI 16V	4	i 20 - ix 20 i 30 - ix 30 ix 35 - ix 40	D4FB	PIP	16	32.1703	STD	
1700 cc. CRDI 16V	4	ix 35 - ix 40	D4FD	PIP	16	32.1703	STD	
2000 cc. CDI 16V	4	TUCSON SANTAFE	D4EA	PIP	16	32.1702	STD	
2500 cc.	3	H1	D4CB	BP BP PIP	8 8 16	17.1705 17.1706 32.1705	STD STD STD	
2500 cc. TDI 8V	4	H100 H1	D4BH	BR BR	4 4 8 8	17.3902 17.3903 17.3901 05.3901	STD STD STD STD	Aspirazione Scarico Vite Registro Dado Vite Registro

IVECO Motori Diesel

CILINDRATA	N° CILINDRI	MACCHINA	N° MOTORE	TYPE	QTY	CODICE	ESTERNO	NOTE
2500 D/TD		VARIE	SOFIM	PM	8	A.4733350 A.4834345	STD +0,20	
2300 cc. 16V		DAILY	F1AE0481D F1CE0481D	BR+PIP PIP	16 16	504074464 32.1810	STD STD	
3000 cc. 16V		DAILY		BR+PIP PIP	16 16	504074464 32.1810	STD STD	
40 / 60 / 110 NC	4/6			PM PM	8/12 8/12	4693033 98471524	STD STD	Diametro 14 Diametro 15
CO3 CP3	4/6			PM	8/12	4753580	STD	

JAGUAR Motori Diesel

CILINDRATA	N° CILINDRI	MACCHINA	N° MOTORE	TYPE	QTY	CODICE	ESTERNO	NOTE
2700 cc. TDI	6	XF / XJ	AJD	BP PIP	24 24	17.2801 32.2801	STD STD	

KIA Motori Benzina

CILINDRATA	N° CILINDRI	MACCHINA	N° MOTORE	TYPE	QTY	CODICE	ESTERNO	NOTE
1500 cc. 16V	4	RIO SHUMA		PIS	16	32.7504	STD	
1800 cc. 16V	4	CARENS SEPHIA		PIS	16	32.7504	STD	

KIA Motori Diesel

CILINDRATA	N° CILINDRI	MACCHINA	N° MOTORE	TYPE	QTY	CODICE	ESTERNO	NOTE
1100 cc. TDI 12V	3	PICANTO	D3FA	PIP	12	32.1703	STD	
1400 cc. CRDI 16V	4	RIO VENGA	D4FC	PIP	16	32.1703	STD	
1500 cc. TDI 16V	4	CEE CERATO RIO	D4FA - D4FB	PIP	16	32.1703	STD	
1600 cc. CRDI 16V	4	VENGA	D4FB	PIP	16	32.1703	STD	
2000 cc. TDI 16V	4	CARENS		PIP	16	32.1701	STD	
2500 cc. TDI 16V	4	SORRENTO		PIP	16	32.1701	STD	
2900 cc. TD 16V	4	CARNIVAL	KJ	PIP	16	32.7503	STD	

LANCIA Motori Benzina

CILINDRATA	N° CILINDRI	MACCHINA	N° MOTORE	TYPE	QTY	CODICE	ESTERNO	NOTE
FIRE	4	FIRE		PM	8	A.5942273		
700 cc. MULTIAIR	2	NEW YPSILON		BR+PIP	4	A.55233291		Bilancere Valvola
				BR	2	17.0146		Bilancere Multiair
1200 cc. 16V	4	Y	176B9000 188A5000	PIS	16	46448011	STD	
1400 cc. MULTIAIR	4	DELTA NEW YPSILON		BR+PIP	8	17.3918		Bilancere Valvola
				BR	2	17.0146		Bilancere Multiair
1400 cc. 8V	4	MUSA	350A1000	PM	8	55202354	STD	
1400 cc. 12V	4	Y	840A2000 840A4000	BM PIP	12 12	A.46471599 A.7778140	STD STD	
1400 cc. 16V	4	MUSA YPSILON	843A1000	PIS	16	55193839	STD	
1600 cc. 16V	4	DEDRA DELTA LYBRA	182A2000 182A4000 182A6000 183A1000 182B6000	PIS	16	A.46787055	STD	
1800 cc. 16V	4	DELTA LYBRA	183A1000 839A4000 839A7000 839A9000	PIS	16	A.46787055	STD	
2000 cc.		GAMMA		BM	8	17.GAMMA		
2000 cc. 8V	4	ZETA	RGX	PM	8	9151343780	STD	
2000 cc. 16V	4	PHEDRA ZETA	RFN	PIS	16	18.1813	STD	
2000 cc. 16V	4	ZETA	RFV	PIS	16	9350100480	STD	
2000 cc. 20V	5	KAPPA LYBRA THESIS	175A3000 182B7000 185A8000 838A1000 838A2000 838A6000 841E000	PIS	20	A.46787055	STD	

LANCIA Motori Benzina

CILINDRATA	N° CILINDRI	MACCHINA	N° MOTORE	TYPE	QTY	CODICE	ESTERNO	NOTE
2400 cc. 20	5	THESIS	840D000	PIS	20	A.46787055	STD	
3000 cc. V6	6	PHEDRA	XFW ES9J4S	PIS	24	18.1811	STD	
3000 cc. V6 24V	6	KAPPA THESIS	838B000 841A000	PIS	24	32.0305	STD	

LAND ROVER Motori Benzina

CILINDRATA	N° CILINDRI	MACCHINA	N° MOTORE	TYPE	QTY	CODICE	ESTERNO	NOTE
2000 cc. 16V	4	DISCOVERY	20T4	PIS	16	32.5208	STD	
2500 cc. V6 24V	6	FREELANDER	25K4F	PIS	24	32.5203	STD	

LAND ROVER Motori Diesel

CILINDRATA	N° CILINDRI	MACCHINA	N° MOTORE	TYPE	QTY	CODICE	ESTERNO	NOTE
VARIE		VARIE		PM	8	A.4152447		Tutti i Tipi Punterie Meccaniche
1300 MJTD 16V	4	MUSA YPSILON	188A4000 188A9000 199A2000 199A3000	BR PIP	16 16	A73501138 A.46475925		
1600 JTD 16V	4	DELTA MUSA		BR PI	16 16	A.55186463 A.46475925	STD STD	
2000 JTD 16V	4	PHEDRA ZETA	RHK RHR RHM RHW RHZ	BR PIP	16 16 16	9651263580 9638075580 9638075480	STD STD STD	Molletta Giunzione
2100 TD 12V	4	ZETA	P8C	BM PIP PS	12 12 12	9600068080 930133728 960716	STD STD STD	
2200 JTD 16V	4	PHEDRA	4HW	BR PIP	16 16 16	9651263580 9638075580 9638075480	STD STD STD	Molletta Giunzione
2000 cc. 8V	4	FREELANDER	20T	PIS	8	32.5210	STD	
2000 cc. 16V	4	FREELANDER	M47R	PIP	16	32.5204	STD	
2000 cc. 16V	4	EVOQUE	204DTD 204DTA	BR	16	17.204D4	STD	
2200 TDI 16V	4	FREELANDER TD4	DW12BTED4	BR PIP	16 16	17.5212 32.5212	STD STD	
2500 cc. TDI 8V	4	DEFENDER DISCOVERY	11L - 16L - 23L	PIP	8	32.5204	STD	
2500 cc. 12V	6	RANGE ROVER	D256TM		12	32.5209	STD	
2700 cc. TD 24V	6	DISCOVERY RANGE ROVER		PIP	24	32.5204	STD	

LAND ROVER Motori Diesel

CILINDRATA	N° CILINDRI	MACCHINA	N° MOTORE	TYPE	QTY	CODICE	ESTERNO	NOTE
2700 cc. TDI	6	XF / XJ	276 DT	BP PIP	24	17.5215	STD	
					24	32.5205	STD	
3000 cc. TDI	6	XF / XJ	276 DT	BP PIP	24	17.5205	STD	
					24	32.5205	STD	
3600 cc. TDI	6	XF / XJ	276 DT	BP PIP	24	17.5205	STD	
					24	32.5205	STD	

MAZDA Motori Benzina

CILINDRATA	N° CILINDRI	MACCHINA	N° MOTORE	TYPE	QTY	CODICE	ESTERNO	NOTE
1100 cc. 8V	4	121	B1	PIP	8	32.3802	STD	
1300 cc. 8V	4	323 FAMILA	B3 E3	PIP	8	32.3802	STD	
1500 cc. 8V	4	323 FAMILA MX-3	B5 E5 B53	PIP	8	32.3802	STD	

MAZDA Motori Benzina

CILINDRATA	N° CILINDRI	MACCHINA	N° MOTORE	TYPE	QTY	CODICE	ESTERNO	NOTE
1600 cc. 8V	4	323 FAMILA MX-3	B6 B65 B68	PIP	8	32.3802	STD	
1800 cc. 8V	4	626 629	F8	PIP	8	32.3802	STD	
1900 cc. 16V	4	323 PROTEGGE	BPE	PIP	8	32.3802	STD	
2000 cc. 8V	4	626 629 E 2000	FE	PIP	8	32.3802	STD	
2200 cc. 8V	4	929 MX-6	F2 – F21 – F2E	PIP	8	32.3802	STD	
2600 cc. 12V	6	MPV B2600	G6	PIP	12	32.3802	STD	
3000 cc. 18V	6	MPV	JE94 – JE – JE3	PIP	18	32.3802	STD	

MAZDA Motori Diesel

CILINDRATA	N° CILINDRI	MACCHINA	N° MOTORE	TYPE	QTY	CODICE	ESTERNO	NOTE
1400 HDI 8V	4	MAZDA 2	DV4TD	BR PIP	8	17.5009	STD	
					8	32.5009	STD	
1600 cc. MZ – CRDI 16V	4	MAZDA 2 MAZDA 3	Y6	PIP	16	32.1703	STD	

MERCEDES Motori Benzina

CILINDRATA	N° CILINDRI	MACCHINA	N° MOTORE	TYPE	QTY	CODICE	ESTERNO	NOTE
1400 cc.	4	A140	M166.940	PIP	8	32.1506	STD	
1500 cc.	4	A150 B150	M266.920 M266.940	PIP	8	32.1506	STD	
1600 cc.	4	A160 VANEO	M166.960 M166.961	PIP	8	32.1506	STD	
1700 cc.	4	A170 B170	M266.940	PIP	8	32.1506	STD	
1800 cc. 8V	4	190 190 E	M102	PIP	8	32.1509	STD	
1800 cc.	4	C180	M111.920 M111.921	PIS	24	32.1505	STD	
1900 cc.	4	A190 VANEO	M166.990 M166.991	PIP	8	32.1506	STD	
2000 cc. 8V	4	200 E 200 GE	M102	PIP	8	32.1509	STD	
2000 cc.	4	A200 B200	M266.960 M266.980	PIP	8	32.1506	STD	
2000 cc.	4	C200 CLK 200 E200 SLK 200 VITO SPRINTER	M111.940 M111.941 M111.942 M111.943 M111.944 M111.945 M111.946 M111.947 M111.948 M111.951 M111.952 M111.955 M111.956 M111.957 M111.958	PIS	24	32.1505	STD	
2100 cc.	4	A210	M266.995	PIP	8	32.1506	STD	
2200 cc.	4	C220 E220	M111.960 M111.961	PIS	24	32.1505	STD	
230 cc. 8V	4	230 GE G 230 208 - 210 - 308 310 - 410	M102	PIP	8	32.1509	STD	
2300 cc.	4	C230 CLK 230 ML 230 SLK 230 SPRINTER VITO	M111.970 - M111.973 M111.974 - M111.975 M111.977 - M111.978 M111.979 - M111.981 M111.982 - M111.983 M111.984	PIS	24	32.1505	STD	
2300 cc. 24V	6	C 230	M272.920 - M272.921 M272.911	PIP	24	32.1502	STD	
2400 cc. 18V	6	C240 CLK240 E 240	M 112	BR BR BR	6 6 6	17.1505 17.1506 17.1507	STD STD STD	
2600 cc. 12 V	6	260 E	M 103	PIP	8	32.1509	STD	

MERCEDES Motori Benzina								
CILINDRATA	N° CILINDRI	MACCHINA	N° MOTORE	TYPE	QTY	CODICE	ESTERNO	NOTE
2800 cc.	6	280 C280 E280 SL 280	M104.941 M104.942 M104.943 M104.945	PIS	24	32.1505	STD	
2800 cc.	6	280 C280 E280 SL 280	M104.941 M104.942 M104.943 M104.945	PIS	24	32.1505	STD	
2800 cc. 24V	6	C 280 E 280 SLK	M272.940 M272.941 M272.942 M272.943 M272.947 M272.948	PIP	24	32.1502	STD	
3000 cc. 12 V	6	300 E 300 SL G 300	M 103	PIP	8	32.1509	STD	
3000 cc.	6	SL 300 E 300	M104.980 M104.981	PIS	24	32.1505	STD	
3200 cc.	6	320 E320 AMG G 320	M104.992 M104.995 M104.996	PIS	24	32.1505	STD	
3200 cc. 18V	6	G 320 SLK 320 C 320 E 320 SL 320 ML 320	M 112	BR	6	17.1505	STD	
				BR	6	17.1506	STD	
				BR	6	17.1507	STD	
3500 cc. 24V	6	C 350 CLS E 350 R 350 S 350 SL 350 SLK 350	M272.947 M272.948 M272.961 M272.962 M272.964 M272.965 M272.966 M272.967 M272.970 M272.972 M272.985	PIP	24	32.1502	STD	
3600 cc.	6	C36 AMG G 36 AMG	M104.941 M104.996	PIS	24	32.1505	STD	
4200 cc.	8	420 E420	M119.975 M119.985	PIS	24	32.1505	STD	
4300 cc. 24V	8	CLK 430 S 430 E 430 ML 430	M 113	BR	6	17.1505	STD	
				BR	6	17.1506	STD	
				BR	6	17.1507	STD	
5000 cc.	8	500 E 50 AMG	M119.974 M119.985	PIS	24	32.1505	STD	
5000 cc. 24 V	8	CLK 500 G 500 ML 500 S 500 SL 500	M 113	BR	6	17.1505	STD	
				BR	6	17.1506	STD	
				BR	6	17.1507	STD	
5000 cc. 32V	8	CLK 500 E 500 GL 500 S 500	M272.960 M273.961 M272.963 M273.965	PIP	32	32.1502	STD	
6000 cc.	12	CL600 S600	M137.970	PIP	36	32.1508	STD	

MERCEDES Motori Diesel

CILINDRATA	N° CILINDRI	MACCHINA	N° MOTORE	TYPE	QTY	CODICE	ESTERNO	NOTE
1700 cc. CDI 16V	4	A170 CDI	668.940 – 668.941 668.942	PIP	16	32.1502	STD	
1800 cc. CDI 16V	4	A180 CDI B 180 CDI		PIP	16	32.1502	STD	
2000 cc. D	4	190 D 200 D E 200 SPRINTER	601.911 – 601.912 601.913 - 601.943	PIS	8	32.1503	STD	
2000 cc. CDI 16V	4	A 200 CDI B 200 CDI	640.940 – 640.941 640.942	PIP	16	32.1502	STD	
2000 cc. CDI 16V	4	C 200 CDI E 200 CDI SPRINTER VITO VIANO	611.961 – 611.980 611.981 – 611.987 646.811 - 646.820 646.821 – 646.982	PIS	16	32.1501	STD	
2200 cc. CDI 16V	4	C 220 CDI CLK 220 E 220 CDI VITO	646.811 – 646.963 646.951 – 646.961 646.982 – 646.983	PIS	16	32.1501	STD	
2300 cc. TD	4	VITO	601.942 – 601.970	PIS	8	32.1503	STD	
2500 cc. TD	5	190 D 250 D E 250 TD G 250 TD	602.911 – 902.912 602.961 – 602.962 602.982 – 602.939 602.931	PIS	8	32.1503	STD	
2700 cc. CDI 20V	5	C 270 CDI CLK 270 E 270 CDI G 270 CDI ML 270 CDI SPRINTER	612.961 - 612.962 612.963 - 612.966 612.967 - 647.961 612.981	PIS	20	32.1501	STD	
2900 cc. TD	5	G290 TD SPRINTER TD 208 D 308 D	602.942 – 602.983 602.980	PIS	8	32.1503	STD	
3000 cc. TD	6	300 D E 300 TD	603.912 – 603.913 603.960 – 603.963	PIS	8	32.1503	STD	
3000 cc. CDI 20V	5	C300 TDI	612.990	PIS	20	32.1501	STD	
3000 cc. CDI 24V	6	E 280 CDI M 280 CDI R280 CDI	642.910 – 642.950	PIP	24	32.1502	STD	
3200 cc. CDI 24V	6	E 320 CDI S 320 CDI	613.960 - 613.961 648.960 - 648.961	PIS	24	32.1501	STD	
3200 cc. CDI 24V	6	C 320 CDI CLS 320 CDI G 320 CDI GL 320 CDI M 320 CDI S 320 CDI	642.920 – 642.930 642.940 - 642.960 642.961 - 642.970	PIP	24	32.1502	STD	
3500 cc. TD	6	S 350 TD	603.971	PIS	8	32.1503	STD	
4000 cc. CDI 32V	8	E 400 CDI G 400 CDI ML 400 CDI S 400 CDI	628.960 - 628.961 628.962 - 628.963					
4200 cc. CDI 32V	8	E 420 CDI GL 420 CDI ML 420 CDI S 420 CDI	629.910 – 629.911 629.912	PIS	32	32.1501	STD	

MERCEDES Motori Diesel

CILINDRATA	N° CILINDRI	MACCHINA	N° MOTORE	TYPE	QTY	CODICE	ESTERNO	NOTE
8000 cc. 8800 cc. TRUCK	6	SERIE 1113 SERIE 1317 SERIE 1517	OM 327 OM 360	PM	12	32.1510	STD	
11581 cc. TRUCK	5/6		OM 335 OM 345 OM 346 OM 355	PM	12	32.1511	STD	

MINI Motori Benzina

CILINDRATA	N° CILINDRI	MACCHINA	N° MOTORE	TYPE	QTY	CODICE	ESTERNO	NOTE
1600 cc. 8V	4	MINI ONE		PIP	8	32.8001	STD	
1600 cc. 16V	4	MINI COOPER		PIP	16	32.8001	STD	

MINI Motori Diesel

CILINDRATA	N° CILINDRI	MACCHINA	N° MOTORE	TYPE	QTY	CODICE	ESTERNO	NOTE
1600 cc. D	4	MINI ONE		PIP	16	32.0704	STD	
1600 HDI 16V	4	MINI ONE	9HZ	BP PIP	16 16	17.8002 32.8002	STD STD	

MWM Motori Diesel

CILINDRATA	N° CILINDRI	MACCHINA	N° MOTORE	TYPE	QTY	CODICE	ESTERNO	NOTE
8820 cc.	6	ENGINE	D232V6	PM	12	32.4201	STD	
11760 cc.	8	ENGINE	D232V8	PM	16	32.4201	STD	
17640 cc.	12	ENGINE	D232V12	PM	24	32.4201	STD	

MITSUBISCI Motori Diesel

CILINDRATA	N° CILINDRI	MACCHINA	N° MOTORE	TYPE	QTY	CODICE	ESTERNO	NOTE
2500 cc. TDI 8V	4	PAJERO	4D55 4D56 4D56T	BR BR	4 4 8 8	17.3902 17.3903 17.3901 05.3901	STD STD STD STD	Aspirazione Scarico Vite Registro Dado Vite Registro

NISSAN Motori Diesel

CILINDRATA	N° CILINDRI	MACCHINA	N° MOTORE	TYPE	QTY	CODICE	ESTERNO	NOTE
2000 cc.	4	PRIMERA	CD20	PIS PM	8 8	32.4301 32.4302	STD STD	
2000 DCI	4	PRIMASTAR	M9R	BR PIP	16 16	17.5109 32.5109	STD STD	
2800 cc.	6	PATROL	RD28	PIS PM	12 12	32.4301 32.4302	STD STD	

OPEL Motori Benzina

CILINDRATA	N° CILINDRI	MACCHINA	N° MOTORE	TYPE	QTY	CODICE	ESTERNO	NOTE	
1000 cc. 12V	3	AGILA CORSA	X10XE	BR	12	17.4748	STD		
			Z10XE Z10XEP	PIP	12	32.4748	STD		
1200 cc. 8V	4	COMBO CORSA	12NC	BM	8	17.4745	STD		
			12NV	PS	8	17.4746	STD		
			12ST	PIP	8	32.4745	STD		
			E12GV C12NZ X12SZ						
1200 cc. 16V	4	AGILA ASTRA CORSA	X12XE Z12XE	BR	12	17.4748	STD		
			Z12XEP	PIP	12	32.4748	STD		
1300 cc. 8V	4	CORSA	13NB	BM	8	17.4745	STD		
			13SB	PS	8	17.4746	STD		
			C13N	PIP	8	32.4745	STD		
1400 cc. 8V	4	ASTRA COMBO CORSA VECTRA	14NV	BM	8	17.4745	STD		
			14 SE	PS	8	17.4746	STD		
			C14NZ C14SE X14NZ	PIP	8	32.4745	STD		
1400 cc. 16V	4	ASTRA COMBO CORSA MERIVA TIGRA	C14SEL X14XE Z14XE	PIS	16	32.4746	STD		
1400 cc. 16V	4	ASTRA COMBO CORSA MERIVA TIGRA	Z14XEL	BR	12	17.4748	STD		
			Z14XEP	PIP	12	32.4748	STD		
1600 cc. 8V	4	ATRA COMBO CORSA MERIVA VECTRA	C16NZ	BM	8	17.4745	STD		
			C16SE	PS	8	17.4746	STD		
			E16SE	PIP	8	32.4745	STD		
			E16NZ X16SZ X16SZR Z16SE						
1600 cc. 16V	4	ASTRA COMBO CORSA MERIVA TIGRA VECTRA ZAFIRA	C16SEL C16XE X16XEL Y16XE Z16XE Z16YNG	PIS	16	32.4746	STD		
1600 cc. 16V	4	ASTRA CORSA INSIGNA MERIVA VECTRA ZAFIRA	A16XER Z16LEL Z16LER Z16LET Z16XE1 Z16XEP Z16XER	PM	16	32.4750	STD	Misure Disponibili: 3,03 / 3,07 / 3,11 / 3,15 / 3,19 3,23 / 3,26 / 3,29 / 3,32 / 3,34 3,37 / 3,40 / 3,43 / 3,46 / 3,50 3,54 / 3,58	
1800 cc. 8V	4	ASTRA VECTRA	18SV	BM	8	17.4745	STD		
			C18NZ	PS	8	17.4746	STD		
			E18NVR	PIP	8	32.4745	STD		
1800 cc. 16V	4	ASTRA CORSA TIGRA ZAFIRA	C18XE	BM	8	17.4745	STD		
			C18XEL	PS	8	17.4746	STD		
			X18XE Z18XE Z18XEL	PIP	8	32.4745	STD		
1800 cc. 16V	4	ASTRA INSIGNA VECTRA SIGNUM ZAFIRA	A18XER Z18XER	PM	16	32.4750	STD	Misure Disponibili: 3,03 / 3,07 / 3,11 / 3,15 / 3,19 3,23 / 3,26 / 3,29 / 3,32 / 3,34 3,37 / 3,40 / 3,43 / 3,46 / 3,50 3,54 / 3,58	
2000 cc. 8V	4	ASTRA CALIBRA FRONTERA VECTRA	20NE	BM	8	17.4745	STD		
			20SEH	PS	8	17.4746			
			C20NE	PIP	8	32.4745			
			X20SE						

PM : PUNTERIE MECCNICHE
PIP : PUNTERIA IDRAULICA A PROIETTILE
PS : PASTIGLIE SOTTOMARTELETTI

PI.: PUNTERIE IDRAULICHE A SCODELLINO
BM. : BILANCERI ATRITO
BR.: BILANCERI RULLI

BR+PIP: BILANCERE COMPLETO DI PUNTERIA

OPEL Motori Benzina

CILINDRATA	N° CILINDRI	MACCHINA	N° MOTORE	TYPE	QTY	CODICE	ESTERNO	NOTE
2000 cc. 16V	4	VIVARO	F4R720	BR PIP	16 16	17.4751 32.4751	STD STD	
2000 cc. 16V	4	ASTRA CALIBRA VECTRA ZAFIRA	C20XE X20XER X20XEV Z20LEH Z20LER Z20LET	PIS	16	32.4746	STD	
2200 cc. 16V	4	FRONTERA	X22XE Y22SE Z22SE	PIS	16	32.4746	STD	
2500 cc. 24V	V6	VECTRA	C25XE X25XE	PIS	16	32.4746	STD	

OPEL Motori Diesel

CILINDRATA	N° CILINDRI	MACCHINA	N° MOTORE	TYPE	QTY	CODICE	ESTERNO	NOTE
1700 cc. TD	4	ASTRA COMBO VECTRA	17D 17DR X17D X17DTL	BM PS PIP	8 8 8	17.4745 17.4746 32.4745	STD STD STD	
2000 cc. DIESEL	4	RECORD		BM	8	17.4749	STD	
2000 cc. TDI 16V	4	ASTRA VECTRA ZAFIRA	X20DTH X20DTL Y20DTH Y20DTL	PIS	16	32.4746	STD	
2000 cc. TDI 16V	4	ASTRA VECTRA ZAFIRA	220DH-Z20S	BM BM PIS	4 4 8	17.4758 17.4756 32.4756	ASP SCA	
2000 cc. TDI 16V	4	ASTRA VECTRA ZAFIRA	220DH-Z20S	BM BM PIS	4 4 8	17.4753 17.4754 32.4756	ASP SCA	
2100 cc. DIESEL	4	RECORD		BM	8	17.4749	STD	
2200 cc. TDI 16V	4	ASTRA FRONTERA VECTRA ZAFIRA	X22DTH Y22DTH Y22DTR	PIS	16	32.4746	STD	
2300 cc. DIESEL	4	RECORD		BM	8	17.4749	STD	

PEUGEOT Motori Benzina

CILINDRATA	N° CILINDRI	MACCHINA	N° MOTORE	TYPE	QTY	CODICE	ESTERNO	NOTE
950 cc. 8V	4	106 107	TU9A / TU9K TU9M / TU9MZ	BR	8	17.5013	STD	
1100 cc. 8 V	4	106 206 306	TU1M HDZ	BR	8	17.5013	STD	
1400 cc. 8 V	4	206 208 306 307	TU3JP - TU3A KFX - KFW - KJV	BR	8	17.5013	STD	
1400 cc. 16V	4	206 207 307	KFU (ET3J4)	PIP	16	32.5004	STD	
1600 cc. 16V	4	206 207 307	NFS (TU5JP4S) NFU (TU5JP4) NFX (TU5J4)	PIS	16	32.5007	STD	
1800 cc. 16V		406	6FZ	PIS	16	32.5007	STD	
1800 cc. 16V	4	306 406	LFY (XU7JP4)	PIS	16	32.5008	STD	

PEUGEOT Motori Benzina

CILINDRATA	N° CILINDRI	MACCHINA	N° MOTORE	TYPE	QTY	CODICE	ESTERNO	NOTE
1800 cc. 16V	4	406 407	EW7A EW7J4	PIS	16	32.5007	STD	
1900 cc. 16V	4	BX	DFW XU9J4 / XU9J4Z	PIS	16	32.5008	STD	Diam. 32X26
2000 cc. 16V	4	206 307 406 407 607 806 807	RFJ (EW10A) RFN (EW10J4	PIS	16	32.5007	STD	
2000 cc. 16V	4	307 406 605 806	RFV / RFS / RFT / RFY XU10J4 / XU10J4RS XU10J4Z	PIS	16	32.5008	STD	Diam. 32X26
2200 cc. 16V	4	406 407 607 807	3FZ (EW12J4)	PIS	16	32.5007	STD	
3000 cc. V6	6	406 605	XFZ	PIS	24	32.5009	STD	Diam. 32X26
3000 cc. V6	6	406 407 607 807	XFV XFX	PIS	16	32.5010	STD	

PEUGEOT Motori Diesel

CILINDRATA	N° CILINDRI	MACCHINA	N° MOTORE	TYPE	QTY	CODICE	ESTERNO	NOTE
1400 HDI 8V	4	107 206 207 307	DV4D 8HX (DV4TD) 8HT 8HZ	BR PIP	8 8	17.5009 32.5009	STD STD	
1600 HDI 16V	4	206 / 207 / 307 308 407 EXPERT	9HY (DV6TED4) 9HZ (DV6ATED4) 9HW 9HX	BR PIP	16 16	17.5012 32.5012	STD STD	
1900 cc. 8V	4	205 306 309 ECC.	D8B D9B DHX ECC.	PM	8	32.5001	STD	
2000 HDI 8V	4	206 305 307 406 607 806 BOXER EXPERT	RHX RHY (DW10TD) RHS (DW10ATED4) RHZ (DW10BTED) RHV	BR PIP	8 8	17.5004 32.5004	STD STD	
2000 HDI 16V	4	308 406 407 607 806 807 BOXER EXPERT	RHR (DW10BTED4) RLZ (EW10D) RHJ (DW10BTED4) RHW RHK RHM	BR PIP BP + PIP	16 16 16	17.5006 32.5006 31.5006 17.2200JTD	STD STD STD STD	
2100 cc. 12V	4	605 806	P8C	BM PS PIP	12 12 12	17.5011 A.960716 32.5011	STD STD STD	

PM : PUNTERIE MECCNICHE
PIP : PUNTERIA IDRAULICA A PROIETTILE
PS : PASTIGLIE SOTTOMARTELLETTI

PIS.: PUNTERIE IDRAULICHE A SCODELLINO
BM.: BILANCERI ATRITO
BR.: BILANCERI RULLI

BR+PIP: BILANCERE COMPLETO DI PUNTERIA

PEUGEOT Motori Diesel

CILINDRATA	N° CILINDRI	MACCHINA	N° MOTORE	TYPE	QTY	CODICE	ESTERNO	NOTE
2200 HDI 16V	4	406 607 807 BOXER	4HX (DW12TED4) 4HW (DW12TED4) DW12BTED4 DW12METED4	BR	16	17.5006	STD	
				PIP	16	32.5006	STD	
				BR+PIP	16	17.2200JTD	STD	
					16	31.5006	STD	
2200 cc. TDI	4	BOXER	4HU / 4HV	BP+PIP	1	17.1214	STD	Gruppo Castelletto Completo
2500 cc. 12V	4	BOXER	T8A (DJ5T) T9A (DJ5)	BM	12	17.5010	STD	
				PS	12	A.960716	STD	
				PIP	12	32.5010	STD	
2700 cc. TDI	6	607	UHZ DT17ED4	BP	24	17.5014	STD	
				PIP	24	32.5014	STD	
2700 HDI 24V	4	407 607	UHZ DT17ED4	PIP	24	32.5006	STD	

PIAGGIO Motori Diesel

CILINDRATA	N° CILINDRI	MACCHINA	N° MOTORE	TYPE	QTY	CODICE	ESTERNO	NOTE
1000 cc. 6V	3		CB41 CB42	BM	6	17.1406	STD	
1300 cc. 16V	4		HC	BM	4	17.1401	STD	
				BM	4	17.1402	STD	
				BM	4	17.1403	STD	
				BM	4	17.1404	STD	

RENAULT Motori Benzina

CILINDRATA	N° CILINDRI	MACCHINA	N° MOTORE	TYPE	QTY	CODICE	ESTERNO	NOTE
1400 cc. 16V	4	CLIO MEGANE MODUS SCENIC	K4J	BR	16	17.5104	STD	
				PIP	16	32.5104	STD	
1400 cc. 16V	4	CLIO MEGANE MODUS SCENIC	K4J	BR PIP	16 16	17.5104 32.5104	STD STD	
1600 cc. 16V	4	CLIO KANGOO LAGUNA MEGANE MODUS SCENIC	K4M	BR	16	17.5104	STD	
				PIP	16	32.5104	STD	
1800 cc. 16V	4	R19 CLIO Williams	F7P	PIS	16	32.5106	STD	Diam. 33X26
1800 cc. 16V	4	LAGUNA MEGANE SCENIC	F4P	BR	16	17.5104	STD	
				PIP	16	32.5104	STD	
2000 cc. 16V	4	MEGANE CLIO Williams SPORT SPIDER	F7R	PIS	16	32.5106	STD	Diam. 33X26

RENAULT Motori Benzina

CILINDRATA	N° CILINDRI	MACCHINA	N° MOTORE	TYPE	QTY	CODICE	ESTERNO	NOTE
2000 cc. 16V	4	CLIO ESPACE LAGUNA MEGANE SCENIC TRAFFIC AVANTIME	F4R	BR	16	17.5104	STD	
				PIP	16	32.5104	STD	
3000 cc. V6	6	ESPACE LAGUNA SAFRANE	L7X	PIS	24	32.5105	STD	Diam. 32X26 Diam. 28,37X26
				PIS	24	32.5108	STD	

RENAULT Motori Diesel

CILINDRATA	N° CILINDRI	MACCHINA	N° MOTORE	TYPE	QTY	CODICE	ESTERNO	NOTE
1500 TDI	4	CLIO	K9K	PM	8	32.5112	STD	Misure Disponibili: 7,55 / 7,60 / 7,65 / 7,70 / 7,75 7,80 / 7,85 / 7,90 / 7,95 / 8,00
1700 cc. 8V	4	VARI	VARI	PM	8	32.5101	STD	Tipo con piatello piatto 35X29 Tipo con piatello con piolino 35X29
				PM	8	32.5102	STD	
1900 cc. 8V	4	VARI	VARI	PM	8	32.5101	STD	Tipo con piatello piatto 35X29 Tipo con piatello con piolino 35X29
				PM	8	32.5102	STD	
1900 TDI	4	CLIO MEGANE LAGUNA		PM	8	32.5112	STD	Misure Disponibili: 7,55 / 7,60 / 7,65 / 7,70 / 7,75 7,80 / 7,85 / 7,90 / 7,95 / 8,00
2000 cc. 16V	4	SAFRANE LAGUNA	N7Q	PIS	16	32.5110	STD	Diam. 32X26
2000 cc. 16V	4	ESPACE LAGUNA MEGANE SCENIC TRAFFIC	M9R	BR	16	17.5109	STD	
				PIP	16	32.5109	STD	
2200 cc. 12V	4	LAGUNA SAFRANE	G8T	BM	12	17.5103	STD	
				PIP	12	32.5103	STD	
				PIS	12	A.960716	STD	
2200 cc. 16V	4	LAGUNA MASTER TRAFIC	G9T	PIS	16	32.5107	STD	
2500 cc. 16V	4	LAGUNA MASTER TRAFIC	G9U	BR+PIP	16	32.5107	STD	

ROVER Motori Benzina

CILINDRATA	N° CILINDRI	MACCHINA	N° MOTORE	TYPE	QTY	CODICE	ESTERNO	NOTE
1100 cc. 8V	4	111	11K2A 11K2D	PIS	8	32.5202	STD	
1400 cc. 8V	4	114 214	14K2A 14K2D	PIS	8	32.5202	STD	
1400 cc. 16V	4	114 414	14K4C 14K4D 14K4F	PIS	16	32.5202	STD	
1600 cc. 16V	4	216 416	D16A8 D16Y2 16K4F	PIS	16	32.5202	STD	
2000 cc. 16V	4	220 420 820	20HDM16	PIS	16	32.5106	STD	Diam. 33X26

ROVER Motori Benzina

CILINDRATA	N° CILINDRI	MACCHINA	N° MOTORE	TYPE	QTY	CODICE	ESTERNO	NOTE
2000 cc. 16V	4	220 420 620 820	20T4H 20T4G 20M4F T16	PIS	16	32.5202	STD	
2500 cc. V6	6	858	C25A	PIS	24	32.5206	STD	

ROVER Motori Diesel

CILINDRATA	N° CILINDRI	MACCHINA	N° MOTORE	TYPE	QTY	CODICE	ESTERNO	NOTE
2000 cc. 8V	4	220 420 620	20M4F 20T2N 20T2R	PIS	8	32.5210	STD	Diam. 35X24
2000 cc. 16V	4	75	M47R	PIP	16	32.5205	STD	

SAAB Motori Benzina

CILINDRATA	N° CILINDRI	MACCHINA	N° MOTORE	TYPE	QTY	CODICE	ESTERNO	NOTE
1800 cc. 16V	4	9-3	Z18XE	PIS	16	32.4746	STD	
2000 cc. 16V	4	9-3 900 9000	B201S - B202I B202S - B202XL B204E - B204I B204L - B204R B205E - B205R BS120	PIS	16	32.5602	STD	
2000 cc. 16V	4	9-3	B207E - B207L B207R	PIP	16	32.5605	STD	
2300 cc. 16V	4	9-3 9-5 900 9000	B234I - B235R B234E - B234L	PIS	16	32.5602	STD	
2800 cc. V6	6	9-3	B284	PIP	24	32.5603	STD	

SAAB Motori Diesel

CILINDRATA	N° CILINDRI	MACCHINA	N° MOTORE	TYPE	QTY	CODICE	ESTERNO	NOTE
1900 cc. 8V	4	9-3	Z19DT	PM	8	32.5604	STD	
1900 cc. 16V	4	9-3 9-5	Z19DTH	BR BR PIP	16 16 16	A.55200333 A.55186463 A.46475925	STD STD STD	Diametro 6 Valvola Diametro 5 Valvola
2200 cc. 16V	4	9-3 9-5	D223L X22DTH	PIS	16	32.4746	STD	

SMART Motori Benzina

CILINDRATA	N° CILINDRI	MACCHINA	N° MOTORE	TYPE	QTY	CODICE	ESTERNO	NOTE
600 cc.	3	FORTWO		BR	6	17.6711	STD	
				PIP	6	32.6701	STD	
700 cc.	3	FORTWO		BR	6	17.6711	STD	
				PIP	6	32.6701	STD	

SMART Motori Diesel

CILINDRATA	N° CILINDRI	MACCHINA	N° MOTORE	TYPE	QTY	CODICE	ESTERNO	NOTE
800 cc.	3	FORTWO		BR	6	17.6713	STD	
				PIP	6	32.6701	STD	
1500 cc.	3	FORFOUR		PIP	12	32.6702	STD	

SUZUKI Motori Benzina

CILINDRATA	N° CILINDRI	MACCHINA	N° MOTORE	TYPE	QTY	CODICE	ESTERNO	NOTE
1000 cc.	3	SWIFT	G10A	PIS	6	32.6304	STD	Diam. 31X25,8
1300 cc. 16V	4	SWIFT	G13K	PIS	16	32.6304	STD	Diam. 31X25,8
1300 cc. 16V	4	SWITH SAMURAI	G13BA	PIP	16	32.6306	STD	Diam. 12X20,5
2000 cc. 16V	4	VITARA GRANVITARA	J20A	PIS	16	32.6305	STD	
2500 cc. V6	4	VITARA GRANVITARA	H25A H27A	PIS	24	32.6305	STD	

SUZUKI Motori Diesel

CILINDRATA	N° CILINDRI	MACCHINA	N° MOTORE	TYPE	QTY	CODICE	ESTERNO	NOTE	
1300 cc. 16V	4	IGNIS SWIFT WAGON R	Z13DT	BR	16	A73501138	STD		
				PIP	16	A.46475925	STD		
1900 cc. 16V	4	VITARA		BR	16	A.55200333	STD	Diametro 6 Valvola Diametro 5 Valvola	
				BR	16	A.55186463	STD		
				PIP	16	A.46475925	STD		
2000 cc. 8V	4	VITARA	RHX	BR	8	9640296380	STD		
			RHY (DW10TD)	PP	8	9464396380	STD		
			RHS (DW10ATED4)						
			RHZ (DW10BTED)						
			RHV						
2000 cc. 16V	4	VITARA	RHR (DW10BTED4)	BR	16	9651263580	STD	Molletta Giunzione	
			RLZ (EW10D)	PIP	16	9638075580	STD		
			RHJ (DW10BTED4)		16	9638075480	STD		
			RHW						
			RHK						
			RHM						
2200 cc. 16V	4	VITARA	4HX (DW12TED4)	BR	16	9651263580	STD	Molletta Giunzione	
			4HW (DW12TED4)	PIP	16	9638075580	STD		
					16	9638075480	STD		
				BR+PIP	16	17.2200JTD	STD		
					16		STD		

TATA Motori Diesel

CILINDRATA	N° CILINDRI	MACCHINA	N° MOTORE	TYPE	QTY	CODICE	ESTERNO	NOTE
2000 cc. TDI		SAFARI		BR+PIP	16	17.7101		

TOYOTA Motori Diesel

CILINDRATA	N° CILINDRI	MACCHINA	N° MOTORE	TYPE	QTY	CODICE	ESTERNO	NOTE
2000 cc. TDI	82,2	RAV4	1CD-FTV	PM	16	32.6501		Diam. 22

VOLKSWAGEN Motori Benzina

CILINDRATA	N° CILINDRI	MACCHINA	N° MOTORE	TYPE	QTY	CODICE	ESTERNO	NOTE
VARIE	PUNTERIE MECCANICHE SOLITE DIAMETRO 35 X 28,80					32.1041		
VARIE	PUNTERIE IDRAULICHE SOLITE DIAMETRO 35 X 26					32.1042		
1000 cc. 8V	4	LUPO POLO	ALD - ANV - AUC	BR PIP	8 8	17.7013 32.104	STD STD	
1000 cc. 16V	4	GOLF	AZP	BR PIP	6 6	17.7013 32.1048	STD STD	
1200 cc. 6V	3	FOX POLO	AWY - BBM - BMD CHFA	BR PIP	6 6	17.7013 32.1048	STD STD	
1200 cc. 12V	3	POLO	AZQ - BME - BZG CGPA	BR PIP	16 16	17.7005 32.1044	STD STD	
1400 cc. 8V	4	CADDY LUPO POLO	AUD - ANW - AKK AKP	BR PIP	8 8	17.7013 32.1048	STD STD	
1400 cc. 16V	4	POLO	AFH	PIS	16	32.1043	STD	Diam. 31 X 26
1400 FSI 16V	4	BORA CADDY GOLF LUPO NEW BEETLE POLO TURAN	AFK - AHW - AXP BCA - ANM - AQQ ARR - AKQ - APE AUA - AUB - BBY BBZ - BUD - BKG BLN - BLG - BMY AXU - BKY - BWK	BR PIP	16 16	17.7005 32.1044	STD STD	
1600 cc. 8V	4	BORA CADDY GOLF NEW BEETLE PASSAT TURAN	ALZ - AYD - AVU BFQ - BGU - BSE BSF	PIP	8	32.1054	STD	
1600 FSI 16V	4	BORA GOLF LUPO PASSAT POLO TURAN	AVY - AZD - BCB ATN - AUS - BAD BAG - BLF - BLP AJV - ARC - BTS BSE - BSF	BR PIP	16 16	17.7005 32.1044	STD STD	
1800 TFSI 16V	4	GOLF PASSAT	BYT - BZB - BYJ CDAA - CDAB	BR PIP	16 16	17.7011 32.1054	STD STD	
1800 cc. 20V	4	BORA GOLF NEW BEETLE PASSAT POLO SHARAN	AGN - BAF - AGU AUM - ARX - BAE AUQ - ARZ - APH AVC - AWP - AWU AWV - ADR - AFY APT - ARG - AEB ANB - APU - AWL AWM - AWT - BJX AJX - AWC	PIS PIS	12 8	32.1046 32.1047	STD STD	Aspirazione Diam. 24 X 24 Scarico Diam. 33,5 X 26
2000 FSI 16V	4	BORA EOS GOLF PASSAT TURAN	AWA - AXX - AXW BGB - BWE - BWA BUL - BWT - BYK BHZ - BLR - BLX BLY - BPJ - BMB BLY - BVZ - BRY BYD - BUX - CDLF	BR PIP	16 16	17.7010 32.1054	STD STD	

VOLKSWAGEN Motori Benzina

CILINDRATA	N° CILINDRI	MACCHINA	N° MOTORE	TYPE	QTY	CODICE	ESTERNO	NOTE
2000 TFSI 16V	4	BEETLE BORA EOS GOLF PASSAT TIGUAN	CCZA - CAWA CAWB - CBFA CCTA - CCTB CCZB - CCZC	BR	16	17.7011	STD	
				PIP	16	32.1054	STD	
2000 cc. 20V	4	PASSAT	ALT	PIS PIS	12 8	32.1046 32.1047	ASP SCA	Diam. 24 X 24 Diam. 33,5 X 26
2500 FSI 20V	5	BORA GOLF NEW BEETLE	BGP - BGQ - BPR BPS - BTK - CBTA CBUA - CCCA	BR	16	17.7010	STD	
				PIP	16	32.1054	STD	
2800 cc. 24V	6	BORA GOLF	BDE - BDF	BR	24	17.7012	STD	
				PIP	24	32.1059	STD	
2800 cc. 30V	6	PASSAT	ACK - AGE - ALG APR - AQD - ATX BBG - AMX - ATQ	PIS	18	32.1061	ASP	
				PIS	12	32.1062	SCA	
3200 cc. 24V	6	EOS - GOLF NEW BEETLE PASSAT TUAREG	AXJ - AXZ - BDL BKK BKL - BML BMV - BMX BRJ BRK - BUB	BR	24	17.7012	STD	
				PIP	24	32.1059	STD	
3600 cc. 24V	6	TUAREG	BHK - BLV - BWS	BR	24	17.7012	STD	
				PIP	24	32.1059	STD	
4200 FSI 32V	8	TUAREG	BAR - BVJ	BR	32	17.7012	STD	
				PIP	32	32.1059	STD	
6000 cc. 48V	12	RHAENTON TUAREG	BAN - BJN - BRN BTT CFRA	BR	24	17.7012	STD	
				PIP	24	32.1059	STD	

VOLKSWAGEN Motori Diesel

CILINDRATA		N° CILINDRI	MACCHINA	N° MOTORE	TYPE	QTY	CODICE	ESTERNO	NOTE
	PUNTERIE MECCANICHE						32.1041	35 x 28,80	
	PUNTERIE IDRAULICHE						32.1042	35 X 26	Colore Indicativo Grigio

ATTENZIONE: PER MOTORI TDI NON VERSIONE INIETTORE POMPA

1200 cc.	PUNTERIE IDRAULICHE	3	LUPO	ANY - AYZ	PIS	6	32.1056	35 X 26	Colore Indicativo Nere
1400 cc.		3	FOX - POLO LUPO	AMF - BAY - BNM BMS - BNV	PIS	6			
1900 cc. 8V		4	BORA GOLF MULTIVAN PASSAT POLO SHARAN TURAN TRASPORTER	ATD - AXR - ASZ - ARL BJB - BSU - AJM - AUY BKC - BLS - BRU - BXE BXF - BRS - AXB - AVB ATJ - AVF - BLT - ANU BTB - BVK - AVQ - BKC BRR - AXC - AZB	PIS	8			
2000 cc. 8V		4	BORA - GOLF PASSAT - SHARAN TURAN	BDJ - BDK - BMM BGW - BMP - BRT	PIS	8			
2500 cc.		5	MULTIVAN TUAREG TRASPORTER	AXD - AXE - BAC	PIS	10			
5000 cc.		10	PHAETON TUAREG	AJS - AYH	PIS	20			

ATTENZIONE: PER MOTORI TDI VERSIONE INIETTORE POMPA

ADOZIONE DI NUOVO TRATTAMENTO AD ALTA RESISTENZA CON BAGNO DI NITRURAZIONE EFFETTUATO SU TUTTE LE SUPERFICI

VOLKSWAGEN Motori Diesel

CILINDRATA	N° CILINDRI	MACCHINA	N° MOTORE	TYPE	QTY	CODICE	ESTERNO	NOTE
1600 TDI 16V	4	BEETLE - GOLF PASSAT - POLO TOURAN	CAYB CAYC	BR	16	17.7002	STD	
				PIP	16	32.1058	STD	
2000 TDI 16V	4	BORA GOLF PASSAT TOURAN	AZV - BKD - BKP BMA - BMN - BMR BUZ - BVE - BWV - BLB	BR+PIP	4	17.7020	STD	
				BR+PIP	4	17.7021	STD	
				BR+PIP	4	17.7022	STD	
				BR+PIP	4	17.7023	STD	
2000 TDI 16V	4	BEETLE BORA EOS GOLF PASSAT TIGUAN TRASPORTER	CAAA / CAAB / CAAC CAAD / CAAE / CAGA CAGB / CAHA / CAHB CBAA / CBAB / CBBB CBDA / CBDDB / CEGA CFCA / CFFA / CFFB CFFD / CFFE / CFGB CFGC / CFGD / CFHC CFHD / CFHE / CFHF CFJA / CGLC / CGLD CGLE / CJAA / CJCA CJCB / CJCC / CJCD CKTB / CKTC / CKUB CKUC / CLCA / CLCB CLJA / CLLA / CLLB CMFA / CMFB / CMGB	BR	16	17.7002	STD	
				PIP	16	32.1058	STD	
2500 cc. V6	6	PASSAT	AFB - AKN	BM	24	17.7001	STD	
				PIP	24	32.1045	STD	
				PS	24	17.7003	STD	
2500 cc. V6	6	PASSAT	BAU - BDG - BDH	BR	24	17.7014	STD	
				PIP	24	32.1058	STD	
3000 TDI 24V	6	TUAREG	ASB - BKN - BMK - BNG BUG - BUN - CASA CASB - CCLA - CCMA CCWA - CCWB - CDYA CDYB - CDYC - CARA CASC - CATA - BKS	BR	24	17.7002	STD	
				PIP	24	32.1058	STD	

VM Motori Diesel

CILINDRATA	N° CILINDRI	MACCHINA	N° MOTORE	TYPE	QTY	CODICE	ESTERNO	NOTE
2500 cc. 16V 2800 cc. 16V	4	VARIE		BR+PIP	16	3.041.2001F	STD	
2800 cc. 16V 2 SERIE	4	VARIE		PIP	16	3.041.2002F	STD	

VOLVO Motori Benzina

CILINDRATA	N° CILINDRI	MACCHINA	N° MOTORE	TYPE	QTY	CODICE	ESTERNO	NOTE
1600 cc. 16V	4	V40	B4164S2 - B4164S			32.7203		Diam. 32X26
1800 cc. 16V	4	V40	B4184S - B4184S3 B4184S2 - B4184S9 B4184SJ			32.7203		
2000 cc. 20V	5	850 C70 S40 S70 S80 V40 V70	B4204T - B5204FT B5204T - B5234FT B5204T2 - B5204T3 B4104S	PIS	20	32.7203	STD	Diam. 32X26
2300 cc. 20V	5	C70 S70 V70	B5234T3 - B5234FT					
2500 cc. 20V	5	850 960 S70 V70	B5244S - B5244SG B5244T - B5245S B5254T - B5254S B6254S	PIS	20	32.7203	STD	Diam. 32X26
2900 cc. 24V	6	960	B6304S - B6294S B6294S2	PIS	24	32.7203	STD	Diam. 32X26

VOLVO Motori Diesel

CILINDRATA	N° CILINDRI	MACCHINA	N° MOTORE	TYPE	QTY	CODICE	ESTERNO	NOTE
1600 cc. TDI	4	C30 S40 V50 - V70	D4164T D4162T	PIP	16 16	17.7208	STD	
2000 cc. TDI	4	S40 - V40 S50 - V50 S60 - S60 V70	D5204T / 2 / 4 ecc.	BP PIP	16 16	17.7205 32.7206	STD STD	
2400 cc. TDI	5	S40 - V40 S50 - V50 S60 - S60 V70	D5244T / 2 / 4 ecc.	BP PIP	16 16	17.7205 32.7206	STD STD	

MOLLE VALVOLE

FIAT

MACCHINA	N° MOTORE	DESCRIZIONE	CODICE	NOTE	DISEGNO
500 D / F / L		SERIE MOLLE	A.0777	Molla Interna Molle Esterna	
CINQUECENTO SEICENTO PANDA UNO PUNTO SIENA PALIO	TUTTI I MOTORI FIRE DI CILINDRATA 1000 cc 1100 cc. 1200 cc.	MOLLA VALVOLA	46406897		
FIORINO PANDA 1300 DIESEL		MOLLA INTERNA	4134900		
		MOLLA ESTERNA	55195488		
UNO 1300 DIESEL 1370 TDIESEL		MOLLA INTERNA	4134900		
		MOLLA ESTERNA	55195488		
UNO / PUNTO 1400 GT TURBO	176A4000 176B6000	MOLLA INTERNA	7574884		
		MOLLA ESTERNA	7574885		
TIPO 1400 cc. 1600 cc.		MOLLA INTERNA	4134900		
		MOLLA ESTERNA	7683486		
TEMPRA 1400 cc. 1600 cc. 8V		MOLLA INTERNA	4134900		
		MOLLA ESTERNA	55195488		
PUNTO 1600 cc. 8V	176A9000	MOLLA INTERNA	4134900		
		MOLLA ESTERNA	55195488		
UNO PUNTO TIPO TEMPRA BRAVO SIENA PALIO FIORINO TALENTO DUCATO	TUTTI I MOTORI DI CILINDRATA 1700 D / TD 1900 D / TD	MOLLA VALVOLA	55195488		

IVECO

MACCHINA	N° MOTORE	DESCRIZIONE	CODICE	NOTE	DISEGNO
DUCATO DAILY	TUTTI I MOTORI 2500 cc. 2800 cc.	MOLLA INTERNA	4723186		
		MOLLA ESTERNA	4734533		

MOTORI

alfa romeo	isuzu	peugeot
audi	iveco	renault
austin	jaguard	rover
bedfor	jeep	saab
bmw	kia	scania
chevrolet	lada	seat
chrysler	lancia	skoda
citroen	land rover	smart
cummins	lexus	ssangyong
dacia	leyland	subaru
daewoo	lister	suzuki
daf	lotus	talbot
daihatsu	mazda	toyota
fiat	man	volvo
ford	mercedes	volvo commercial
ford truck	benz	volkswagen
gardner	mg	
honda	mini	
hynday	mitsubishi	
ihc	nissan	
infiniti	opel	



“Progetto Scambio” motori dalla Germania.

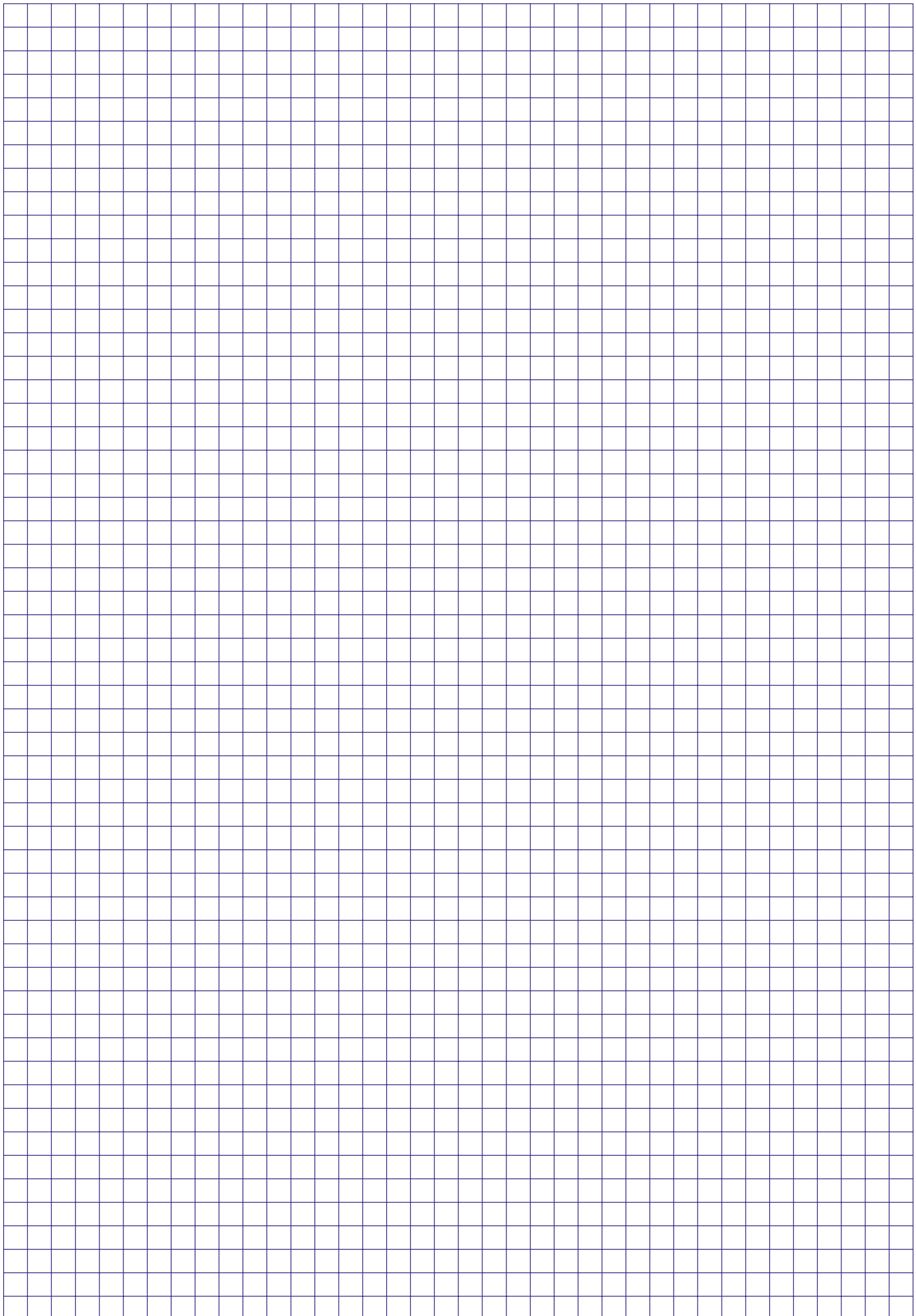

PARAOLI CAMMES ALBERI MOTORE e GAMBO VALVOLA

ALFA

MACCHINA	N° CILINDRI	D.	CAMMES	ANTERIORE	POSTERIORE	NOTE
GIULIA 1300 / 1600 cc.	4			16.355010	16.8210512	

FIAT

MACCHINA	N° CILINDRI	D.	CAMMES	ANTERIORE	POSTERIORE	NOTE
500 D/F/L 126 BIS 700 cc.	2			40000170 (42X62X8)	40000160 (53X68X10)	Premistoppa EX 40004230
Cinquecento 700 cc.	2			40004870 (45X62X8)	40004880 (53X68X10/8)	
PANDA 30	2			40003310 (45X62/66X10)	40003300	
850 – 900T	4			40000300 (42X56X7)		
600 D	4			40000320 (42X56/63X7)	40000450 (64X80X8)	
1100 R	4			16.406010 (40X60X10)	16.64808 (64X80X8)	
127 / UNO 45 / PANDA Cinquecento 900 cc.	4	65		40004750 (42X56X7)	40004350 (64X80X8) 40004950 (50X56X7)	
MOTORI FIRE 1.0 / 1.1 / 1.2 / 1.4 cc.	4		40004240 (30X42X7) 55195339 (40X55X7) 55189997 (31X55X7)	40004200 (23X35X7) 71740681 (27X37X7)	40004190 (70X88X8) 7724665 (74X88X8)	
128 / UNO 60 / TIPO 1100 cc. / 1400 cc.	4		40004930			
PUNTO IDEA 500 1300 MJTD 16V	4			55195339 (40X55X7)		
JTD 1400 16V – 1600 16V 1800 16V Ecc.	4		40004400 (30 X 42 X 7) 60603436 In Viton Per Variatore	46404094 (27X37X7)	71718365 (EX 71713041) (CARTERIZZATO)	
REGATA / DUCATO PUNTO / FIORINO 1700 cc. / 1900 cc D/TD	4	82,6	40004930		40004300	
ULISSE 2100 TD	4			9614194980 (42X62X7)		
UCATO PUMA 2200 cc. MOTORE 4HU	4	86	NN	026.781 (50X90X14)	26.514C6 (100 X 196/215 X 15,50) Rotostar (CARTERIZZATO)	
UCATO D / TD 2500 cc. – 2800 cc.	4	93	98454041 Diam. 55	500315684 Diam.70 (CARTERIZZATO)	40100311 100 X 115 X 13 4862154 Diam.100 Rotostar 99468744 Diam.104 Rotostar	Differenziale: A.40003080 (63X80X12/7)

IVECO

MACCHINA	N° CILINDRI	D.	CAMMES	ANTERIORE	POSTERIORE	NOTE
190.38 190.42	8	145		16.7510017	16.12515015	

LANCIA

MACCHINA	N° CILINDRI	D.	CAMMES	ANTERIORE	POSTERIORE	NOTE
FULVIA 1300 cc.	4			16.55708 DESTRO	16.8010010 SINISTRO	

PEUGEOT

MACCHINA	N° CILINDRI	D.	CAMMES	ANTERIORE	POSTERIORE	NOTE
VARI MODELLI BENZINA E DIESEL			16.12011547 (35 X 50 X 8)			
BOXER 2200 cc. MOTORE 4HU	4	86	NN	026.781 (50X90X14)	26.514C6 (100 X 196/215 X 15,50) Rotostar (CARTERIZZATO)	
107 1400 16V MOT. KFU	4		16.12011547 (35 X 50 X 8) + A.0807.33 (24 X 50 X 8)			

SMART

MACCHINA	N° CILINDRI	D.	CAMMES	ANTERIORE	POSTERIORE	NOTE
FORTWO BENZINA / DIESEL			NN	16.A6701	16.P6701	

VOLKSWAGEN

MACCHINA	N° CILINDRI	D.	CAMMES	ANTERIORE	POSTERIORE	NOTE
VARI MODELLI			16.324710 (32X47X10)			

DIAM. INTERNO	ESTERNO	CODICE	MATERIALE	APPLICAZIONE
5		09.716	VITON	FIAT, OPEL ,VW, RENAULT, PEUGEOT
5 Piatello diam. 27		09.721	VITON CON PIATTELLO	JAGUAR
5	5 X 10/23,40 X 15,50	09.727	VITON CON PIATTELLO	1900 JTDM 16V 2400 JTDM 24V
5,50		09.720	VITON	RENAULT
5,50	5,5 X 10,53/21,6 X 15,50	09.712	VITON CON PIATTELLO	PEUGEOT KFU
5,50	5,5 X 10,90/23 X 15,80	09.723	VITON ON PIATTELLO	RENAULT 1200 16V
6		09.713	VITON GOETZ	FIAT, VW, RENAULT, PEUGEOT
6		09.717	VITON CON PIATTELLO	RENAULT
6		09.718	VITON CON PIATTELLO	FORD
6	6 X 11/23,40 X 15,50	09.726	VITON CON PIATTELLO	1900 JTDM 16V 2400 JTDM 24V
7		09.706	GOMMA	FIAT, VW, RENAULT, PEUGEOT
7		09.700	TEFLON	FIAT, VW, RENAULT, PEUGEOT
7		09.714	VITON GOETZ	FIAT, VW, RENAULT, PEUGEOT
7		09.719	VITON	OPEL
8		09.705	GOMMA	MOTORI SOFIM
8		09.722	VITON	MOTORI SOFIM
8		09.701	TEFLON	FIAT, VW, RENAULT, PEUGEOT
8		09.715	VITON GOETZ	FIAT, VW, RENAULT, PEUGEOT
8,50		09.703	TEFLON	CITROEN
9		09.702	GOMMA	ALFA
9		09.704	TEFLON	FIAT / FORD
10	10 X 12,8/16,2 X 9,50	09.725	VITON	SCANIA DSC12

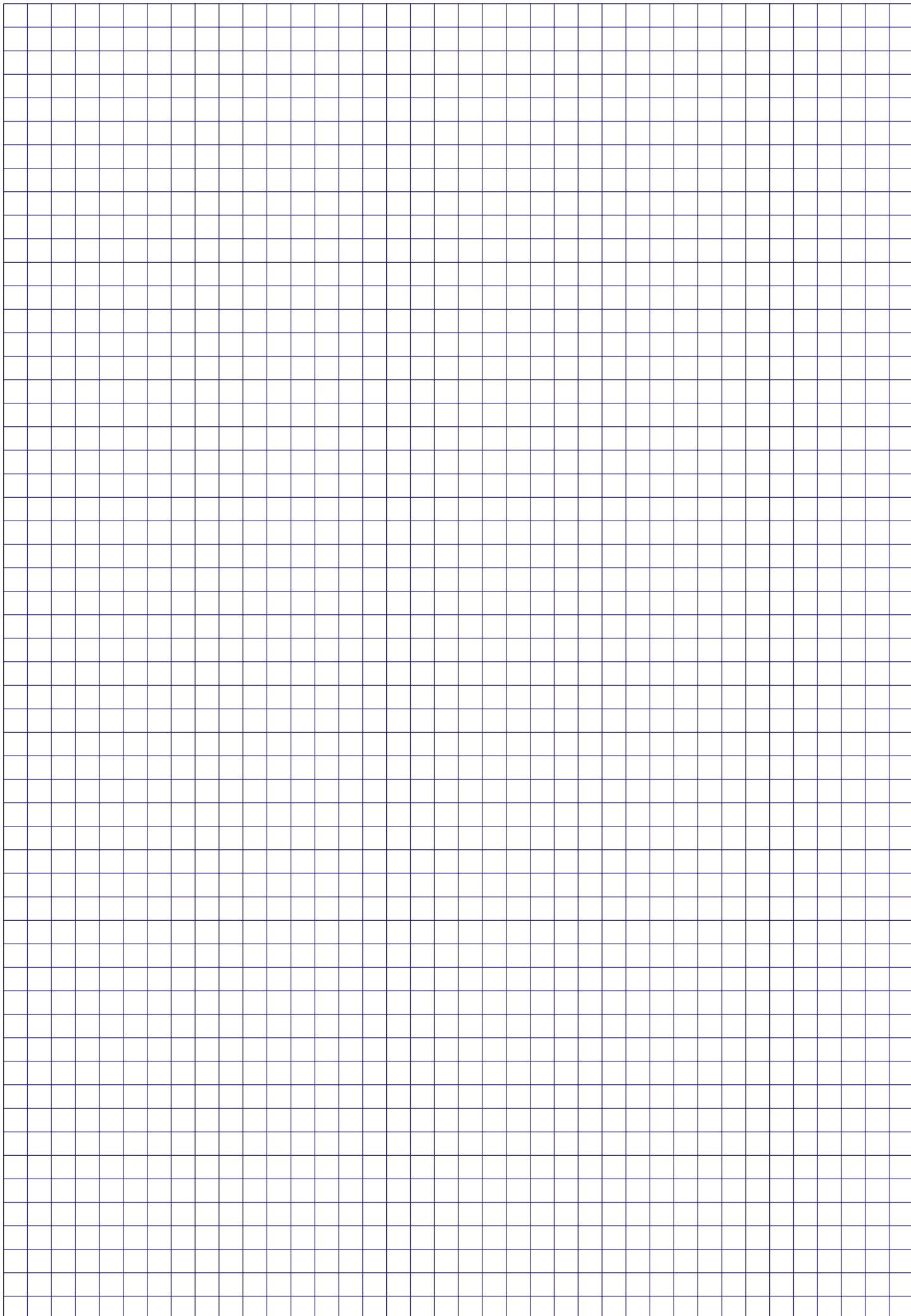

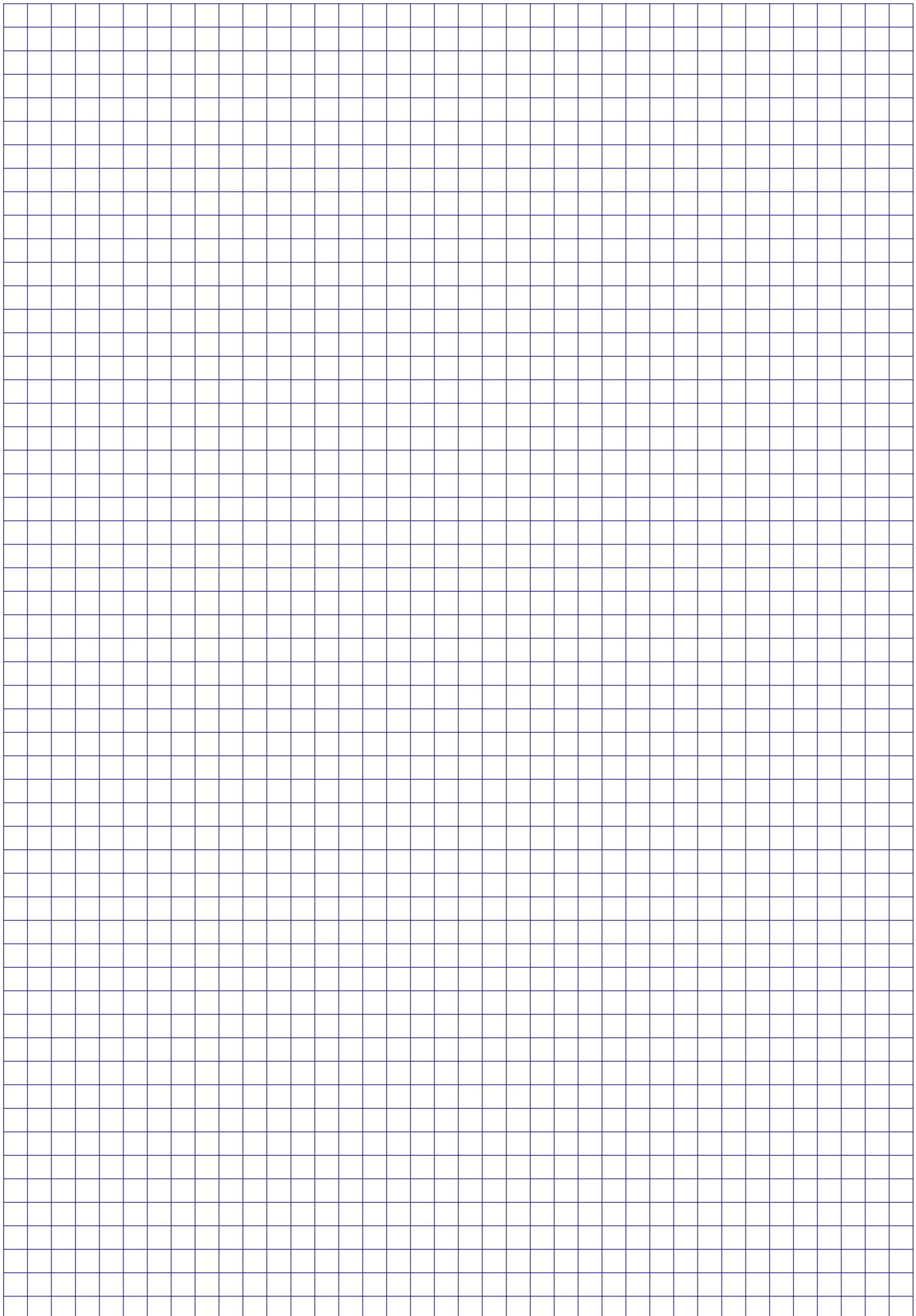

PIATTELLI

DIAM. INTERNO	ESTERNO	CODICE
DIAMETRO 8	SPESSORE DA 1,50 A 3,50	ALFA ROMEO
DIAMETRO 9	SPESSORE DA 1,30 A 3,50	ALFA ROMEO
DIAMETRO 13	SPESSORE DA 2,00 A 3,10	KAWASAKI
DIAMETRO 13,42	SPESSORE DA 1,50 A 4,00	BMW / FIAT / OPEL
DIAMETRO 13,80	SPESSORE DA 3,05 A 3,40	FORD
DIAMETRO 14	SPESSORE DA 2,40 A 3,30	TOYOTA
DIAMETRO 15,55	SPESSORE DA 2,13 A 3,91	ROVER
DIAMETRO 25	SPESSORE DA 2,00 A 3,50	FORD / TOYOTA
DIAMETRO 27	SPESSORE DA 2,00 A 3,40	NISSAN
DIAMETRO 27,50	SPESSORE DA 1,80 A 3,30	FORD
DIAMETRO 28	SPESSORE DA 2,50 A 3,30	OPEL / TOYOTA
DIAMETRO 29	SPESSORE DA 2,00 A 3,00	BMW / KAWASAKI / VW
DIAMETRO 29	SPESSORE DA 3,25 A 4,70	FERRARI
DIAMETRO 29,50	SPESSORE DA 2,00 A 3,10	SUZUKI
DIAMETRO 30	SPESSORE DA 2,00 A 2,75	HYUNDAI / KIA
DIAMETRO 30,50	SPESSORE DA 2,50 A 3,40	TOYOTA
DIAMETRO 31	SPESSORE DA 2,30 A 4,95	DAHIATSU / FIAT / FORD / LADA / LANIA / NISSAN TOYOTA / VW
DIAMETRO 31,15	SPESSORE DA 3,75 A 4,30	FORD / MAZDA / NISSAN / SUZUKI
DIAMETRO 31,50	SPESSORE DA 2,35 A 3,75	ISUZU / KIA / OPEL / RENAULT
DIAMETRO 32	SPESSORE DA 2,20 A 3,20	HONDA / ISUZU / NISSAN / OPEL
DIAMETRO 32,35	SPESSORE DA 3,40 A 4,60	KIA / MAZDA
DIAMETRO 33	SPESSORE DA 2,50 A 5,20	FIAT / LANCIA / VW
DIAMETRO 34	SPESSORE DA 2,20 A 3,40	TOYOTA
DIAMETRO 34,60	SPESSORE DA 2,50 A 4,00	RENAULT
DIAMETRO 37	SPESSORE DA 2,50 A 3,30	MITSUBISHI
DIAMETRO 40	SPESSORE DA 2,50 A 4,90	FIAT / IVECO / LANCIA

PISTONI

- acme
- alfa romeo
- audi
- austin
- bedfor
- bmw
- carraro
- chevrolet
- chrysler
- citiemme
- citroen
- cummins
- dacia
- daewoo
- daf
- daihatsu
- david brow
- deutz
- fiat
- fiat allis-hitaci
- fiat trattori
- ford
- ford truck
- ford tractor
- gardner
- honda
- hynday
- ihc
- infiniti
- isuzu
- iveco
- jaguard
- jeep
- kia
- lada
- lamborghini
- lombardini
- lancia
- land rover
- lexus
- leyland
- lister
- lotus
- mazda
- man
- mercedes benz
- massey ferguson
- mg
- mini
- mitsubishi
- mwm
- new holland nissan
- nuffield tractor
- om
- opel
- peugeot
- renault
- rover
- ruggerini
- saab
- same perkins
- scania
- seat
- skoda
- slanzi
- smart
- ssangyong
- steyr
- subaru
- suzuki
- talbot
- toyota
- vm
- volvo
- volvo commercial
- volkswagen

DEUTZ

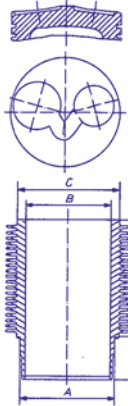
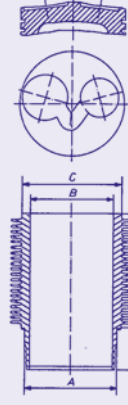
MACCHINA	MOTORE	N. CIL.	CILINDRATA	DIAM.	MAGG.	CODICE	DIMENSIONE
712		1 / 2		95	STD	34.DEUTZ712 GRUPPO CANNA+PISTONE COMPLETO	 <p>59,0 +11,7 35 1 R 2,5 - × 1 M 2,5 - 80 1 M 2,5 1 DSF 5 125,7</p> <p>A = 105 H = 132,6 L = 217,5 C = 115</p>
812		1 / 2 3 / 4		95	STD	34.DEUZ812 GRUPPO CANNA+PISTONE COMPLETO	 <p>68,0 +11,7 35 1 R 2,5 - × 1 M 2,5 - 80 1 M 2,5 1 DSF 5 125,7</p> <p>A = 105 H = 132,6 L = 217,5 C = 115</p>

FIAT

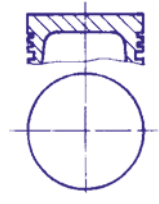
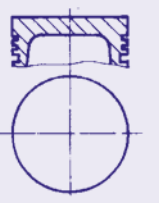
MACCHINA	MOTORE	N. CIL.	CILINDRATA	DIAM.	MAGG.	CODICE	DIMENSIONE
500 C TOPOLINO		4		52	+ 6/10 + 8/10 + 12/10 + 14/10 + 20/10	18.500C 6/10 18.500C 8/10 18.500C 12/10 18.500C 14/10 18.500C 20/10	 <p>A 30,5 Øs 15</p>
600		4	599	60	+ 4/10 + 6/10 + 8/10 + 10/10 + 12/10 + 14/10	18.600040 18.600060 18.600080 18.600100 18.600120 18.600140	 <p>A 30,75 D 61,75 Øs 20 L 51</p>

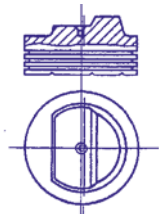
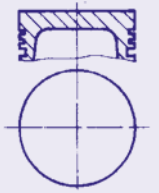
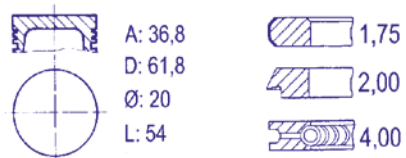
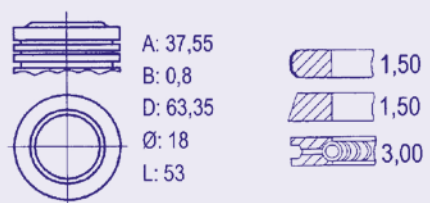
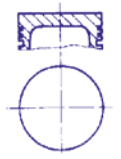
FIAT							
MACCHINA	MOTORE	N. CIL.	CILINDRATA	DIAM.	MAGG.	CODICE	DIMENSIONE
600 ELABORAZIONE		4	599	60	+6/10	18.600E060	 <p>A 39,8 B 4 D 72,3 Øs 20 L 58</p>
600 D 600 E 600 L	100D000 100D006 100D008	4	767 cc.	62	+ 4/10 + 6/10 +8/10 +10/10 + 12/10 + 14/10	18.600D 040 18.600D 060 18.600D 080 18.600D 100 18.600D 120 18.600D 140	 <p>A 30,75 D 61,75 Øs 20 L 51</p>
PANDA 750	141B000	4	769 cc.	65	STD	A.5888192	 <p>A: 36,8 D: 61,8 Ø: 20 L: 54</p> <p>1,75 2,00 4,00</p>
PANDA 750 FIRE	156A4000	4	769 cc.	65	STD +4/10	A.5892563 A.5882775	 <p>A: 37,55 B: 0,8 D: 63,35 Ø: 18 L: 53</p> <p>1,50 1,50 3,00</p>
PANDA 900 4 X 4	A112A A112B1054	4	965 cc.	67,2	STD +6/10	A.81191572 (24164STD) A.81191580 (24164060)	 <p>A: 30,75 D: 61,25 Ø: 20 L: 58</p> <p>1,50 1,75 4,00</p>





FIAT

MACCHINA	MOTORE	N. CIL.	CILINDRATA	DIAM.	MAGG.	CODICE	DIMENSIONE
500 D / F / L	110.D 110 F	2	499 cc.	67,4	STD +4/10 +6/10 +10/10 CANNA GRUPPI	24166STD 24166 040 24166 060 18.304216 21202102 SA2478	<p>A: 37,95 B: 2,75 D: 74,7 Ø: 20 L: 55</p> <p>B 75.00 E 89.90 C 130.90</p>
							<p>A 39,8 B 4 D 72,3 Øs 20 L 58</p> <p>B 75.00 E 90.00 C 130.00</p>
ELABORAZIONE CON SCAR- PETTA		2	540 cc.	70	STD +4/10 +6/10 GRUPPI CANNA	24170STD 24170 040 24170 060 SA2479 02.SA2479	<p>A 46 Øs 22</p>
FIAT 1100 - 103		4		68	STD +4/10 +6/10 +8/10 +10/10 +12/10 +14/10	18.11000STD 18.1100 040 18.1100 060 18.1100 080 18.1100 100 18.1100 120 18.1100 140	<p>A 46 Øs 22</p>
PANDA 1100 cc. TIPO 1100 cc. UNO 1100 cc.	160A3000	4	1108 cc.	70	STD	A.5892880	<p>A: 30 B: 1,8 D: 54 Ø: 18 L: 53</p>
PUNTO 1200 cc 8V Natural Power	199A4000	4	1200 cc.	70,80	+0,40	18.1802040	SPINOTTO 18x48,8
500 R 600 cc. 126 600 cc.		2	600 cc.	73,5	+4/10 +6/10 GRUPPI +2/10 STD	24171 040 24171 060 SA2481 24171020 24171STD	<p>A 40 D 79,5 Øs 20 L 61</p> <p>B 81,5 C 130,4 E 79,9</p>

FIAT

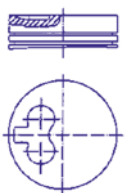
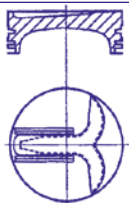
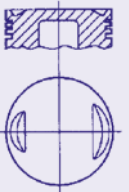
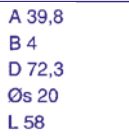
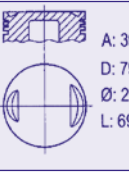
MACCHINA	MOTORE	N. CIL.	CILINDRATA	DIAM.	MAGG.	CODICE	DIMENSIONE
PANDA 30	141A000	2	652 cc.	77	STD + 2/10 + 4/10	18.0862 A.5881227 A.5881228	 A: 39,7 D: 79,2 Ø: 20 L: 61,5 1,50 2,00 4,00
126 650 cc.	126A1000	2	652 cc.	77	STD +4/10 +6/10 GRUPPI	24174 STD A.5880866 24174 040 A.5880867 24174 060 SA2482	 A: 40 D: 79,5 Ø: 20 L: 61,5 Ø: 20 1,50 2,00 4,00
NUOVA 500 700 cc. 126 BIS		2	704 cc.	80	STD +4/10 + 6/10	A.5882990 A.5882993 A.5882992	 A 34 D 60 Øs 20 L 54
125	125B000	4		80	+ 4/10 +6/10	A.5880515 A.5880516	 37,75 Asse spin. Misura testa 4.2
BRAVO 1.4 12V MAREA 1.4 12V	182A3000 182A5000	4	1370 cc.	82	STD	A.5895646	 A 34,11 B- 5,1 D 58,11 Øs 20 L 52 1,50 1,50 3,00
BRAVO 1.9 TD MAREA 1.9 TD MAREA 2.4 TD 100 CV – 125 CV	182A7000 182A8000	4 / 5	1910 cc. 2387 cc.	82	+4/10	A.71715858 X 4 cilindri A.71713859 X 5 cilindri	 A 45,15 B- 2,15 D 71,15 Øs 26 L 65 3,00 2,00 3,00
BRAVO 1.9 JTD CF2 MAREA 1.9 JTD CF2 MAREA 2.4 JTD CF2 MULTIPLA 1.9 JTD CF2 105 CV – 130CV	185A6000 182B4000	4 / 5	1910 cc. 2387 cc.	82	STD +4/10 +4/10	A.60814741 A.60814744 X 4 cilindri A.60814975 X 5 cilindri	 A 47,25 B- 17,5 Øc 37,45 C 0,8 D 73,25 Øs 26 L 61 3,00 2,00 3,00
CROMA 1.9 TDI	154C6000	4	1929 cc.	82,60	STD	A.5888536	 A: 43 B-: 13,2 D: 71 Ø: 26 L: 65 Con inserto. 2,50 2,00 4,00

FIAT

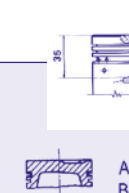

MACCHINA	MOTORE	N. CIL.	CILINDRATA	DIAM.	MAGG.	CODICE	DIMENSIONE
RITMO 1700 D REGATA1700 D	138A5000 138B6000	4	1714 cc.	83	+6/10	18.1844	 45,9 -2,7 85,0 25 x 71,1 2,5 x 2 x 4
					+4/10	A.5881848	 A 45,9 B- 2,8 D 85 Øs 25 L 71
CROMA 2.0	834B000	4	1995 cc.	84	+4/10	A.5882617	 A: 39,65 D: 79,15 Ø: 22 L: 69
CROMA 2.0	154A1000	4	1995 cc.	84	STD	A.5888904	 A 39,8 B 4 D 72,3 Øs 20 L 58
DELTA 2.0 8V PRISMA 2.0 8V		4	1995 cc.	84	+4/10	A.5890536	 A: 39,65 D: 79,15 Ø: 22 L: 69
SCUDO 2000cc HDI	RH02	4	2000 cc.	85	STD +0,50	18.RH02STD 18.RH02050	
DUCATO 2200 TDI MOTORE PUMA	4HU / 4HV	4	2200 cc.	86	STD +0,50	18.1801 18.1801050	 A 43.420 B- 15.900 BØ 46.900 D 69.900
DUCATO 2200 TDI MOTORE PUMA	4HU / 4HV	4	2200 cc.	86	STD +0,50	18.1802 18.1802050	 A 48.500 B- 15.900 BØ 46.900 D 69.900
DUCATO 2200 TDI MOTORE PUMA	4H03	4	2200 cc.	86	STD +0,50	18.4H03STD 18.4H03050	 2.000 2.000 2.000
FIAT X1 / 9	138A2000	4	1500 cc.	86,4	STD	A.5881016	
CROMA 2.5 TD DUCATO 2.5 D	8144.97 8140.61	4	2499 cc.	93	STD STD	30.78820 A.7303499 SERIE	 A: 53,95 B-: 2 D: 88,95 Ø: 32 L: 75,2
FIAT 1600 MJT		4	1600cc.	79,50	0,40	18.1600MJT040	
FIAT 2000 MJT		4	2000cc.		0,40	18.20MJT040	Con inserto - testa anod. - galleria raffr.

GUIDETTI



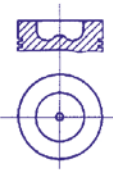
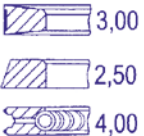
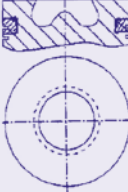

MACCHINA	MOTORE	N. CIL.	CILINDRATA	DIAM.	MAGG.	CODICE	DIMENSIONE
CONDOR	MOT. 360	1		78	+1MM	18.303236	Compressione : 49,5 Spinotto : 25 X 67 Lunghezza Tot : 87 5 Fasce : 2,5 X 2,5 X 2,5 X 4 X 4 Buca Diam. 40 Con Tacca Valvola
CONDOR		1		80	+6/10	18.CONDOR80	Compressione : 39 Spinotto : 20 X 80 4 Fasce : 2,5 X 2,5 X 2,5 X 4 X 4 Con Vaschetta

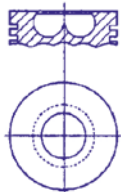
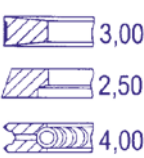
IVECO

MACCHINA	MOTORE	N. CIL.	CILINDRATA	DIAM.	MAGG.	CODICE	DIMENSIONE
DAILY 2.5 D	8140.61 8140.67	4	2499 cc.	93	STD STD	30.78820 A.7303499 SERIE	<p>A: 53,95 B: 2 D: 88,95 Ø: 32 L: 75,2</p> <p>Con inserto - testa anod. - galleria raffr.</p>
616N2 650N1 TRATTORE 250 TRATTORE 450	8025.01 8030.01 8040.01 8060.01	2 3 4 6	1559 cc. 2339 cc. 3119 cc. 4678 cc.	95	STD +6/10	350614 STD 350614 060	<p>A: 59,6 B: 23,5 D: 101, Ø: 32 L: 84</p>
616 N / N1 625 N / N1	203000	4		95	STD	18.303870	<p>A: 57,85 B: 22,5 ØB: 40 Ø: 32 L: 83</p>
616N3 40 / 50 / 110 NC TRATTORE 300 TRATTORE 640 TRATTORE 680 DT	8025.02 8035.02 8040.02 8045.02 8060.02 8065.02	2 3 4 4 6 6	1728 cc. 2592 cc. 3455 cc. 3544 cc. 5499 cc. 5184 cc.	100	STD	A.1908744	<p>A: 59,6 B: 23,7 D: 101,1 Ø: 32 L: 84</p>
100.13 50 / 55 / 60.8 TRATTORE 110 TRATTORE 580 TRATTORE 115.90 TRATTORE 780	8035.04 8045.04 8040.04 8055.04 8065.04 8060.04	3 4 4 5 6 6	2748 cc. 3666 cc. 3666 cc. 4583 cc. 5499 cc. 5499 cc.	103	STD STD STD	18.1395 18.1395I Con Inserto A.1908748	<p>A: 59,6 B: 22,7 D: 101,1 Ø: 34 L: 90</p>

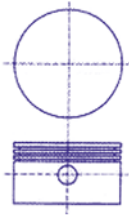
IVECO								
MACCHINA	MOTORE	N. CIL.	CILINDRATA	DIAM.	MAGG.	CODICE	DIMENSIONE	
115.14 115.17 1° SERIE	8060.24	6	5500 cc.	103	STD	A.1902382 (Testa Vipera)	 A: 59,6 B-: 22,8 D: 101,1 Ø: 34 L: 90	 3,00 2,50 4,00
					STD	A.1902379		
75 E 15 80 E 18 100 E 15 120 E 18	8040.25B 8040.25R 8040.25V	4	5861 cc.	104	STD	A.1905846	 A 65,25 B- 21 Øc 46 D 104,25 Øs 38 L 85	 3,50 2,50 4,00
100.17 115.17 2° SERIE 135.17	8040.25 8060.25	4 6	3908 cc. 5868 cc.	104	STD	A.2991530	 A: 65,15 B-: 22,5 D: 104,1 Ø: 38 L: 85	 3,00 2,50 4,00
150 NC	8360.03	6	8102 cc.	115	STD	A.1901411		
CUS 1 POMPIERI UNIC	OM150	6		125	STD	18.UNIC125		

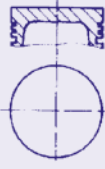
LAND ROVER							
MACCHINA	MOTORE	N. CIL.	CILINDRATA	DIAM.	MAGG.	CODICE	DIMENSIONE
EVOQUE FREELAND 2200cc 16V	224DTD	4		83		18.EVOSTD 18.EVO050	

MARELLI								
MACCHINA	MOTORE	N. CIL.	CILINDRATA	DIAM.	MAGG.	CODICE	DIMENSIONE	
AC 60		1		65	+5/10	18.AC60	 A 28. D 53.	 2.000 2.000 4.000
AC 56		1		73	+5/10	A.84265030	 A:37,5 D: 63,5 Ø: 17 L: 64	 3,00 3,00 5,00 5,00

MERCEDES							
MACCHINA	MOTORE	N. CIL.	CILINDRATA	DIAM.	MAGG.	CODICE	DIMENSIONE
220 D / 309 D 306 D / 409 D	OM 615.910 OM 615.912 OM 615.914 OM 615.916 OM 615.917 OM 615.941	4	2197 cc.	87	STD	18.0192	
C 220 / C270 Cdi E 220 / E 270 / E 320 Cdi M270 Cdi S320 Cdi SPRINTER Cdi VITO Cdi 2200 cc. 2700 cc. 3200 cc.	OM 611 OM 612 OM 613	4 5 6		88	+5/10	18.CDI050	



MINI							
MACCHINA	MOTORE	N. CIL.	CILINDRATA	DIAM.	MAGG.	CODICE	DIMENSIONE
1400 cc		4		77		18.N14B16C050	ST: 30,40 TB : 50,10 HD: -5,30 VT: -3,70 VD: -3,70 Ø: 20 L: 48
1400/1600 cc		4		77		18.8001050	ST: 27,50 TB : 47,50 HD: -5,70 VT: -3,80 Ø: 18 L: 43
1600 cc		4		77		18.N18B16A	ST: 28,50 TB : 51,20 HD: -2,70 VT: -3,40 MØ: 34,70 Ø: 20 L: 48
1600 cc		4		77		18.N12B14A050	ST: 27,50 TB : 47,50 HD: -5,70 VT: -5,70 MØ: 56,60 Ø: 18 L: 43

PEUGEOT							
MACCHINA	MOTORE	N. CIL.	CILINDRATA	DIAM.	MAGG.	CODICE	DIMENSIONE
106 / 205 1.4 306 / 309 1.4 BERLINGO 1.4	KDY KDZ K1G	4	1360 cc.	75	STD	18.EQ465	<ul style="list-style-type: none"> A 40,5 B- 1,04 D 64 Øs 19,5 1,75 2,00 3,00



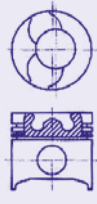

RENAULT							
MACCHINA	MOTORE	N. CIL.	CILINDRATA	DIAM.	MAGG.	CODICE	DIMENSIONE
CLIO 1500 DCI MEGANE 1500 DCI LAGUNA 1500 DCI	K9K	4	1500 cc.	76	+5/10	87-123400-30	<ul style="list-style-type: none"> A 41.700 B- 12.800 BØ 49.000 C 0.430 D 0.250 D 66.000

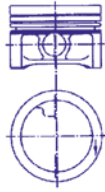

RENAULT

MACCHINA	MOTORE	N. CIL.	CILINDRATA	DIAM.	MAGG.	CODICE	DIMENSIONE
LAGUNA 1900 DCI MEGANE 1900 DCI ESPACE 1900 DCI	F9Q	4	1900 cc.	80	+5/10	87-422307-00	 <p>A 47.040 B- 17.800 BØ 38.000 C 0.750 D 77.000</p> <p>2.500 2.000 3.000</p> 
NOTA: PISTONE APPLICABILE PER TUTTI I MOTORI F9Q, RENAULT E SUZUKI							

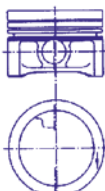
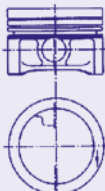
SMART

MACCHINA	MOTORE	N. CIL.	CILINDRATA	DIAM.	MAGG.	CODICE	DIMENSIONE
FORTWO Pure FORTWO Pare FORTWO Pas- sion MOTORI BEN- ZINA		3	599 cc.	63,5	STD +025 +050	18.SMART STD 18.6701 025 18.6701 050	 <p>KH 27 1,2 CR ST MT -2,75 1,5 GL 43,5 2,5 CR</p>
FORTWO Pure FORTWO Pare FORTWO Pas- sion MOTORI DIE- SEL		3	799 cc.	65,5	STD +050	18.SMARTD 18.SMARTD 050	 <p>A 36 B -11,1 1 R 1,5 ØC 38,7 1 M 1,5 D 60 1 DSF 2,5 ØS 23</p>
FORTWO Pure FORTWO Pare FORTWO Pas- sion MOTORI BEN- ZINA		3	699 cc.	66,5	+025 +050	18.SMART7STD 18.6702 025 18.6702 050	 <p>KH 25 1,2 CR ST MT -3,15 1,5 GL 41,5 2,5 CR</p>
FORTWO Pure ROADSTER ELABORAZIO- NE BRABUS		3	699 cc.	66,5	+050	18.BRABUS 050	 <p>KH 25 1,2 CR ST MT -4,15 1,5 GL 41,5 2,5 CR</p> <p>Nota: PISTONE CON SIGER</p>
SMART 1000 MOTORE ASI- PIRATO		3	1000 cc.	72	+0,25 +0,50	18.6704	<p>A: 26,00 1,0 ØS 18X56 1,0 B: +1,00 2,0</p> 
SMART 1000 MOTORE ASI- PIRATO		3	1000 cc.	72	+0,25 +0,50	18.6703	<p>A: 26,00 1,0 ØS: 18X56 1,2 B: +4,00 2,0</p> 

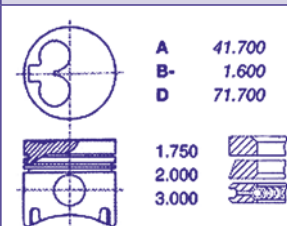
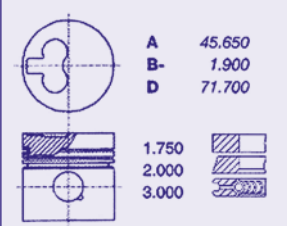
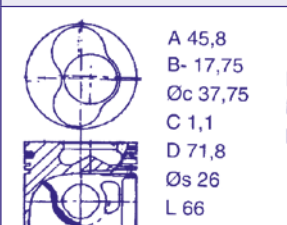
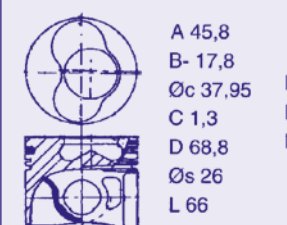
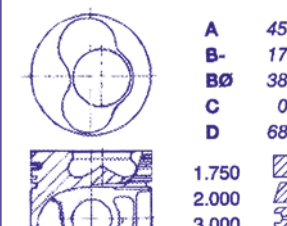
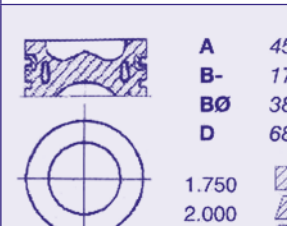
VOLKSWAGEN							
MACCHINA	MOTORE	N. CIL.	CILINDRATA	DIAM.	MAGG.	CODICE	DIMENSIONE
GOLF 1600 TD PASSAT 1600 TD		4		76,50	+0,50	87-109807-10	 <p>A 41.700 B- 1.600 D 71.700</p> <p>1.750 2.000 3.000</p> <p>CON SPACCO SPRUZZATORE</p>
GOLF 1900 TD TRASPORTER 1900 TD		4		79,50	+0,50	87-990107-10	 <p>A 45.650 B- 1.900 D 71.700</p> <p>1.750 2.000 3.000</p>
LUPO 1.4 TDI POLO 1.4 TDI GOLF 1.9 TDI PASSAT 1.9 TDI NEW BEETLE 1.9 TDI POLO 1.9 TDI TRASPORTER 1.9 TDI	AMF AMF 1Z AEY-AFN AGD-AGR AHF-AHU ALH-ASV	4	1422 cc. 1896 cc.	79,5	0,50 0,50	87-114907-60 1 - 2 CILINDRO 87-114907-60 3 - 4 CILINDRO	 <p>A 45,8 B- 17,75 Øc 37,75 C 1,1 D 71,8 Øs 26 L 66</p> <p>R001 1,75 R005 IF 2,00 R231/241 3,00</p>
BORA 1.9 TDI GOLF 1.9 TDI PASSAT 1.9 TDI SHARAN 1.9 TDI	AJM AUY	4	1896 cc.	79,5	0,50 0,50	18.8711490705 1 - 2 CILINDRO 18.8711490715 3 - 4 CILINDRO	 <p>A 45,8 B- 17,8 Øc 37,95 C 1,3 D 68,8 Øs 26 L 66</p> <p>R001 1,75 R006 IFU 2,00 R231/241 3,00</p>
PASSAT 2000 TDI 8V GOLF 2000 TDI 8V PASSAT 2000 TDI 8V	BGW BMM BMP BRT	4	1968 cc.	81	STD STD 0,50 0,50	87-139500-10 (1-2 cilindro) 87-139500-20 (3-4 cilindro) 87-139507-10 (1-2 cilindro) 87-139507-20 (3-4 cilindro)	 <p>A 45.830 B- 17.500 BØ 38.000 C 0.700 D 68.800</p> <p>1.750 2.000 3.000</p>
PASSAT 2000 TDI 16V	BMR BVD BVE	4	1968 cc.	81	STD 0,50	87-139500-00 87-139507-00	 <p>A 45.830 B- 17.800 BØ 38.000 D 68.800</p> <p>1.750 2.000 3.000</p>

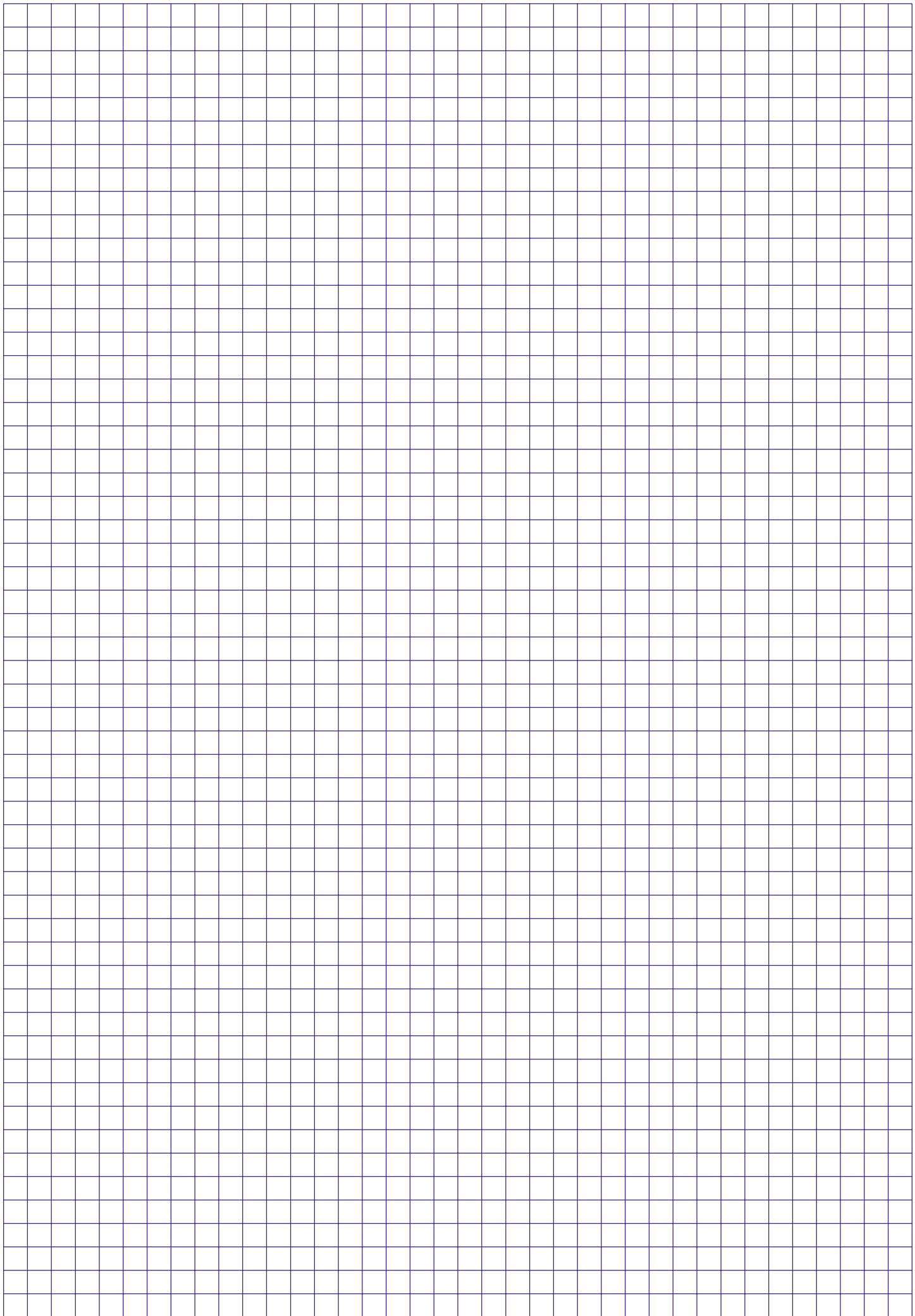

POMPE OLIO E INGRANAGGI POMPE OLIO



POMPE OLIO E INGRANAGGI POMPE OLIO

ALFA ROMEO

MACCHINA	N° CILINDRI	D.	N° MOTORE	DESCRIZIONE	Pz	CODICE	NOTE
GIULIA 1300 cc. / 1750 cc.	4	76	AR00530	POMPA OLIO	1	15.8766	

FIAT Benzina

MACCHINA	N° CILINDRI	D.	N° MOTORE	DESCRIZIONE	Pz	CODICE	NOTE
500 D / F / L	2	67,4		POMPA OLIO COMPLETA (CARTER+INGRANAGGI+VALVOLINA+MOLLA)	1	15.C500DFL	Altezza ingranaggi 10mm
				ARTICOLI COMPLEMENTARI			
				SUPPORTO ANELLO POMPA OLIO	1	4049811	
				ANELLO POMPA OLIO	1	4049812	
				MOLLA VALVOLA PRESSIONE OLIO VALVOLA PRESSIONE OLIO	1 1	4127852 987046	
124 1400 cc.	4			POMPO OLIO INGRANAGGIO POMPA OLIO	1 1	A.4198758 A.4186692	
126 600 cc. / 650 cc.	2	73,5 77		POMPA OLIO COMPLETA (CARTER+INGRANAGGI+VALVOLINA+MOLLA)	1	15.C126650	Altezza ingranaggi 14mm
				ARTICOLI COMPLEMENTARI			
				SUPPORTO ANELLO POMPA OLIO	1	4049811	
				ANELLO POMPA OLIO	1	4049812	
				MOLLA VALVOLA PRESSIONE OLIO VALVOLA PRESSIONE OLIO	1 1	4127852 987046	
127 - UNO 45 Cinquecento 899 cc. / 903 cc.	4			POMPA OLIO INGRANAGGIO COMANDO	1 1	A.46514517 A.4224444	
128 - UNO 60 X 1/9 1400 - 1600 cc.	4			INGRANAGGIO COMANDO	1	A.4310029	
600 D	4			POMPA OLIO	1	A.4182193	
UNO FIRE 1000 cc. 1100 cc. PANDA FIRE 750 cc. 1000 cc. 1100 cc. PALIO FIRE 1100 cc.	4		146C3000 156A2000 156A2100 156A2246 156C046 160A3000 156A2048 156A2146 156A4000 156A4048 178B9033	POMPA OLIO	1	46781380	Con Tutti Tipi Di Motore

FIAT Diesel

MACCHINA	N° CILINDRI	D.	N° MOTORE	DESCRIZIONE	Pz	CODICE	NOTE
UNO DIESEL 1300 cc.	4	76		POMPA OLIO INGRANAGGIO COMANDO	1 1	7555208 7590228	
PUNTO 1300 cc. MJT	4			POMPA OLIO	1	55232996 55233278	Senza Sensore Con Sensore
PUNTO - FIORINO 1700 cc. D / TD	4			POMPA OLIO	1	7610396	= 7626249 (Metti un tappo)
MAREA 2400 JTD	5		185A6000	POMPA OLIO	1	7762097	
DUCATO 1900 cc. TD	4		280A1000	POMPA OLIO	1	7626249	= 7610396 (Forare per astina olio)

FIAT TRATTORI

MACCHINA	N° CILINDRI	D.	N° MOTORE	DESCRIZIONE	Pz	CODICE	NOTE
211 - 411	2 / 4	85		POMPA OLIO STD POMPA OLIO + 5/10 POMPA OLIO + 10/10	1	15410010099 15415010099 15411010099	

FORD

MACCHINA	N° CILINDRI	D.	N° MOTORE	DESCRIZIONE	Pz	CODICE	NOTE
FORD TRANSIT 2200cc 16V PRIMA SERIE	4			POMPA OLIO	1	15.4HU 15.2001	Succhieriola (Va utilizzata tappando il foro sul monoblocco per fare la seconda serie)
FORD TRANSIT 2200cc 16V SECONDA SERIE	4			POMPA OLIO	1	15.4HU/2	

LANCIA

MACCHINA	N° CILINDRI	D.	N° MOTORE	DESCRIZIONE	Pz	CODICE	NOTE
A 112 ABARTH	4			POMPA OLIO	1	15.3301	
DELTA 2000 INTEGRALE	Possibilità di costruzione copia ingranaggi interni pompa olio.						

MERCEDES

MACCHINA	N° CILINDRI	D.	N° MOTORE	DESCRIZIONE	Pz	CODICE	NOTE
250 D / TD	5			POMPA OLIO	1	15.5506	

SAME

MACCHINA	N° CILINDRI	D.	N° MOTORE	DESCRIZIONE	Pz	CODICE	NOTE
MOTORI 1000.4					1	0.010.5441.4/10	Rotore 28
VIGNETO - LEOPARD C VIGNERON 70 CENTAURO 70 EXP - SP HERCURY 85 LASER 85 / 90 H470 / 480 / 490 / 496T CORSAO 75 LOEPARD C653 - 654 - 683 - 684 754 - 784	4			POMPA OLIO	1	0.044.1524.6/P	Rotore 30
LASER 100 - 110 - 130 - 150 TIGER 100 - TRIDENT 130 R956 - 1106 - 1306 - 1506 - 1706 H5116T / H6136T	5 6		1052/3/4/6 1052/4/5/6P	POMPA OLIO	1	0.040.1524.6/P	Rotore 37
GALAXY 170 HERCULES 160 R1356 - R1556 - H6170T				POMPA OLIO	1	0.071.1524.6/P	Rotore 41

SMART

MACCHINA	N° CILINDRI	D.	N° MOTORE	DESCRIZIONE	Pz	CODICE	NOTE
600 cc.	3	63,50		COPPIA INGRANAGGI POMPA OLIO	1	15.6702	
700 cc.	3	65,50		COPPIA INGRANAGGI POMPA OLIO	1	15.6705	
800 cc. CDI	3	64,50		COPPIA INGRANAGGI POMPA OLIO	1	15.6705	
600 - 700 cc. BENZINA				PESCANTE POMPA OLIO	1	15.6709	

ARTICOLI COMPLEMENTARI

FORTWO 600 cc. 700 cc. BENZINA	3			KIT DISTRIBUZIONE POMPA OLIO COMPOSTO DA:		15.6701	
				INGRANAGGI TENDITORE MOLLA CATENA	2 1 1 1		
FORTWO 800 cc. DIESEL	3			SPRUZZATORE DISTRIBUZIONE	1	17.6703	(Non è uguale al motore benzina)
				SPRUZZATORE PISTONI	1	17.6703C	
				CATENA POMPA OLIO	1	17.6707	
				PATTINO TENDITORE POMPA OLIO	1	15.6703	
				MOLLA PATTINO TENDICATENA	1	15.6706	
				SUPPORTO FILTRO OLIO	1	17.6712	
				VALVOLA SFIATO	1	17.6714	
KIT DISTRIBUZIONE COMPLETO	1	10.6710					
PATTINO TENDITORE	1	17.6716					
PATTINO AUSILIARIO	1	17.6717					
CATENA	1	17.6710					
TENDITORE	1	17.6715					
KIT POMPA OLIO	1	6600500069					
INGRANAGGIO ALBERO MOTORE PER POMPA OLIO	1	660520203					
INGRANAGGIO POMPA OLIO	1	6601810012					



VOLKSWAGEN Benzina

MACCHINA	N° CILINDRI	D.	N° MOTORE	DESCRIZIONE	Pz	CODICE	NOTE
GOLF / PASSAT 1800 cc. 8V / 16V	4	81		POMPA OLIO		A.027115105C	Con Alberino Rigato



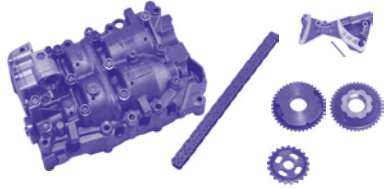

VOLKSWAGEN Diesel

MACCHINA	N° CILINDRI	D.	N° MOTORE	DESCRIZIONE	Pz	CODICE	NOTE
TRASPORTER 1600 / 1700 DIESEL	4	76,5	CS JX KY	POMPA OLIO		A.068115105BP	Con Intaglio
AUDI 80 AUDI A6 1600 / 1900 TD / TDI	4	76,5 79,5	AAZ RA / SB 1Y / 1Z	POMPA OLIO		A.028115105J	Con Intaglio
GOLF 1500 cc. / 1600 Diesel	4	76,5		POMPA OLIO		A.027115105C	Con Alberino Rigato

VOLKSWAGEN Diesel

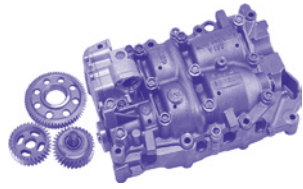
MACCHINA	N° CILINDRI	DESCRIZIONE	PZ	CODICE	NOTE
TUTTI I 2000 TDI 8V / 16V CON MODULO CONTRALBERI		POMPA OLIO	1	15.7008C	
	VERSIONE CATENA	MODULO CONTRALBERO CON POMPA OLIO NUOVA	1	15.7003	
		IL KIT DISTRIBUZIONE CATENA E' COMPOSTO DA: PULEGGA SMORZATRICE ALBERO MOTORE INGRANAGGIO MODULO CONTRALBERI TENDICATENA CATENA PERNO TRASCINATORE	1	10.7001	

VOLKSWAGEN Diesel

MACCHINA	N° CILINDRI	DESCRIZIONE	PZ	CODICE	NOTE	
TUTTI I 2000 TDI 8V / 16V CON MODULO CONTRALBERI VERSIONE INGRANAGGI	4	POMPA OLIO	1	15.7008C PRIMA SERIE		
					15.7008/2C SECONDA SERIE	
		MODULO CONTRALBERO CON POMPA OLIO NUOVA PRIMA SERIE	1	15.7001		
		MODULO CONTRALBERO CON POMPA OLIO NUOVA SECONDA SERIE VERSIONE 6 FORI (03G103503A7) CON POMPA OLIO 03G115105OL		15.7001/2		
		IL KIT DISTRIBUZIONE INGRANAGGI E' COMPOSTO DA:	1	10.70011		
		INGRANAGGIO ALBERO MOTORE	1	15.7014		
		INGRANAGGIO MODULO DI RINVIO INTERMEDIO FISSATO CON 1 BULLONE	1	15.7015		
		INGRANAGGIO CONTRALBERO FISSATO CON 4 BULLONI	1	15.7016		

PRECAMERE

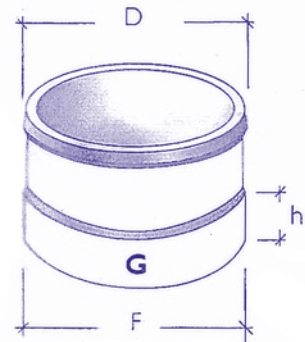
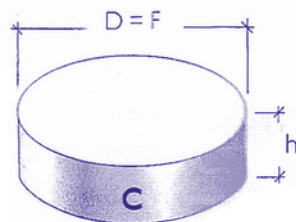
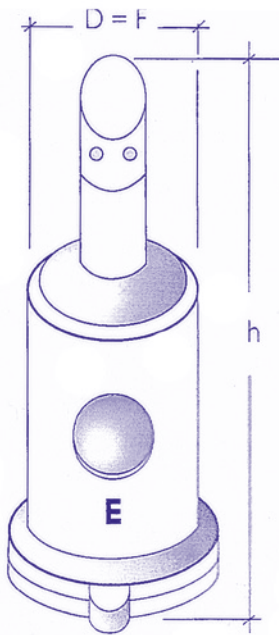
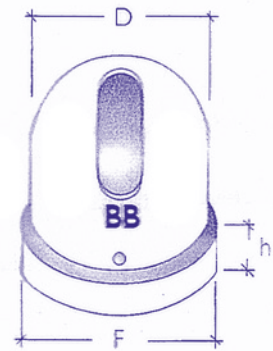
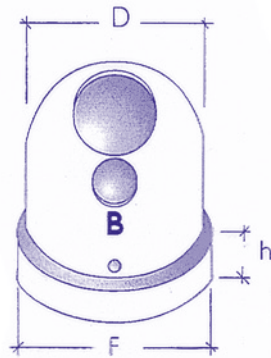
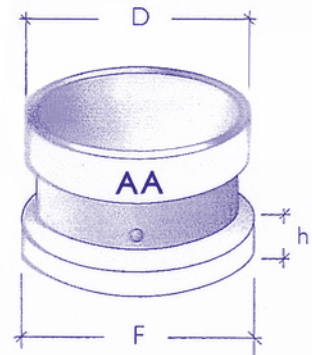
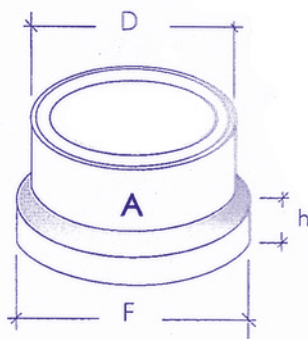
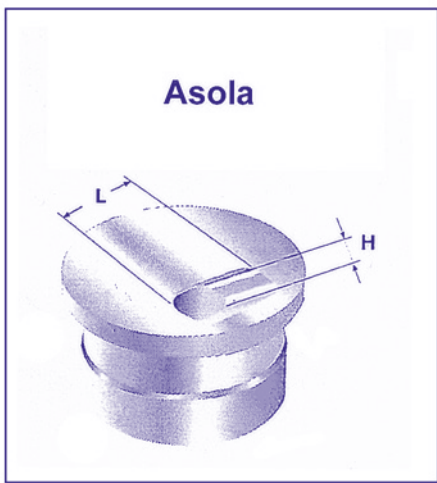
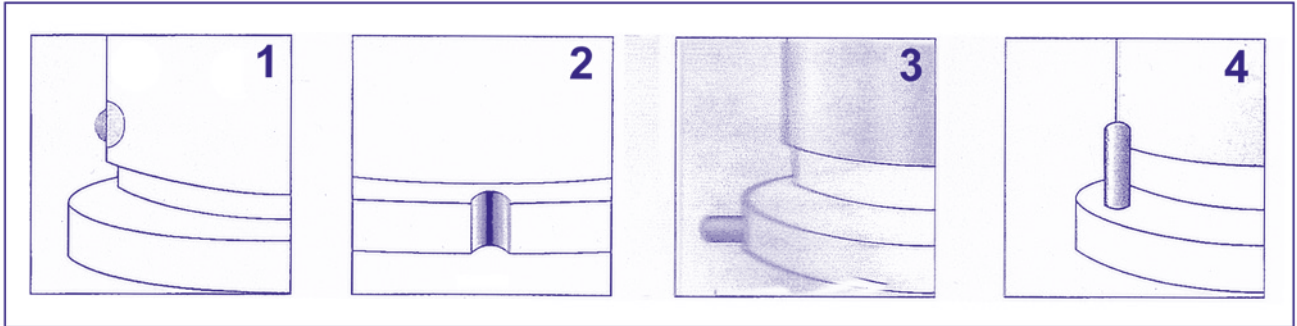

ALFA ROMEO

CODICE TR	MAGGIORAZIONI	DIAMETRO FLANGIA	DIAMETRO ESTERNO	SPESSORE FLANGIA	LUNGHEZZA TOTALE	ASOLA
ALFA 33 TD 1800 cc. MOT. VM RT 392						
03.1461	STD - STD	35,5	30,35	4,5	24	12,3
03.1462	5/10 - STD	36	30,35	5	24	12,3
03.1463	5/10 - 5/10	36	30,85	5	24	12,3
03.14611	10/10 - 5/10	36,5	30,85	5	24	12,3
ALFA 75 - 90 - 164 TD 2400 cc. - 2500 cc. MOT. VM81A						
03.1176	STD - STD	35,5	30,35	4,5	29	11,8
03.1177	5/10 - STD	36	30,35	5	29	11,8
03.1178	5/10 - 5/10	36	30,85	5	29	11,8
03.11761	10/10 - 5/10	36,5	30,85	5	29	11,8
ALFETTA - ALFA 75 TD 2000 cc. MOT. VMHR488 - VM80A						
03.1131	STD - STD	33,8	29,5	4,5	20	11,3
03.1134	2,5/10 - STD	34,05	29,5	5	20	11,3
03.1135	2,5/10 - 2,5/10	34,05	29,75	5	20	11,3
03.1132	5/10 - STD	34,3	29,5	5	20	11,3
03.1133	5/10 - 5/10	34,3	30	5	20	11,3
03.11311	10/10 - 5/10	38,8	30	5	20	11,3

AUSTIN ROVER

CODICE TR	MAGGIORAZIONI	DIAMETRO FLANGIA	DIAMETRO ESTERNO	SPESSORE FLANGIA	LUNGHEZZA TOTALE	ASOLA
FX4 2200 cc. - English Taxi						
03.2077	STD - STD	35,0	30,9	4,9	21,3	
03.2078	5/10 - STD	35,5	30,9	4,9	21,3	

BMW

CODICE TR	MAGGIORAZIONI	DIAMETRO FLANGIA	DIAMETRO ESTERNO	SPESSORE FLANGIA	LUNGHEZZA TOTALE	ASOLA
324 - 524 D / TD 2400 cc.						
03.1426	STD - STD	30,5	27,5	4	17,5	11,5
03.1427	5/10 - STD	31	27,5	4,5	17,5	11,5
03.1428	5/10 - 5/10	31	28	4,5	17,5	11,5

BMW

CODICE TR	MAGGIORAZIONI	DIAMETRO FLANGIA	DIAMETRO ESTERNO	SPESSORE FLANGIA	LUNGHEZZA TOTALE	ASOLA
325 - 525 D / TD 2500 cc.						
03.2150	STD - STD	30,5	27,5	4	17,5	10,5
03.2151	5/10 - STD	31	27,3	4,5	17,5	10,5
03.2152	5/10 - 5/10	31	27,8	4,5	17,5	10,5

CITROEN

CODICE TR	MAGGIORAZIONI	DIAMETRO FLANGIA	DIAMETRO ESTERNO	SPESSORE FLANGIA	LUNGHEZZA TOTALE	ASOLA
AX DIESEL 1400 cc. MOT. TUD 3						
03.1554	5/10 - STD	29,5	25,4	3,9	15,7	11
03.1555	5/10 - 5/10	29,5	25,9	3,9	15,7	11
CX DIESEL 2500 cc.						
03.2050	STD - STD	36,5	30	5		
03.2051	5/10 - STD	37	30	5,5		
03.2052	5/10 - 5/10	37	30,5	5,5		

DAEWOOD

CODICE TR	MAGGIORAZIONI	DIAMETRO FLANGIA	DIAMETRO ESTERNO	SPESSORE FLANGIA	LUNGHEZZA TOTALE	ASOLA
LUBLIN						
03.2170	STD - STD	35,8	30,7	4,5		
03.2171	5/10 - STD	36,5	30,7	5		
03.2172	5/10 - 5/10	36,5	31,2	5		

DAF

CODICE TR	MAGGIORAZIONI	DIAMETRO FLANGIA	DIAMETRO ESTERNO	SPESSORE FLANGIA	LUNGHEZZA TOTALE	ASOLA
DAF 95						
03.2019	5/10 - STD	36,85	31,65	4,5	21,4	12,5
03.2020	5/10 - 5/10	36,85	32,15	4,5	21,4	12,5

FIAT

CODICE TR	MAGGIORAZIONI	DIAMETRO FLANGIA	DIAMETRO ESTERNO	SPESSORE FLANGIA	LUNGHEZZA TOTALE	ASOLA
211-311-411 LA PICCOLA						
03.1016	STD - STD	35	29,75	4,3	20	12 X 4
03.1017	5/10 - STD	35,5	29,75	4,8	20	12 X 4
03.1018	5/10 - 5/10	35,5	30,25	4,8	20	12 X 4
241 TN						
03.1021	STD - STD	33	28,75	4,3	23	10,5
03.1024	2,5/10 - STD	33,25	28,75	4,8	23	10,5
03.1025	2,5/10 - 2,5/10	33,25	29	4,8	23	10,5
03.1022	5/10 - STD	33,5	28,75	4,8	23	10,5
03.1023	5/10 - 5/10	33,5	29,25	4,8	23	10,5
242 - CITROEN CX 2200 cc.						
03.1036	STD - STD	36	29,5	4,4	19	11
03.1039	2,5/10 - STD	36,25	29,5	4,9	19	11
03.1040	2,5/10 - 2,5/10	36,25	29,75	4,9	19	11
03.1037	5/10 - STD	36,5	29,5	4,9	19	11
03.1038	5/10 - 5/10	36,5	30	4,9	19	11
03.10361	10/10 - 5/10	37	30	4,9	19	11
615 N 2° SERIE						
03.1001	STD - STD	33	29,5	5	20	11
03.1002	5/10 - STD	33,5	29,5	5,5	20	11
03.1003	5/10 - 5/10	33,5	30	5,5	20	11
615 N 3° SERIE						
03.1006	STD - STD	35	29,75	4,5	20	12
03.1007	5/10 - STD	35,5	29,75	5	20	12
03.1008	5/10 - 5/10	35,5	30,25	5	20	12

FIAT

CODICE TR	MAGGIORAZIONI	DIAMETRO FLANGIA	DIAMETRO ESTERNO	SPESSORE FLANGIA	LUNGHEZZA TOTALE	ASOLA
615 N 4° SERIE						
03.1066	STD - STD	33	29,5	10	20	12,2
03.1067	5/10 - STD	33,5	29,5	10,5	20	12,2
03.1068	5/10 - 5/10	33,5	30	10,5	20	12,2
615 N1						
03.1011	STD - STD	32	27,75	3,5	21	9,7
03.1014	2,5/10 - STD	32,25	27,75	4	21	9,7
03.1015	2,5/10 - 2,5/10	32,25	28	4	21	9,7
03.1012	5/10 - STD	32,5	27,75	4	21	9,7
03.1013	5/10 - 5/10	32,5	28,25	4	21	9,7
BRAVO - MAREA - LANCIA K 1900 cc. - 2400 cc.						
A.46433815	STD					
CROMA ECODIESEL						
03.1071	STD - STD	35,5	30,35	4,2	24	11
03.1072	5/10 - STD	36	30,35	4,7	24	11
03.1073	5/10 - 5/10	36	30,85	4,7	24	11
REGATA 1900 cc.						
A.7574257	STD					
DEDRA - DELTA - DUCATO 1900 cc.						
A.7764154	STD					
DUCATO - CROMA 2500 cc.						
03.1061=1026	STD - STD	35,5	30,35	4,5	24	12
03.1064	2,5/10 - STD	35,75	30,35	5	24	12
03.1065	2,5/10 - 2,5/10	35,75	30,6	5	24	12
03.1062=1027	5/10 - STD	36	30,35	5	24	12
03.1063=1028	5/10 - 5/10	36	30,85	5	24	12
03.10611	10/10 - STD	36,5	30,35	5	24	12

FIAT

CODICE TR	MAGGIORAZIONI	DIAMETRO FLANGIA	DIAMETRO ESTERNO	SPESSORE FLANGIA	LUNGHEZZA TOTALE	ASOLA
DUCATO - DAILY 2800 cc.8140.63						
03.2155	STD - STD	38,6	32,5	5,5	26,5	14,5
03.2156	5/10 - STD	39	32,5	6	26,5	14,5
03.2157	5/10 - 5/10	39	33	6	26,5	14,5
NUOVA PUNTO - DOBLO 1900 cc.						
A.46526149	STD					
PUNTO - PALIO - SIENA						
A.7764492	STD					
REGATA DIESEL 1700 cc.						
03.1186	STD - STD	30,2	26,75	4	19	9
03.1189	2,5/10 - STD	30,45	26,75	4,5	19	9
03.1190	2,5/10 - 2,5/10	30,45	27	4,5	19	9
03.1187	5/10 - STD	30,7	26,75	4,5	19	9
03.1188	5/10 - 5/10	30,7	27,25	4,5	19	9
03.11861	10/10 - 5/10	31,2	27,25	4,5	19	9
RITMO DIESEL						
03.1096	STD - STD	30,2	26,75	4	19	9,5
03.1099	2,5/10 - STD	30,45	26,75	4,5	19	9,5
03.1100	2,5/10 - 2,5/10	30,45	27	4,5	19	9,5
03.1097	5/10 - STD	30,7	26,75	4,5	19	9,5
03.1098	5/10 - 5/10	30,7	27,25	4,5	19	9,5
03.10961	10/10 - 5/10	31,2	27,25	4,5	19	9,5

SCUDO / ULISSE >>> Vedi PEUGEOT

FORD

CODICE TR	MAGGIORAZIONI	DIAMETRO FLANGIA	DIAMETRO ESTERNO	SPESSORE FLANGIA	LUNGHEZZA TOTALE	ASOLA
FIESTA						
03.1556	STD - STD	30,5	26,6	4	18	11,3
03.1557	5/10 - STD	31	26,6	4,5	18	11,3
03.1558	5/10 - 5/10	31	27,1	4,5	18	11,3
FIESTA - ESCORT - SIERRA 1800 cc.						
03.1561	STD - STD	31,25	27,3	4,9	18	12
03.1562	5/10 - STD	31,75	27,3	5,4	18	12
03.1563	5/10 - 5/10	31,75	27,8	5,4	18	12
GRANADA D. 1900 cc. / 2100						
03.1054	STD - STD	35	28,65	4		
03.1057	2,5/10 - STD	35,25	28,65	4,5		
03.1058	2,5/10 - 2,5/10	35,25	28,9	4,5		
03.1055	5/10 - STD	35,5	28,65	4,5		
03.1056	5/10 - 5/10	35,5	29,15	4,5		
TRANSIT YORK - VAN 2400 cc. - 3500 cc. MOT. 2401E - 2402E						
03.1046	STD	30,75	14,5			11
03.1047	2,5/10	31,05	15			11
03.1048	5/10	31,25	15			11

HANOMAG

CODICE TR	MAGGIORAZIONI	DIAMETRO FLANGIA	DIAMETRO ESTERNO	SPESSORE FLANGIA	LUNGHEZZA TOTALE	ASOLA
03.1146	STD - STD	37,9	33	5	23,5	14
03.1147	5/10 - STD	38,1	33	5,5	23,5	14
03.1148	5/10 - 5/10	38,1	33,5	5,5	23,5	14

INNOCENTI

CODICE TR	MAGGIORAZIONI	DIAMETRO FLANGIA	DIAMETRO ESTERNO	SPESSORE FLANGIA	LUNGHEZZA TOTALE	ASOLA
MINI 3 CIL MOT. DAIHATSU						
03.1191	STD - STD	30,1	25	5	11	10
03.1192	5/10 - STD	30,6	25	5,5	11	10
03.1193	5/10 - 5/10	30,6	25,5	5,5	11	10

ISUZU

CODICE TR	MAGGIORAZIONI	DIAMETRO FLANGIA	DIAMETRO ESTERNO	SPESSORE FLANGIA	LUNGHEZZA TOTALE	ASOLA
03.1471	STD - STD	37	32,7	4,5	20,5	14
03.1472	5/10 - STD	37,5	32,7	5	20,5	14
03.1473	5/10 - 5/10	37,5	33,2	5	20,5	14
ISUZU 3.100						
03.2110	STD - STD	38,85	34,5	4,85		19
03.2111	5/10 - STD	39,35	34,5	5,35		19
03.2112	5/10 - 5/10	39,35	35	5,35		19
4BD2TC 3856 cc.						
03.2063	STD - STD	41,00	36,6	5,30		17,5 X 9
03.2064	5/10 - STD	41,50	36,6	5,30		17,5 X 9

KIA

CODICE TR	MAGGIORAZIONI	DIAMETRO FLANGIA	DIAMETRO ESTERNO	SPESSORE FLANGIA	LUNGHEZZA TOTALE	ASOLA
03.1471	STD - STD	37	32,7	4,5	20,5	14
03.1473	5/10 - 5/10	37,5	33,2	5	20,5	14
2700 cc.						
03.2075	STD - STD	39	31,5	4,5	21,0	
03.2076	5/10 - STD	39,5	31,5	4,5	21,0	

KUBOTA

CODICE TR	MAGGIORAZIONI	DIAMETRO FLANGIA	DIAMETRO ESTERNO	SPESSORE FLANGIA	LUNGHEZZA TOTALE	ASOLA
03.2057	STD - STD	20,15			8,15	
03.2058	0,5/10 - STD	20,20			8,15	

KUBOTA

CODICE TR	MAGGIORAZIONI	DIAMETRO FLANGIA	DIAMETRO ESTERNO	SPESSORE FLANGIA	LUNGHEZZA TOTALE	ASOLA
03.2055	STD - STD	33,5	28,5	5,5	20,20	11 X 5,5
03.2056	5/10 - STD	34,0	28,5	5,5	20,20	11 X 5,5
V3300						
03.2053	STD - STD	42,00	38,00	6,4	27,25	Triangolare
03.2054	5/10 - 5/10	42,50	38,00	6,4	27,25	Triangolare

LOMBARDINI

CODICE TR	MAGGIORAZIONI	DIAMETRO FLANGIA	DIAMETRO ESTERNO	SPESSORE FLANGIA	LUNGHEZZA TOTALE	ASOLA
FOCS						
03.2083	STD - STD	32,70	28,8	4,5	28,80	11,5 X 5,5
03.2084	5/10 - STD	33,20	28,8	4,5	28,80	11,5 X 5,5

LEYLAND

CODICE TR	MAGGIORAZIONI	DIAMETRO FLANGIA	DIAMETRO ESTERNO	SPESSORE FLANGIA	LUNGHEZZA TOTALE	ASOLA
SHERPA 154 1500 cc.						
03.1081	STD - STD	30	26	3	20	8,4
03.1082	5/10 - STD	30,5	26	3,5	20	8,4
03.1083	5/10 - 5/10	30,5	26,5	3,5	20	8,4
SHERPA 185 - 255 1800 cc.						
03.1126	STD - STD	33,3	28,3	4	21	10,4
03.1127	5/10 - STD	33,8	28,3	4,5	21	10,4
03.1128	5/10 - 5/10	33,8	28,8	4,5	21	10,4





MAZDA

CODICE TR	MAGGIORAZIONI	DIAMETRO FLANGIA	DIAMETRO ESTERNO	SPESSORE FLANGIA	LUNGHEZZA TOTALE	ASOLA
MOTORI 2500 cc.						
03.1605		38	29	6	23,7	16 X 16
RF						
03.2140	STD - STD	36	31	5,5		12,5
03.2141	5/10 - STD	36,5	31	5,8		12,5
03.2142	5/10 - 5/10	36,5	31,5	5,8		12,5
WL						
03.2160	STD - STD	37,9	32,5	5,5		15,7
03.2161	5/10 - STD	38,4	33	6		15,7
03.2162	5/10 - 5/10	38,4	33	6		15,7





MERCEDES

CODICE TR	MAGGIORAZIONI	DIAMETRO FLANGIA	DIAMETRO ESTERNO	SPESSORE FLANGIA	LUNGHEZZA TOTALE	ASOLA
03.1501	STD - STD	32	28		25	5 Fori Attenzione Foro Interno Precamera Diam. 14
615017003	GHIERA FILETTATA					

MITSUBISHI

CODICE TR	MAGGIORAZIONI	DIAMETRO FLANGIA	DIAMETRO ESTERNO	SPESSORE FLANGIA	LUNGHEZZA TOTALE	ASOLA
MITSUBISHI						
03.2125	STD - STD	33,8	24,5			17 X 11 forma asola 
03.2126	5/10 - 5/10	34,3	25			17 X 11 forma asola 
PAJERO 1800 cc.						
03.1569	STD - STD	29,05	19			
03.1570	5/10 - 5/10	29,55	19,5			
PAJERO D						
03.2145	STD - STD	33,8	24,5			17,3 X 14,5 forma asola 
03.2147	5/10 - 5/10	34,3	25			17,3 X 14,5 forma asola 

MITSUBISHI

CODICE TR	MAGGIORAZIONI	DIAMETRO FLANGIA	DIAMETRO ESTERNO	SPESSORE FLANGIA	LUNGHEZZA TOTALE	ASOLA
PAJERO DIESEL						
03.1196	STD	33,8	24,5			
03.1198	5/10	34,3	25			
PAJERO TD 2500 cc. MOT. 4D56T						
03.1436	STD	33,8	24,5			18,6 forma asola 
03.1438	5/10	34,3	25			18,6 forma asola 
PAJERO TD 2500 cc. MOT. 4D56T						
03.2165	STD - STD	33,9	12,5			19 X 16 forma asola 
03.2167	5/10 - 5/10	34,45	13,5			19 X 16 forma asola 
STATION WAGON 1800 cc.						
03.1566	STD	31	21,5			14,7
03.1568	5/10	31,5	22			14,7

NISSAN

CODICE TR	MAGGIORAZIONI	DIAMETRO FLANGIA	DIAMETRO ESTERNO	SPESSORE FLANGIA	LUNGHEZZA TOTALE	ASOLA
03.1579	5/10 - STD	38,05	32,85	5,5	22,7	13,7 Foro Passante
03.1580	5/10 - 5/10	38,05	33,35	5,5	22,7	13,7 Foro Passante
CARGO - PATROL - SAFARI 3200 cc. MOT. SD33						
03.1446	STD - STD	35	31,75	5,3	18,5	10
03.1447	5/10 - STD	35,5	31,75	5,8	18,5	10
03.1448	5/10 - 5/10	35,5	32,25	5,8	18,5	10
KING CAB						
03.1575	5/10 - 5/10	37,5	33,8	6,5		Foro Passante
PATROL EBRO						
03.1476	STD - STD	37,4	32,7	5	22,5	13
03.1477	5/10 - STD	37,9	32,7	5,5	22,5	13
03.1478	5/10 - 5/10	37,9	33,2	5,5	22,5	13

NISSAN

CODICE TR	MAGGIORAZIONI	DIAMETRO FLANGIA	DIAMETRO ESTERNO	SPESSORE FLANGIA	LUNGHEZZA TOTALE	ASOLA
03.1579	5/10 - STD	38,05	32,85	5,5	22,7	13,7 Foro Passante
03.1580	5/10 - 5/10	38,05	33,35	5,5	22,7	13,7 Foro Passante
CARGO - PATROL - SAFARI 3200 cc. MOT. SD33						
03.1446	STD - STD	35	31,75	5,3	18,5	10
03.1447	5/10 - STD	35,5	31,75	5,8	18,5	10
03.1448	5/10 - 5/10	35,5	32,25	5,8	18,5	10
KING CAB						
03.1575	5/10 - 5/10	37,5	33,8	6,5		Foro Passante
PATROL EBRO						
03.1476	STD - STD	37,4	32,7	5	22,5	13
03.1477	5/10 - STD	37,9	32,7	5,5	22,5	13
03.1478	5/10 - 5/10	37,9	33,2	5,5	22,5	13
PICK-UP 4X4-JUNIOR 2500 cc. MOT. SD25						
03.1571	STD - STD	35	31,75	5,3	18,5	12
03.1572	5/10 - STD	35,5	31,75	5,8	18,5	12
03.1573	5/10 - 5/10	35,5	32,25	5,8	18,5	12
PRIMERA-SUNNY 2000 cc. MOT. CD20						
03.1576	STD - STD	33	28,35	4,4	22	12 Foro Passante
03.1578	5/10 - 5/10	33,5	28,85	4,9	22	12 Foro Passante
TERRANO TD 2700 cc.						
03.2095	STD - STD	37	33,9	6	21,7	15,5 Foro Passante
03.2096	5/10 - STD	37,5	33,9	6,5	21,7	15,5 Foro Passante
03.2097	5/10 - 5/10	37,5	34,4	6,5	21,7	15,5 Foro Passante
TERRANO TD 2700 cc.						
03.2130	STD - STD	37	33,5	6	21,7	13,5 Foro Passante
03.2131	5/10 - STD	37,5	33,5	6,5	21,7	13,5 Foro Passante
03.2132	5/10 - 5/10	37,5	34	6,5	21,7	13,5 Foro Passante
TERRANO - SERENA - VANETTE D 2300 cc.						
03.2135	STD - STD	33,5	29,5	4,3	20	13,5 Foro Passante
03.2136	5/10 - STD	34	29,5	4,7	20	13,5 Foro Passante

OPEL

CODICE TR	MAGGIORAZIONI	DIAMETRO FLANGIA	DIAMETRO ESTERNO	SPESSORE FLANGIA	LUNGHEZZA TOTALE	ASOLA
ASCONA-KADETT 1600 cc. - 1700 cc. MOT. SOFT						
03.1166	STD - STD	31	25,75	4	17,5	10
03.1169	2,5/10 - STD	31,25	25,75	4,5	17,5	10
03.1167	5/10 - STD	31,5	25,75	4,5	17,5	10
03.1168	5/10 - 5/10	31,5	26,25	4,5	17,5	10
ASTRA DIESEL 1700 cc.						
03.2040	5/10 - STD	33,5	26,75	4,5	18,5	11,3 Piccola
03.2041	5/10 - 5/10	33,5	27,25	4,5	18,5	11,3 Piccola
ASTRA TD MOT ISUZU 1700 cc. MOT. A14						
03.2045	5/10 - STD	33,5	26,8	4,5	18,8	14
03.2046	5/10 - 5/10	33,5	27,25	4,5	18,8	14
CORSA DIESEL 1600 cc.						
03.1586	STD - STD	31,85	26,55	4	17,8	11
03.1587	5/10 - STD	32,35	26,55	4,5	17,8	11
03.1588	5/10 - 5/10	32,35	27,05	4,5	17,8	11
03.15861	10/10 - 5/10	32,85	27,05	4,5	17,8	11
CORSA DIESEL 1500 cc.						
03.1581	STD - STD	30	25,3	4	12	12,5
03.1582	5/10 - STD	30,5	25,3	4,5	12	12,5
03.1583	5/10 - 5/10	30,5	25,8	4,5	12	12,5
CORSA TD MOT. ISUZU 1500 cc.						
03.1591	STD - STD	35	28,6	4,1	18,5	13,4
03.1592	5/10 - STD	35,5	28,6	4,6	18,5	13,4
03.1593	5/10 - 5/10	35,5	29,1	4,6	18,5	13,4
OMEGA 2300 cc. MOT. 23YD						
03.1584	5/10 - STD	34,25	29,5	4,5	22,5	10,5
03.1585	5/10 - 5/10	34,25	30	4,5	22,5	10,5

OPEL

CODICE TR	MAGGIORAZIONI	DIAMETRO FLANGIA	DIAMETRO ESTERNO	SPESSORE FLANGIA	LUNGHEZZA TOTALE	ASOLA
REKORD - ASCONA 2000 cc. - 2300 cc.						
03.1041	STD - STD	34	29,75	4	18	14
03.1044	2,5/10 - STD	34,25	29,75	4,5	18	14
03.1045	2,5/10 - 2,5/10	34,25	30	4,5	18	14
03.1042	5/10 - STD	34,5	29,75	4,5	18	14
03.1043	5/10 - 5/10	34,5	30,25	4,5	18	14
03.10411	10/10 - 5/10	35	30,25	4,5	18	14

PERKINS

CODICE TR	MAGGIORAZIONI	DIAMETRO FLANGIA	DIAMETRO ESTERNO	SPESSORE FLANGIA	LUNGHEZZA TOTALE	ASOLA
03.1091	STD	34,75		10,5		16,5
03.1092	2,5/10	35		11		16,5
03.1093	5/10	35,25		11		16,5
1000.3 - 1000.4						
03.1106	STD	32			20,8	12
03.1107	5/10	32,5			21,2	12
MASSEY FERGUSON						
03.1104	5/10	36,1	30,35	4,8	21,5	14
4.165						
03.1101	STD	31,75		10,5		10,5
03.1102	2,5/10	32		11		10,5
03.1103	5/10	32,25		11		10,5
4.99 - 4.108 1600 cc. - 1750 cc.						
03.1051	STD	31,75		9,5		14,5
03.1052	2,5/10	32		10		14,5
03.1053	5/10	32,25		10		14,5
SERIE 400 1400 cc. MOT. TUD3						
03.2073	STD - STD	34,50	29,70	4,3	21,80	14,5 X 6
03.2074	3/10 - 5/10	35,00	29,70	4,3	21,80	14,5 X 6

PEUGEOT

CODICE TR	MAGGIORAZIONI	DIAMETRO FLANGIA	DIAMETRO ESTERNO	SPESSORE FLANGIA	LUNGHEZZA TOTALE	ASOLA
106 1400 cc. MOT. TUD3						
03.2100	STD - STD	31	26,2	4	18	10
03.2101	3/10 - STD	31,3	26,2	4,5	18	10
03.2102	3/10 - 5/10	31,3	26,7	4,5	18	10
204 - 304 DIESEL						
03.1031	STD - STD	29	25,2	3,5	15,5	9,2
03.1032	5/10 - STD	29,5	25,2	4	15,5	9,2
03.1033	5/10 - 5/10	29,5	25,7	4	15,5	9,2
205 - 305 - 309 - CX 1700 cc. MOT. XUD7						
03.1136	STD - STD	29	25,2	4	17,3	10,2
03.1139	2,5/10 - STD	29,25	25,2	4,5	17,3	10,2
03.1140	2,5/10 - 2,5/10	29,25	25,45	4,5	17,3	10,2
03.1137	5/10 - STD	29,5	25,2	4,5	17,3	10,2
03.1138	5/10 - 5/10	29,5	25,7	4,5	17,3	10,2
305 - 309 - BX - ZX TD 1900 cc. MOT. XUD9						
03.1161	STD - STD	32	28	4	19	11,5
03.1164	2,5/10 - STD	32,25	28	4,5	19	11,5
03.1165	2,5/10 - 2,5/10	32,25	28,25	4,5	19	11,5
03.1162	5/10 - STD	32,5	28	4,5	19	11,5
03.1163	5/10 - 5/10	32,5	28,5	4,5	19	11,5
404 - 504 - GRANADA D 1900 cc. - 2100 cc. MOT. XUD4 90						
03.1111	STD - STD	35	28,65	4	18,7	11,5
03.1114	2,5/10 - STD	35,25	28,65	4,5	18,7	11,5
03.1115	2,5/10 - 2,5/10	35,25	28,9	4,5	18,7	11,5
03.1112	5/10 - STD	35,5	28,65	4,5	18,7	11,5
03.1113	5/10 - 5/10	35,5	29,15	4,5	18,7	11,5
505 - 604 TD 2300 cc. MOT XD 2-2S						
03.1116	STD - STD	34,9	30,25	4	20,5	12,2
03.1119	2,5/10 - STD	35,15	30,25	4,5	20,5	12,2
03.1120	2,5/10 - 2,5/10	35,15	30,5	4,5	20,5	12,2

PEUGEOT

CODICE TR	MAGGIORAZIONI	DIAMETRO FLANGIA	DIAMETRO ESTERNO	SPESSORE FLANGIA	LUNGHEZZA TOTALE	ASOLA
03.1117	5/10 - STD	35,4	30,25	4,5	20,5	12,2
03.1118	5/10 - 5/10	35,4	30,75	4,5	20,5	12,2
505 TD 2500 cc. MOT. XD3/3P						
03.1151	STD - STD	35,85	31,75	4,5	21,5	11,6
03.1152	5/10 - STD	36,35	31,75	4,5	21,5	11,6
03.1153	5/10 - 2,5/10	36,85	32	4,5	21,5	11,6
605 - BOXER						
03.2070	STD - STD	36,5	31,6	4	22,5	16,5
03.2071	3/10 - STD	36,8	31,6	4,5	22,5	16,5
03.2072	3/10 - 5/10	36,8	32,1	4,5	22,5	16,5
605 - CITROEN XM TD 2100 cc. MOT XUD11						
03.1551	STD - STD	33,95	29,65	4	19	12
03.1552	5/10 - STD	34,45	29,65	4,5	19	12
03.1553	5/10 - 5/10	34,45	30,15	4,5	19	12
BOXER - JUMPER D MOT. DJS						
03.2060	STD - STD	36,5	31,6	4	22,7	13
03.2061	3/10 - STD	36,8	31,6	4,5	22,7	13
03.2062	3/10 - 5/10	36,8	32,1	4,5	22,7	13
BOXER - JUMPER TD MOT. DJS						
03.2065	STD - STD	36,5	31,6	4	22,7	18
03.2066	3/10 - STD	36,8	31,6	4,5	22,7	18
03.2067	3/10 - 5/10	36,8	32,1	4,5	22,7	18

PIAGGIO

CODICE TR	MAGGIORAZIONI	DIAMETRO FLANGIA	DIAMETRO ESTERNO	SPESSORE FLANGIA	LUNGHEZZA TOTALE	ASOLA
APE - PORTER						
03.2175	STD - STD	33	27,5	4,1		
03.2176	5/10 - STD	33,5	27,5	4,6		
03.2177	5/10 - 5/10	33,5	28	4,6		

RENAULT

CODICE TR	MAGGIORAZIONI	DIAMETRO FLANGIA	DIAMETRO ESTERNO	SPESSORE FLANGI	LUNGHEZZA TOTALE	ASOLA
LAGUNA 2200 cc.						
03.2080	STD - STD	36,6	29,7	4,1	21	13
03.2081	4/10 - STD	37	29,7	4,6	21	13
03.2082	4/10 - 5/10	37	30,2	4,6	21	13
MEGANE TD MOT. F8Q TURBO						
03.2091	STD - STD	37,5	32	4,3	18	12
03.2092	5/0 - STD	38	32	4,8	18	12
03.2093	5/10 - 5/10	38	32,5	4,8	18	12
NEVADA D						
03.1494	5/10 - STD	35,9	30	4,8		
03.1495	5/10 - 5/10	35,9	30,5	4,8		
R18-R21-CHEROUCHE-ESPACE 2000 cc. MOT. J8S						
03.1171	STD - STD	35,5	30	4,3	36,5	11 Bombate
03.1172	5/10 - STD	36	30	4,8	36,5	11 Bombate
R19 - CLIO - CHAMADE 1900 cc. MOT. F8Q						
03.1491	STD - STD	37,5	32	4,3	18,3	11 Versione Tappo
03.1492	5/10 - STD	38	32	4,8	18,3	11 Versione Tappo
03.1493	5/10 - 5/10	38	32,5	4,8	18,3	11 Versione Tappo
R5 - R9 - R11 1° SERIE 1600 cc.						
03.1181	STD - STD	33,4	27,75	4,3	33	11 Bombate
03.1182	5/10 - STD	33,9	27,75	4,8	33	11 Bombate
R5 - R9 - R11 2° SERIE 1600 cc. MOT. F8M						
03.1481	STD - STD	33,4	27,75	4,3	33	11 Tipo Bombate
03.1482	5/10 - STD	33,9	27,75	4,8	33	11 Tipo Bombate
R5 - R9 - R11 3° SERIE 1600 cc.						
03.1486	STD - STD	37,75	27,75	4,3	33,3	11 U. Tipo Bombate
03.1487	5/10 - STD	38,25	27,75	4,8	33,3	11 U. Tipo Bombate

RENAULT

CODICE TR	MAGGIORAZIONI	DIAMETRO FLANGIA	DIAMETRO ESTERNO	SPESSORE FLANGI	LUNGHEZZA TOTALE	ASOLA
SAFRANE TD 2500 cc. MOT.S8U762						
03.1026	STD - STD	35,5	30,35	4,5		
03.1027	5/10 - STD	36	30,35	5		
03.1028	5/10 - 5/10	36	30,85	5		

ROVER

CODICE TR	MAGGIORAZIONI	DIAMETRO FLANGIA	DIAMETRO ESTERNO	SPESSORE FLANGIA	LUNGHEZZA TOTALE	ASOLA
LAND ROVER 88-109-110 2300 cc. MOT. 2.3 I						
03.1076	STD - STD	34,1	28,8	4	19	11
03.1080	2,5/10 - 2,5/10	34,35	29,05	4,5	19	11
03.1077	5/10 - STD	34,6	28,8	4,5	19	11
03.1078	5/10 - 5/10	34,6	29,3	4,5	19	11
LAND ROVER 90 - 110 2500 cc. MOT. 2.5 I						
03.1421	STD - STD	36,7	31,3	4,3	20	12
03.1422	5/10 - STD	37,2	31,3	4,8	20	12
03.1423	5/10 - 5/10	37,2	31,8	4,8	20	12

TOYOTA

CODICE TR	MAGGIORAZIONI	DIAMETRO FLANGIA	DIAMETRO ESTERNO	SPESSORE FLANGIA	LUNGHEZZA TOTALE	ASOLA
MOTORI VARI						
03.1141	STD - STD	37,6	34,65	6	22,5	15
03.1142	5/10 - STD	38,1	34,65	6,5	22,5	15
03.1143	5/10 - 5/10	38,1	35,15	6,5	22,5	15
03.1441	STD - STD	35,5	32	6	22	14
03.1442	5/10 - STD	36	32	6,5	22	14
03.1443	5/10 - 5/10	36	32,5	6,5	22	14
03.1431	STD - STD	35,8	32,75	6	21	14
03.1432	5/10 - STD	36,3	32,75	6,5	21	14
03.1433	5/10 - 5/10	36,3	33,25	6,5	21	14

TOYOTA

CODICE TR	MAGGIORAZIONI	DIAMETRO FLANGIA	DIAMETRO ESTERNO	SPESSORE FLANGIA	LUNGHEZZA TOTALE	ASOLA
1900 cc.						
03.1466	STD - STD	37,6	34,65	6	22	16
03.1467	5/10 - STD	38,1	34,65	6,5	22	16
03.1468	5/10 - 5/10	38,1	35,15	6,5	22	16
2LT 3000 cc.						
03.2068	STD - STD	35,80			23	15 X 9 (Originale in ceramica)
03.2069	5/10 - STD	36,30			23	15 X 9 (Originale in ceramica)
MOTORI VARI						
03.2073	STD - STD	35,50	32,70	6,3	20,8	13,7 X 7,5 (Originale in ceramica)
03.2074	5/10 - STD	36,00	32,70	6,3	20,8	13,7 X 7,5 (Originale in ceramica)
CARINA						
03.2120	STD - STD	31,25	27,5	4,8	20,3	13,4
03.2121	5/10 - STD	31,75	27,5	5,3	20,3	13,4
03.2122	5/10 - 5/10	31,75	28	5,3	20,3	13,4
LAND CRUISER 3000 cc.						
03.2105	STD - STD	38,7	34	5,9	24	16
03.2106	5/10 - SDT	39,2	34	6,4	24	16
03.2107	5/10 - 5/10	39,2	34,5	6,4	24	16
LJ 70						
03.2115	STD - STD	35,5	32	6	22	15,5
03.2116	5/10 - STD	36	32	6,5	22	15,5
03.2117	5/10 - 5/10	36	32,5	6,5	22	15,5
RUNNER TD 2500 cc.						
03.1444	5/10 - STD	37,3	33,3	6,5	23	16
03.1445	5/10 - 5/10	37,3	33,8	6,5	23	16
LAND CRUISER 3000 cc.						
03.2445		38,5	34,75	6,3	22	14,5 X 7
03.2446		37,3	33,8	6,5	23	16 X 7

TOYOTA

CODICE TR	MAGGIORAZIONI	DIAMETRO FLANGIA	DIAMETRO ESTERNO	SPESSORE FLANGIA	LUNGHEZZA TOTALE	ASOLA
PIC - NIC 2200 cc. MOT. 3C-TE						
03.2447	STD - STD	33,5	31,05	5,3	20,1	13,8 X 7
03.2448	7/10 - STD	34,2	31,05	5,3	20,1	13,8 X 7

VOLKSWAGEN

CODICE TR	MAGGIORAZIONI	DIAMETRO FLANGIA	DIAMETRO ESTERNO	SPESSORE FLANGIA	LUNGHEZZA TOTALE	ASOLA
GOLF - AUDI 80 - 760 TD 1600 cc. - 2400 cc.						
03.1121	STD - STD	32	27,3	4	17,5	11
03.1124	2,5/10 - STD	32,25	27,3	4,5	17,5	11
03.1125	2,5/10 - 2,5/10	32,25	27,55	4,5	17,5	11
03.1122	5/10 - STD	32,5	27,3	4,5	17,5	11
03.1123	5/10 - 5/10	32,5	27,8	4,5	17,5	11
GOLF - PASSAT - AUDI 1900 cc.						
03.1598	5/10 - STD	32,5	27,8	4,5	17,8	12,3
03.1599	5/10 - 5/10	32,5	28,3	4,5	17,8	12,3
PASSAT - POLO 1900 cc.						
03.1596	5/10 - STD	30,5	25,35	4,5	12	10,7
03.1597	5/10 - 5/10	30,5	25,85	4,5	12	10,7

VOLVO

CODICE TR	MAGGIORAZIONI	DIAMETRO FLANGIA	DIAMETRO ESTERNO	SPESSORE FLANGIA	LUNGHEZZA TOTALE	ASOLA
PENTA						
03.2030	STD - STD	33,7	29,7	5	19,3	12

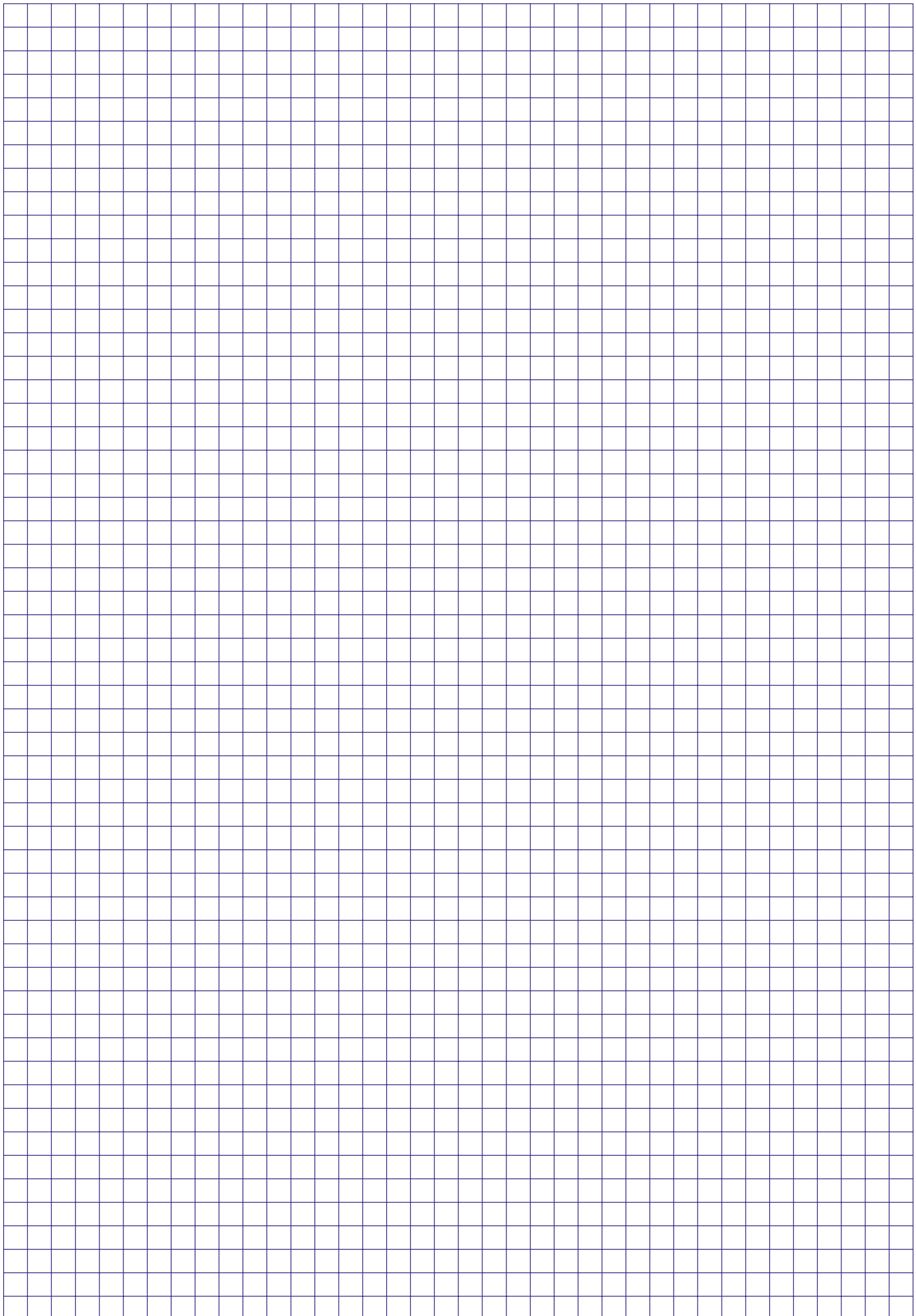

PRIGIONIERI OM, ALFA, AUTO STORICHE e PRIGIONIERI COLLETTORI DI SCARICO

PRIGIONIERI OM STD

LUNGH	DIMENSIONI	DESCRIZIONE	CODICE	RIF. ORIGINALE	NOTE
	DIAMETRO 16	DADI PER PRIGIONIERI	05.620		
	DIAMETRO 18	DADI PER PRIGIONIERI	05.621		
158	16 X 16 X 1,5	PRIGIONIERI OLIO	05.615	A.98444904 – 4707321	
284,5	16 X 16 X 1,5	PRIGIONIERI 50.10	05.610	8827066 - 8827065	
297	16 X 16 X 1,5	PRIGIONIERI CO2 D	05.602	555783	
300	16 X 16 X 1,5	PRIGIONIERI 50.10 N8	05.614	8827086	
305,5	16 X 16 X 1,5	PRIGIONIERI CP3	05.609	8818645(4720307)	Rinforzato
305,5	16 X 16 X 1,5	PRIGIONIERI CO3	05.608	8817852(4720310)	
305,5	18 X 18 X 1,5	PRIGIONIERI	05.616		
310	16 X 16 X 1,5	PRIGIONIERI 50.10	05.613	4718323	Filetto Corto
310	18 X 18 X 1,5	PRIGIONIERI GAMMA Z	05.611		
314,5	16 X 16 X 1,5	PRIGIONIERI CO2 D	05.605	8504930	Filetto 50 MM
314,5	16 X 16 X 1,5	PRIGIONIERI CO2 D	05.612		Filetto 40 MM
319,5	16 X 16 X 1,5	PRIGIONIERI CO3 - CP3	05.607	8817850(4718320)	
333,5	16 X 16 X 1,5	PRIGIONIERI CO2 - CP3	05.606	8817848(4718317)	
337	16 X 16 X 1,5	PRIGIONIERI CO2D CO3D	05.604	8504683	
354	16 X 16 X 1,5	PRIGIONIERI CO2 D - C03	05.601	554876	
370,5	16 X 16 X 1,5	PRIGIONIERI CO2 D	05.600	113811	
412	18 X 18 X 1,5	PRIGIONIERI FL7 – FL55	05.617		
420	18 X 18 X 1,5	PRIGIONIERI FL8 AD7	05.603	583288	

PRIGIONIERI OM MAGGIORATI

LUNGH	DIMENSIONI	DESCRIZIONE	CODICE	RIF. ORIGINALE	NOTE
284,5	18 X 16 X 1,5	PRIGIONIERI 50.10	05.1610		
297	18 X 16 X 1,5	PRIGIONIERI MAGGIORATI	05.1602		
305,5	18 X 16 X 1,5	PRIGIONIERI CP3	05.1609		Rinforzato
305,5	18 X 16 X 1,5	PRIGIONIERI CO3	05.1608		
314,5	18 X 16 X 1,5	PRIGIONIERI CO2D - CO3D	05.1605		
319,5	18 X 16 X 1,5	PRIGIONIERI CO3 - CP3	05.1607		
333,5	18 X 16 X 1,5	PRIGIONIERI CO2 - CP3	05.1606		

PRIGIONIERI OM MAGGIORATI

LUNGH	DIMENSIONI	DESCRIZIONE	CODICE	RIF. ORIGINALE	NOTE
337	18 X 16 X 1,5	PRIGIONIERI CO2D-CO3D	05.1604		
354	18 X 16 X 1,5	PRIGIONIERI CO2D-CO3D	05.1601		
370,5	18 X 16 X 1,5	PRIGIONIERI CO2D -CO3D	05.1600		
412	18 X 20 X 1,5	PRIGIONIERI FL7 – FL55	05.1617		
420	18 X 20 X 1,5	PRIGIONIERI FL8 AD7	05.1603		

COMPOSIZIONI PRIGIONIERI OM APPLICATI NEI MOTORI

8365.25	05.607 – 10 PZ + 05.604 – 4 PZ
8340.04 GZ CORSA 110	05.602 – 8 PZ + 05.605 – 2 PZ + 05.607 – 2 PZ
8340.04 GZ CORSA 130	05.606 – 8 PZ + 05.607 – 2 PZ
CO3	05.608 – 5 PZ + 05.607 – 3 PZ + 05.606 – 2 PZ
CP3	05.609 – 7 PZ + 05.607 – 2 PZ + 05.606 – 3 PZ + 05.605 – 2 PZ
CO2D	05.601 – 3 PZ + 05.600 – 3 PZ + 05.602 – 2 PZ + 05.605 – 2 PZ
FL8	05.603 – 10 PZ
FL8C - AD7 - CO3-130MT/T	05.608 – 2 PZ + 05.616 – 3 PZ + 05.607 – 2 PZ + 05.606 – 2PZ

PRIGIONIERI ALFA

LUNGH	DIMENSIONI	DESCRIZIONE	CODICE	RIF. ORIGINALE	NOTE
225	11X11X1,5	VARI MOTORI	05.630		STD
238	11X11X1,5	VARI MOTORI	05.631		STD
238	11X12X1,5	VARI MOTORI	05.632		Maggiorati
238	11X14X1,5	VARI MOTORI	05.637		Maggiorati
245	11X11X1,5	VARI MOTORI	05.633		STD
245	11X12X1,5	VARI MOTORI	05.634		Maggiorati
247	12X12X1,5	VARI MOTORI	05.638		STD
257	12X12X1,5	VARI MOTORI	05.635		STD
257	12X14X1,5	VARI MOTORI	05.635M		Maggiorati
257	12X16X1,5	VARI MOTORI	05.635M2		Maggiorati
282	12X12X1,5	VARI MOTORI	05.636		STD
	DIAM. 11	DADI PRIGIONIERI	05.621/1		
	DIAM. 12	DADI PRIGIONIERI	05.620/1		

COMPOSIZIONI AUTO STORICHE

CODICE	DESCRIZIONE	NOTE
05.BALILLA	SERIE PRIGIONIERI TESTA COMPLETA DI DADI E RONDELLE BALILLA	
05.500 C	SERIE PRIGIONIERI TESTA COMPLETA DI DADI E RONDELLE	8x1 da un lato 8x1,25 dall'altro lato Tutti lunghi uguali
	TOPOLINO 500C	2 dadi aperti, 8 ciechi lunghi 14
05.500 A		10x110 2 pezzi 8x107,54 1 pezzo 8x106,20 1 pezzo 8x65 10 pezzi 10x1 2 dadi 8x1 12 dadi

PRIGIONIERI COLLETTORE DI SCARICO

CODICE	DIMENSIONI						APPLICABILITÀ
	d	D	L	A	C	E	
05.6702	6,00 X 1,00	6,00 X 1,00	35	11	12	11	SMART 600 cc. 8 Pz
05.6703	7,00 X 1,00	7,00 X 1,00	44	44	NN	NN	SMART 700 cc. Corto 6 Pz
05.6704	7,00 X 1,00	7,00 X 1,00	52	52	NN	NN	SMART 700 cc Lungo 2 Pz
7762642	7,00 X 1,25	7,00 X 1,25	34	11	4	19	FIAT Vari Motori
05.1009	8,00 X 1,00	8,00 X 1,25	32	18	3	11	
05.1006	8,00 X 1,25	8,00 X 1,25	37	12	5	20	
05.1008	8,00 X 1,25	8,00 X 1,25	40	12	8	20	
05.1011	8,00 X 1,25	8,00 X 1,25	50	20	10	20	
05.1010	8,00 X 1,25	8,00 X 1,00	42	12	18		ALFA Vari Modelli
05.1012	8,00 X 1,25	8,00 X 1,00	55	12	18		ALFA Vari Modelli
05.1013	8,00 x 1,25	8,00 x 1,25	13			14	COLlettore Scarico Motori FIRE
05.PRIG500							Prigionieri FIAT 500 DFL

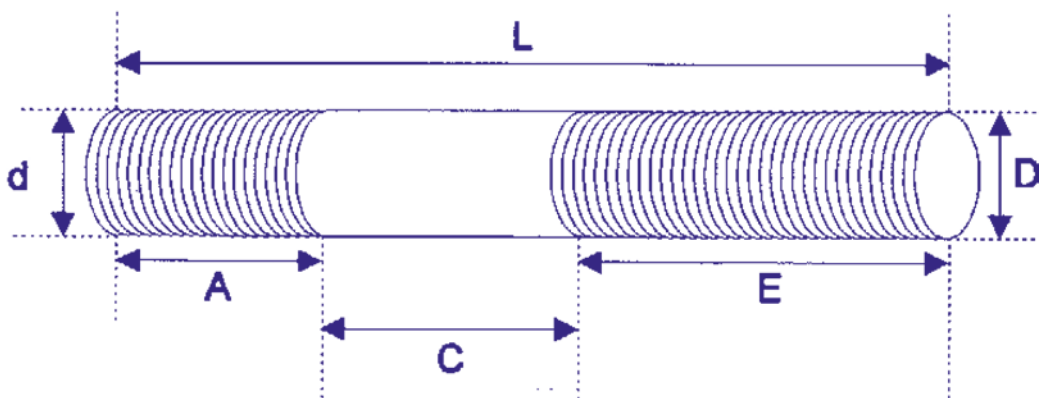

SCODELLINI E SEMICONI

FIAT ALLIS

MACCHINA	N° MOTORE	DESCRIZIONE	CODICE	NOTE	DISEGNO
FL7 FL8 AD70		SCODELLINI	A.4579248		
500 D/F/L		SCODELLINI SEMICONI	A.4058951 A.14197070		

SEGMENTI

acme	honda	mwm
alfa romeo	hynday	new holland nissan
audi	ihc	nuffield tractor
austin	infiniti	om
bedfor	isuzu	opel
bmw	iveco	peugeot
carraro	jaguard	renault
chevrolet	jeep	rover
chrysler	kia	ruggerini
citienne	lada	saab
citroen	lamborghini	same perkins
cummins	lombardini	scania
dacia	lancia	seat
daewoo	land rover	skoda
daf	lexus	slanzi
daihatsu	leyland	smart
david brow	lister	ssangyong
deutz	lotus	steyr
fiat	mazda	subaru
fiat allis-hitaci	man	suzuki
fiat trattori	mercedes benz	talbot
ford	massey ferguson	toyota
ford truck	mg	vm
ford tractor	mini	volvo
gardner	mitsubishi	volvo commercial
		volkswagen

* Ampio assortimento di segmentatura a campione.

ALFA ROMEO Benzina

MACCHINA	MOTORE	CILINDRATA	DIAM.	COMP. RIAGH	MAGG	CODICE	Q.TA	DIMENSIONI	FORMA
GIULIA GIULIETTA 1300 cc.	AR00530	1290 cc.	74		STD	23.GIULIA1300	1 Serie	1,5 1,7 4	
GIULIA 1600 cc. GT 1600 cc. GIULIETTA 1600 cc.	AR00526 AR01600	1567 cc.	78		STD	23.ALFA78	4 PZ	1,5 1,75 4	
ALFETTA GTV GIULIETTA 1800 cc.	AR00548 AR01608 AR01678	1779 cc.	80		STD	08-528500-00	4 pz		
ALFA 90 2000 cc. V6	AR06210	2000 cc.	80		STD	R46520STD	1 Serie	1,5 1,7 3,50	
ALFA 75 1800 cc. TURBO		1800 cc.	80		STD	23.alfa	1 Serie	1,5 1,50 3,50	
164 2.0 IE TURBO		1995 cc.	84		STD	A.5882551	1 Serie	1,5 2 3,947	

ALFA ROMEO Diesel

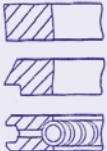
MACCHINA	MOTORE	CILINDRATA	DIAM.	COMP. RIAGH	MAGG	CODICE	Q.TA	DIMENSIONI	FORMA
145 1.9 JTD 146 1.9 JTD 156 1.9 JTD 156 2.4 JTD 166 2.4 JTD	AR32302 AR32501 AR34202	1910 cc. 2387 cc.	82		STD +4/10	A.71718123 A.71718124	4 PZ	3 2 3	
147 1.9 JTD 156 2.4 JTD 166 2.4 JTD	AR36202 AR37101	1910 cc. 2387 cc.	82		STD	08-124000-00	4 PZ	2 2 2	

AUDI --> vedi VOLKSWAGEN**CITROËN**

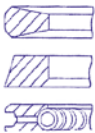
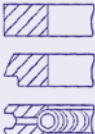
MACCHINA	MOTORE	CILINDRI	DIAM.	COMP. RIAGH	MAGG	CODICE	Q.TA	DIMENSIONI	FORMA
C4 / C5/ C8 HDI 2000 / 2200 cc.		4	85		060	R60410060	1 Serie	3,5 2 3	
JUMPER TDI 2200 CC. 16V	4HU 4HV	4	86		STD	23.4HU	1 Pz	2 2 2	

DAEWOO

MACCHINA	MOTORE	CILINDRATA	DIAM.	COMP. RIAGH	MAGG	CODICE	Q.TA	DIMENSIONI	FORMA
MATIZ	3EA YSE F6B	796 cc.	68,5		STD	23.9140100	3	1,2	
								1,2	
								2,8	
KALOS	4EA	1150 cc.	68,5		STD	23.9140200	4	1,2	
								1,2	
								2,5	
LUBLIN TD		2500 cc.	93		STD	23.LUBLIN	4	2,5	
								3	
								3	

DAIHATSU

MACCHINA	MOTORE	CILINDRATA	DIAM.	COMP. RIAGH	MAGG	CODICE	Q.TA	DIMENSIONI	FORMA
MIRA / GINO STORIA	EJ	989 cc.	72		STD		3	1,2	
								1,2	
								2,5	

DEUTZ

MACCHINA	MOTORE	CILINDRATA	DIAM.	COMP. RIAGH	MAGG	CODICE	Q.TA	DIMENSIONI	FORMA
F2L912 F3L912 F4L912 F5L912 F6L912		1884 cc.	100	SP5175/2 SP5176/2	STD +5/10	23.DEUTZ 23.DEUTZ050	2	3	
		2826 cc.					3	2,5	
		3768 cc.					4	2,5	
		4712 cc.					5	2,5	
		5652 cc.					6	5	
BF4L913 T F3L913 F6L913			102		+5/10	800007111050	2	2,94	
								2,5	
								2,5	
								5	

FIAT Benzina

MACCHINA	MOTORE	CILINDRATA	DIAM.	COMP. RIAGH	MAGG	CODICE	Q.TA	DIMENSIONI	FORMA
PANDA 7.5	156A4000	750 cc.	65	SP5334	STD	A.5882562	1 Serie	1,5	
								1,5	
								3	
PANDA YOUNG 850 COUPE PANDA 45 UNO 45	141B000 146A100 100G000	769 cc.	65	SP5053 SP5230	STD +4/10	A.5881661 A.5881663	1 Serie	1,75	
		843 cc.						2	
		903 cc.						3,947	
CINQUECENTO 9.0 SEICENTO 9.0	170AB 117A1	900 cc.	65	SP5334	STD	A.5882562	1 Serie	1,5	
								1,5	
								3	

FIAT Benzina

MACCHINA	MOTORE	CILINDRATA	DIAM.	COMP. RIAGH	MAGG	CODICE	Q.TA	DIMENSIONI	FORMA
PANDA 900 4 X 4	A112A A112B1	965 cc.	67,2	SP5046	STD	23.9-2057-00	4 Serie	1,5 1,75 3,947	
500 D / F / L 500 GIARDINIERA	110 F 120 F	499 cc.	67,4	SP5180	STD + 0,40 + 0,60	R46570STD R46570040 R46570060	1 Serie	2 2 2 3,947	
ELABORAZIONI			70		STD + 0,40	R47760STD R47760040	1 Serie	1,5 2 3,947	
126 600 cc.			73,5		STD + 0,40 + 0,60	R47770STD R47770040 R47770060	1 Serie	1,5 2 3,947	
126 650 cc.			77		STD + 0,40 + 0,60	R46740STD R46740040 R46740060	1 Serie	1,5 2 3,947	
PANDA 1.1 TIPO 1.1 UNO 1.1	160A3000	1108 cc.	70	SP5336	STD	A.5888215	1 Serie	1,5 1,5 3	
CINQUECENTO PANDA PUNTO SEICENTO	176B2000 187A1000 176A6000	1108 cc.	70	SP5319	STD	A.5893582	1 Serie	1,2 1,2 2,5	
PUNTO 1.2 16V PUNTO 1.2 8V	182B2000 179B9000 178B5000 176A6000 176A8000	1242 cc.	70,8	SP5320	STD	08-138400-00	4 PZ	1,2 1,2 2,5	
FIAT 8V FIRE NEW TYPE		1400 cc.	72			23.1374	1 Serie	1,00 1,20 2,00	
TEMPRA TIPO UNO UNO TURBO IE FIORINO	146A5000 160A1000 146A9000 159A2000 160A3000 146C1000	1372 cc.	80,5	SP5330	STD	A.5888234	1 Serie	1,5 1,75 3	
BRAVO 12V	182A3000 182A5000	1370 cc.	82	SP5345	STD	A.5895649	1 Serie	1,5	
MAREA 16V	182A2000 183A1000	1747 cc.						1,5 3	
REGATA - CROMA		1585 cc.	84	SP5327	STD	A.5882551	1 Serie	1,5	
TEMPRA - TIPO		1756 cc.						2	
RITMO 130 TC CAMPAGNOLA		1995 cc.						3,947	
PUNTO 90 1.6 PUNTO CABRIO 1.6 TEMPRA 1.6 TIPO 1.6 FIORINO 1.6	176A9000 159A3000 146C6000 146D6000	1581 cc.	86,4	SP5321	STD	A.5891765	1 Serie	1,5 1,75 3	

FIAT Benzina

MACCHINA	MOTORE	CILINDRATA	DIAM.	COMP. RIAGH	MAGG	CODICE	Q.TA	DIMENSIONI	FORMA
BRAVO 1600 16V MAREA 1600 16V PALIO 1600 16V MULTIPLA 1600 16V	182A4000 182A6000	1581 cc.	86,4	SP5347	STD	A.5896111	1 Serie	1,5	
								1,5	
								3	
DUCATO 2.0 TALENTO	170B 170D XN1T	1971 cc.	88	SP5366	STD	9400640318	4 PZ	1,5	
								2	
								4	

FIAT Diesel

MACCHINA	MOTORE	CILINDRATA	DIAM.	COMP. RIAGH	MAGG	CODICE	Q.TA	DIMENSIONI	FORMA
500 1300 MJTD GRAN PUNTO 1300 TD IDEA PUNTO 1300 MJTD DOBLO 1300 MJTD	169A1000 188A9000 199A2000 199A3000	1248 cc.	69,60		STD	08-425600-00	4 PZ	2.000	
								1.500	
								2.000	
NUOVA PUNTO 1300 MJTD	199A1000	1248 cc.	69,60		STD	08-425600-00/2	4 PZ	1.500	
								1.500	
								2.000	
127 DIESEL PANDA DIESEL UNO DIESEL FIORINO DIESEL	146B1000 127A5000 156A5000	1301 cc.	76	SP5031	STD	43160	1 Serie	2,5	
								2	
								3	
BRAVO 1.9 TD MAREA 1.9 TD MAREA 2.4 TD	182A7000	1910 cc. 2387 cc.	82	SP5350/1	+4/10	A.71711727 X 4 cilindri A.5895008 X 5 cilindri	1 Serie	3	
								2	
								3	
BRAVO 1.9 JTD MAREA 1.9 JTD MULTIPLA 1.9 JTD MAREA 2.4 JTD MOT. EURO 2	185A6000 182B4000	1910 cc. 2387 cc.	82	SP5354 X 4 cil SP5355 X 5 cil	STD +4/10	A.71718123 A.71718124	4 PZ	3	
								2	
								3	
BRAVO TD DUCATO TD TIPO TD MARENGO D	149A1000 149B1000 230A2000 160A7000	1929 cc.	82,6	SP8033	STD	08-785400-00	4 PZ	2,5	
								2	
								3	
CROMA 1.9 TDI	154D1000	1929 cc.	82,6	SP8034	STD	A.5888540	1 Serie	2	
								2	
								3	
DUCATO PUMA TDI 2200 CC. 16V	4HU	4 CIL.	86		STD	23.4HU	1 PZ	2	
								2	
								2	
DUCATO 2.5 TD DUCATO MAXI CROMA 2.5 TD ARGENTA 2.5 TD	8144.67 8140.27 8144.91 8144.97	2445 cc.	93	SP8036	STD	A.4845481 23.8036/1	1 SR 4 PZ	3	
					STD			2	
					+4/10			3	

FIAT Diesel

MACCHINA	MOTORE	CILINDRATA	DIAM.	COMP. RIAGH	MAGG	CODICE	Q.TA	DIMENSIONI	FORMA
DUCATO 2.8 D	8140.63	2798 cc.	94,4		STD	R60060STD	1 Serie	3	
					+4/10	R60060040		2	
					+6/10	R60060060		2,5	
DUCATO 2.8 TDI	8140.23 8140.43 8140.43C 8140.43S	2798 cc.	94,4		STD	R60070STD	1 Serie	2,5	
					+6/10	R60070060		2	
								2,5	

FORD

MACCHINA	MOTORE	CILINDRATA	DIAM.	COMP. RIAGH	MAGG	CODICE	Q.TA	DIMENSIONI	FORMA
TRANSIT TDI MONDEO TDI 2000 cc. 16V		4	86		STD	08-140800-00	1 PZ	2.000	
								2.000	
								2.000	
TRANSIT TDI 2200 cc. 16V	4HU	4	86		STD	23.4HU	1 PZ	2.000	
								2.000	
								2.000	
TRANSIT TDI MONDEO TDI 2400 cc. 16V		4	89,9		STD	08-140800-00	1 PZ	2.000	
								2.000	
								2.000	



IVECO

MACCHINA	MOTORE	CILINDRATA	DIAM.	COMP. RIAGH	MAGG	CODICE	Q.TA	DIMENSIONI	FORMA
DAILY 2.5	8144.67 8140.27 8144.91 8144.97	2445 cc.	93	SP8036	STD	23.8036/1	4 PZ	3	
					+ 4/10	23.8036/4/10	1 Serie	2	
								3	
DAILY 2.8 D	8140.63	2798	94,4		STD	R60060STD	1 Serie	3	
					+ 4/10	R60060040		2	
					+ 6/10	R60060060		2,5	
DAILY 2.8 TDI	8140.23 8140.43 8140.43C 8140.43S	2798 cc.	94,4		STD	R60070STD	1 Serie	2,5	
					+ 6/10	R60070060		2,5	
								4	
FIAT ALLIS	8040.05 8060.05		104		STD	R4720STD	1 PZ		

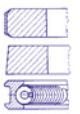
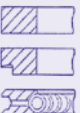

LANCIA Benzina

MACCHINA	MOTORE	CILINDRATA	DIAM.	COMP. RIAGH	MAGG	CODICE	Q.TA	DIMENSIONI	FORMA
A112 JUNIOR A112 ABHART 58CV	141B000 146A100 100G000	769 cc. 843 cc. 903 cc.	65	SP5053 SP5230	STD +4/10	A.5881661 A.5881663	1 Serie	1,75 2 3,947	
A112 E A112 ABHART 70CV	A112A A112B1	965 cc.	67,2	SP5046	STD	A.81191584	1 Serie	1,5 1,75 3,947	
Y10 1.0 LX Y10 1.1 LX	156A3000 160A3000	999 cc. 1108 cc.	70	SP5336	STD	A.5888215	1 Serie	1,5 1,5 3	
Y 1.1 Elefantino Blu	176B2000	1108 cc.	70	SP5319	STD	A.5893582	1 Serie	1,2 1,2 2,5	
Fulvia 1300			77		STD	23.FULVIA	1 Serie	1,5 2,0 4,0	
Y 1.4 12V	182A3000 182A5000	1370 cc.	82	SP5345	STD	A.5895649	1 Serie	1,5	
DEDRA 1.8 16V LYBRA 1.8 16V	182A2000 183A1000	1747 cc.						1,5 3	
FULVIA		1600 cc.	82		STD	23.fulvia16	4 PZ	1,5 2 3,947	
BETA COUPE 1.6 DELTA 1.6 DELTA HF TURBO PRISMA 1.6		1585 cc.	84	SP5327	STD	A.5882551	1 Serie	1,5 2 3,947	
BETA 1.8 DELTA 1.8 DEDRA 1.8	159A4000	1756 cc.							
BETA Montecarlo DEDRA Integrale DEDRA 2.0 DELTA HF Turbo THEMA 8V / 16V 2.0 TREVI 2.0	154C3000 835A5000 848B000 175A1000 831E5000 154C4046	1995 cc.							
DEDRA IE 1.6 DELTA 1.6		1581 cc.	86,4	SP5321	STD	A.5891765	1 Serie	1,5 1,75 3	
LYBRA 1.6 16V DEDRA 1.6 16V DELTA 1.6 16V	182A4000 182A6000	1581 cc.	86,4	SP5347	STD	A.5896111	1 Serie	1,5 1,5 3	
THEMA 2.5 TD	8144.91 8144.97	2445 cc.	93	SP8036	STD STD +4/10	A.4845481 23.8036/1 23.8036/4/10	1 SR 4 PZ 4 SR	3 2 3	

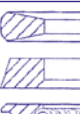

LANCIA Diesel

MACCHINA	MOTORE	CILINDRATA	DIAM.	COMP. RIAGH	MAGG	CODICE	Q.TA	DIMEN- SIONI	FORMA
Y 1300 MJTD MUSA 1300 MJTD	188A9000 199A2000 199A3000	1248 cc.	69,60		STD	08-425600-00	4 PZ	1,2 1,2 2,5	
NUOVA PUNTO 1300 MJTD	199A1000	1248 cc.	69,60		STD	08-425600-00/2	4 PZ	1.500 1.500 2.000	
KAPPA 2.4 TD	182A7000	2387 cc.	82	SP5350/1	+4/10	A.5895008 (Per motori 5 cilindri)	1 Serie	3 2 3	
LYBRA 1.9 JTD LYBRA 2.4 JTD KAPPA 2.4 JTD MOT. EURO 2	AR32302 839A5000 838A8000	1910 cc. 2387 cc.	82	SP5354 (Per motori a 4 cilindri) SP5355 (Per motori a 5 cilindri)	STD +4/10	A.71718123 A.71718124	4 PZ	3 2 3	



MINI

MACCHINA	MOTORE	CILINDRI	DIAM.	COMP. RIAGH	MAGG	CODICE	Q.TA	DIMENSIONI	FORMA
MOTORI BENZINA		4	77		STD	23.N14B16A	1PZ	1,2 1,50 2	
MOTORI BENZINA	W11B16A	4	77		STD	23.W11	1PZ	1,2 1,2 2,5	

PEUGEOT

MACCHINA	MOTORE	CILINDRI	DIAM.	COMP. RIAGH	MAGG	CODICE	Q.TA	DIMENSIONI	FORMA
206 / 406 / 307 HDI 2000 cc. / 2200 cc. 8V / 16V	8140.63	4	85		060	R60410060	1 Serie	3,5 2 3	
BOXER TDI 2200 cc. 16V	4HU 4HV	4	86		STD	23.4HU	1 PZ	2 2 2	

PORSCHE

MACCHINA	MOTORE	CILINDRI	DIAM.	COMP. RIAGH	MAGG	CODICE	Q.TA	DIMENSIONI	FORMA
911 1990cc. 911 1990cc.	901	6	80		STD	23.84001STD	6	1.500 2.000 4.000	
912 1582cc. 356 B / C 1582cc.	616	4	82.50		STD	23.84002STD	4	1.500 2.000 4.000	
911 2179cc.	911	6	84		STD	23.84003STD	6	1.500 2.000 4.000	

PORSCHE									
MACCHINA	MOTORE	CILINDRI	DIAM.	COMP. RIAGH	MAGG	CODICE	Q.TA	DIMENSIONI	FORMA
911 2311cc. 911 2341cc.	911	6	84		STD	23.84004STD	6	1.500 1.500 4.000	
911 2195cc.	911	6	84		STD	23.84005STD	6	1.500 2.000 5.000	
Cayenne 3.2 Cayenne 3.2 4S 955 3.2	M02.2Y	6	84		STD	23.84006STD	6	1.200 1.500 2.000	
924 1984cc. 924 Carrera GT	M31	4	86.50		STD	23.84007STD	4	1.500 1.750 3.000	
924 1984cc.	XJ	4	86.50		STD 0.50mm	23.84007STD 23.84007050	4	2.000 2.500 5.000	
911 Carrera 2687cc. 911 Carrera S 2687cc.	911	6	90		STD	23.84008STD	6	1.500 1.750 4.000	
911 Carrera RS 2687cc.	911	6	90		STD	23.84009STD	6	1.500 1.500 4.000	
914 1795cc.	AN AP	4	93		STD	23.84010STD	4	2.000 2.000 4.000	
914 1971cc.	GB	4	94		STD	23.84011STD	4	1.500 1.750 4.000	
914 1971cc.	GB	4	94		STD + 0,25 + 0,50 + 1,00	23.84012STD 23.84012025 23.84012050 23.84012100	4	1.750 2.000 4.000	

PORSCHE									
MACCHINA	MOTORE	CILINDRI	DIAM.	COMP. RIAGH	MAGG	CODICE	Q.TA	DIMENSIONI	FORMA
911 2993cc. 924 4474cc.	930 M28.10	6 V8	95		STD	23.84013STD	6 8	1.500 1.750 4.000	
911 Carrera 3164cc.	930	6	95		STD	23.84014STD	6	1.500 1.750 3.500	
911 Turbo 2993cc.	930	6	95		STD	23.84015STD	6	1.500 1.500 4.000	
924 4474cc.	M28.10	V8	95		STD	23.84016STD	8	1.500 1.750 3.000	
928 S 4662cc.	4.7L	V8	97		STD	23.84017STD	8	1.500 1.750 3.000	
911 Turbo 3299cc. 911 Turbo S 3299cc.	933	6	97		STD	23.84018STD	6	1.500 1.500 3.500	
924 S 2479cc. 944 Turbo 2479cc. 928 GTS 5397cc.	M 44 M28	4 V8	100		STD	23.84020STD	4 8	1.500 1.750 3.000	
924 2479cc. 944 2479cc.	M44	4	100		STD	23.84020STD	4	1.500 1.750 3.000	
911 Carrera 3598cc. 911 Carrera 4 3598cc.	M64 (964)	6	100		STD	23.84021STD	4	1.750 2.000 3.000	
911 Carrera 3600cc. 911 Carrera 4 3600cc.	M64 (993)	6	100		STD	23.84022STD	6	1.200 1.750 2.000	

PORSCHE									
MACCHINA	MOTORE	CILINDRI	DIAM.	COMP. RIAGH	MAGG	CODICE	Q.TA	DIMENSIONI	FORMA
911 Carrera 3600cc. 911 Carrera 4 3600cc.	M64 (993)	6	100		STD	23.84023STD	6	1.500 1.750 2.000	
911 Turbo 4 3598cc.	M64	6	100		STD	23.84024STD	6	1.750 1.750 2.000	
911 Turbo 4 3600cc.	M96 (996)	6	100		STD	23.84025STD	6	1.200 1.750 2.000	
911 GT3 3598cc.	M96	6	100		STD	23.84026STD		1.200 1.750 2.000	
911 GT3R 3746cc. 911 Carrera RS 911 Carrera RS4	M64	6	102		STD	23.84027STD	6	1.200 1.750 2.000	
911 Carrera RS 3.8 3746cc. 911 Carrera RS4 3746cc.	M64	6	100		STD	23.84028STD	6	1.500 1.750 3.000	
944 SS 2990cc. 968 2990cc.	M44	4	104		STD	23.84029STD	4	1.750 2.000 3.000	

RENAULT									
MACCHINA	MOTORE	CILINDRI	DIAM.	COMP. RIAGH	MAGG	CODICE	Q.TA	DIMENSIONI	FORMA
CLIO 1.5 TDI MEGANE 1.5 TDI TWINGO 1.5 TDI KANGOO 1.5 TDI	K9K	1461cc.	76		STD	08-123400-00	1 PZ	2 2 2,5	
LAGUNA 1.9 TDI MEGANE 1.9 TDI CLIO 1.9 TDI	F9Q	1870cc.	80		STD	08-422300-00	1 PZ	2,5 2 3	

SEAT > Vedi VOLKSWAGEN

SKODA > Vedi VOLKSWAGEN

SMART

MACCHINA	MOTORE	CILINDRATA	DIAM.	COMP. RIAGH	MAGG	CODICE	Q.TA	DIMENSIONI	FORMA
FORTWO Pure FORTWO Pulse FORTWO Passion Motori Benzina		599 cc.	63,5	5639	STD	23.SMART	1 Serie	1,2 1,5 2,5	
FORTWO Pure FORTWO Pulse FORTWO Passion Motori Diesel		799 cc.	65,5	5640	STD	23.SMARTDS	1 Serie	1,5 1,5 2,5	
FORTWO Pure FORTWO Pulse FORTWO Passion Motori Benzina		699 cc.	66,5		STD	23.SMART7T1	1 Serie	1,2 1,5 2,5	
FORTWO Pure FORTWO Pulse FORTWO Passion Motori Benzina		699 cc.	66,5		STD	23.SMART7T2	1 Serie	1,2 1,2 2,5	
SMART MOTORE MITSUBISCI		1000 cc.	72			23.SMART1000	1 Serie	1,00 1,20 2,00	

VOLKSWAGEN Benzina

MACCHINA	MOTORE	CILINDRATA	DIAM.	COMP. RIAGH	MAGG	CODICE	Q.TA	DIMENSIONI	FORMA
MAGGIOLINO 1200 / 1300 cc.	AD / D E / F	1200 cc. 1300 cc.	77			23.7001	4 PZ	2.000 2.000 4.000	
GOLF 1.6 POLO 1.6 VENTO 1.6	ABU	1595 cc.	76,5	SP5804	STD	0650240000	4 PZ	1,5 1,5 2,5	
POLO 1.3	ADX	1296 cc.	76,5	SP5838	STD	0850280000	4 PZ	1,2 1,5 2,5	
POLO 1.4 16V GOLF 1.4 16V LUPO 1.4 16V BORA 1.4 16V	AFK,ANM APE,AQQ AUA,AUB AUD,AHW AKQ,BBY	1390 cc.							
POLO 1.4 8V	ANX AEX AKV APQ	1390 cc.							
POLO 1.6 GOLF 1.6	AEA AEE AHS	1598 cc.							



VOLKSWAGEN Benzina

MACCHINA	MOTORE	CILINDRATA	DIAM.	COMP. RIAGH	MAGG	CODICE	Q.TA	DIMENSIONI	FORMA
GOLF 1.6 PASSAT 1.6 JETTA 1.6 SCIROCCO 1.6	PN,JU,EW RE,PP DTA	1595 cc.	81	SP5817	STD	0610940010	4 PZ 5 PZ	1,5 1,75 3	
GOLF 1.8 PASSAT 1.8 JETTA 1.8 VENTO 1.8	JV,AAM HV,GX RP,ABS	1781 cc.							
PASSAT 2.0	HP KP JS	1994 cc.							
PASSAT 2.2	HY KV JT	2226 cc.							



VOLKSWAGEN Diesel

MACCHINA	MOTORE	CILINDRATA	DIAM.	COMP. RIAGH	MAGG	CODICE	Q.TA	DIMENSIONI	FORMA
LUPO 1.2 TDI	ANY AYZ	1191 cc.	76,5		STD	23.A2TDI	3 PZ	1,75 2 3	
GOLF D / TD JETTA D / TD PASSAT D / TD TRANSPORTER TD		1588 cc.	76,5	SP5661 SP5662	STD	0640520000	4 PZ	1,75 2 3	
TRANSPORTER TD LT 28 / 35 / 45 D / TD		2383 cc.					5 PZ		
PASSAT 2.5 V6 TDI	AFB	2496 cc.	78,3	SP5835/1	STD	0810300000	6 PZ	1,75 2 3	
PASSAT 2.5 V6 TDI		2496 cc.	78,3		STD	0810300100	6 PZ	2,5 2 3	
TRANSPORTER D.	KY	1715 cc.	79,5	SP5820/1	STD	0699010000	4 PZ 5 PZ	1,75 2 3	
POLO 1.9 D/ TDI GOLF 1.9 D/TD/TDI PASSAT D/TD/TDI VENTO D/TD/TDI TRANSPORTER D/ TD SHARAN 1.9 TDI	KY,1X,1Y ABL,AEF AGD,AAZ AEY,AHU ALH,AMF AQM,AUY AJM,AKU AGR,AFN 1Z,AHF ASV,ATD ASZ,AXR ARL,AGP	1896 cc.							
TRANPOSTER T4 D.	AAB	2370 cc.							
1900 cc. - 2000 cc. 8-16 Valvole INIETTORE POM-PA		1900 cc. 2000 cc.	81		STD	08-139500-00	4 PZ 5PZ	1,75 2 3	
TRANSPORTER 2500 TDI	AAT, ACV AGX,AHD AHY,AJT	2461 cc.	81	SP5826/1	STD	08-501500-00	5 PZ	2,5 2 3	

VOLVO

MACCHINA	MOTORE	CILINDRATA	DIAM.	COMP. RIAGH	MAGG	CODICE	Q.TA	DIMENSIONI	FORMA
240 D 244 D 740 D / TD 760 D / TD 780 TD 940 TD 960 TD	D20 D24 D24T	2383 cc.	76,5	SP5661 SP5662	STD	0640520000	6 PZ	1,75 2 3	
850 2500 TDI S70 / V70 2500 TDI S80 2500 TDI	D5252T	2461 cc.	81	SP5826/1	STD	08-501500-00	5 PZ	2,5 2 3	

VM DUCATI

MACCHINA	MOTORE	CILINDRATA	DIAM.	COMP. RIAGH	MAGG	CODICE	Q.TA	DIMENSIONI	FORMA
DUCATI DIAM. 82	DM 182 DM 282		82		STD 0,50	23.ducati82000 23.ducati82050	4	3 2,5 4	
DUCATI DIAM. 84	DM 184 DM 284		84		STD 0,50	23.ducati84000 23.ducati84050	4	3 2,5 4	
DUCATI DIAM. 86	DM 186 DM 286		86		STD 0,50	23.ducati86000 23.ducati86050	4	3 2,5 4	

SOTTOPRECAMERE PARAFIAMMA

ALFA ROMEO

MACCHINA	N° MOTORE	DESCRIZIONE	CODICE	NOTE
164 2500 cc.	MOTORE VM	SOTTOPRECAMERA	17.956	

FIAT

MACCHINA	N° MOTORE	DESCRIZIONE	CODICE	NOTE
615 N / N1		SOTTOPRECAMERA	17.956	
211 / 411		SOTTOPRECAMERA	17.955	
SCUDO D / TD ULISSE 1900 cc.		SOTTOPRECAMERA	A.9401981029	

FORD

MACCHINA	N° MOTORE	DESCRIZIONE	CODICE	NOTE
TRANSIT		SOTTOPRECAMERA	17.2001	

IVECO

MACCHINA	N° MOTORE	DESCRIZIONE	CODICE	NOTE
DUCATO DAILY 2500 / 2800		SOTTOPRECAMERA	4279493	
		RONDELLA SPEGNIFIAMMA	4279494	Spessore 0,2 mm
		RONDELLA SPEGNIFIAMMA	4279492	Spessore 2 mm

VOLKSWAGEN

MACCHINA	N° MOTORE	DESCRIZIONE	CODICE	NOTE
POLO 1400 cc. POLO 1600 cc. GOLF 1600 cc. D / TD		SOTTOPRECAMERA	17.1208	
GOLF 1900 cc. PASSAT 1900 cc. PASSAT 2500 cc. TRASPORTER LT 2500 cc.		SOTTOPRECAMERA	17.1209	

VOLVO

MACCHINA	N° MOTORE	DESCRIZIONE	CODICE	NOTE
240 / 244 / 245 760 / 940 / 960 2400 D / TD		SOTTOPRECAMERA	17.1208	

SPESSORI e SPESSORI CANNA

FIAT

DIAMETRO	MACCHINA	SPESSORE	CODICE	Q.TA PER CONFEZIONE	NOTE
67,4	500 D / F / L	CANNA BACHILITE CARBURATORE	A.4159058 A.41286456	2 PZ 1 PZ	
73,50	500 / 126 600 cc.	CANNA BACHILITE CARBURATORE	A.4182033 A.7553898	2 PZ 1 PZ	
77	126 650 cc.	CANNA BACHILITE CARBURATORE	A.4379966 A.7553898	2 PZ 1 PZ	

IVECO

DIAMETRO	MACCHINA	SPESSORE	CODICE	Q.TA PER CONFEZIONE	NOTE
85	CANNA 615 N1 FIAT TRATTORE 312	0,50 0,60 0,70 0,80	26.130015 26.130016 26.130017 26.130018	2 PZ	
100	OM COD	0,05 0,10	A.113807 A.113806	4 PZ	
105	OM CO1D – CO1K	0,05 0,10	A.8501619 A.8501620	4 PZ	
108	OM CO2D	0,05 0,075 0,10	A.8807692 A.8807693 A.8807694	4 PZ	
110	OM CO3 – CP3	0,05 0,075 0,10	A.8808493 A.8808494 A.8808495	4 PZ	
112	MOT. 8360.46	3,18 – 3,19 3,19 – 3,20 3,20 – 3,21 3,21 – 3,22 3,22 – 3,23	A.98435305 A.98435306 A.98435307 A.98435308 A.98435309	6 PZ	
115	MOT. 8360.05 / 8360.25	3,09 3,11 3,13 3,15 3,17 3,19 3,21 3,23 3,25 3,27 3,29 3,31 3,33 3,35 3,37 3,39 3,41 3,43 3,45 3,47 3,49	A.4750807 A.4750808 A.4750809 A.4750810 A.4750811 A.4750812 A.4750813 A.4750814 A.4750815 A.4750816 A.4750817 A.4750818 A.4750819 A.4750820 A.4750821 A.4750822 A.4764705 A.4764706 A.4764707 A.4764708 A.4764709	4 PZ	
120	MOT.8460.21 – 8460.41 MOT. 8469 SG.10	0,08 0,10 0,12 0,14	A.61316747 A.61316748 A.61316749 A.61316793	6 PZ	
122	FIAT ALLIS FL7	0,05 0,10	A.539747 A.545769	4 PZ	
125	FIAT ALLIS FL8	0,05 0,10	A.539747 A.545769	4 PZ	
125	MOT. UNIC 8220.02 8220.22	0,050 0,075 0,100 0,125	A.61576215 A.61576218 A.61576217 A.61576216	6 PZ	

RENAULT

DIAMETRO	MACCHINA	SPESSORE	CODICE	Q.TA PER CONFEZIONE	NOTE
76				1 SERIE	Spessori Canna In Carta 3 Misure

VOLKSWAGEN

DIAMETRO	MACCHINA	SPESSORE	CODICE	Q.TA PER CONFEZIONE	NOTE
77	MAGGIOLINO 1200 / 1300 / 1600 cc.		26.7013	4 PZ	

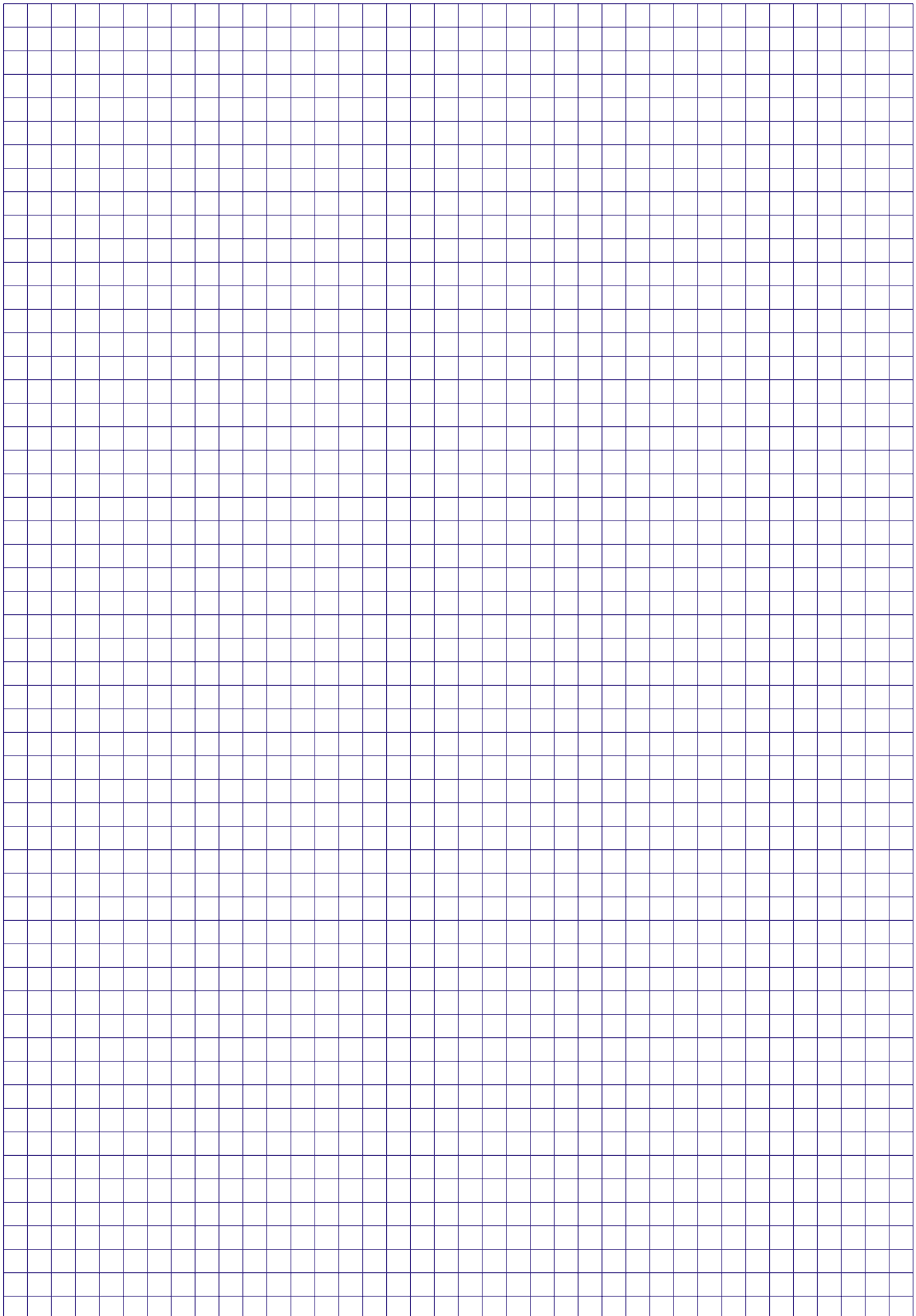

SPINOTTI

**FIAT**

CODICE	DESCRIZIONE	EST.	INT.	LUNGH.
A.5942817	FIRE 1200 8V / 16V	18	11	53
A.7541256	126 650 cc. / 126 BIS / 500 700 cc.	20	13	54
A.7335429	MULTIPLA / STILO 1900 JTD 8V	26	13	65

IVECO

CODICE	DESCRIZIONE	EST.	INT.	LUNGH.
A.4605809	IVECO 684 6 CIL DIAM. 122	42	22	115

TAPPI

CONCAVI	
CODICE	DIAMETRO
06.201	8
06.202	10
06.230	11
06.203	12
06.231	13
06.204	14
06.205	16
06.206	18
06.207	20
06.208	22
06.209	24
06.210	25
06.232	26
06.211	28
06.212	30
06.213	32
06.219	34
06.214	35
06.224	36
06.215	38
06.216	40
06.217	42
06.221	44
06.218	45
06.228	46
06.227	48
06.220	50
06.225	52
06.226	55
06.222	60
06.223	65
06.229	70

SCODELLINO IN FERRO					
CODICE	DIAMETRO		CODICE	DIAMETRO	
06.252	8		06.290	29,5	
06.252M	8 ALTI		06.264	30	
06.260	9		06.291	31,5	
06.253	10		06.265	32	
06.251	10 ALTI		06.388	32,5	
06.254	12		06.279	34	
06.298	12 ALTI		06.292	34,5	
06.274	13		06.280	35	
06.255	14		06.275	35,5	
06.255M	14 ALTI		06.266	36	
06.262	15		06.276	36,7	
06.256	16		06.267	38	
06.256M	16 ALTI		06.293	38,5	
06.272	17,8		06.389	39,5	
06.257	18		06.268	40	
06.257M	18 ALTI		06.390	40,4	
06.282	19		06.294	41,6	
06.258	20		06.269	42	
06.258M	20 ALTI		06.295	44,5	
06.380	21		06.270	45	
06.259	22		06.283	46	
06.286	22,5		06.398	47	
06.381	23		06.284	48	
06.287	24		06.277	48,5	
06.288	24,5		06.285	49	
06.261	25		06.296	49,5	
06.278	25,8		06.271	50	
06.289	26		06.297	51	
06.397	27		06.273	56	
06.263	28		06.199	58	
06.385	28,5		06.160	60	
06.281	29		06.161	63	

SCODELLINO IN INOX	
CODICE	DIAMETRO
06.300	8
06.301	10
06.302	12
06.318	13
06.303	14
06.304	16
06.315	18
06.305	20
06.306	22
06.307	25
06.308	28
06.316	30
06.309	32
06.310	36
06.314	38
06.311	40
06.323	41,6
06.319	42
06.312	45
06.320	50
06.313	56
06.321	57
06.322	58
06.317	63

SCODELLINO IN OTTONE	
CODICE	DIAMETRO
06.500	8
06.501	30

FILETTATI CONICI

DIAMETRO	PASSO	OTTONE	FERRO	ALLUMINIO
6,00	1,00	06.900	06.412	06.369
7,00	1,00	06.901		06.370
8,00	1,00	06.902	06.413	06.371
8,00	1,25	06.903	06.414	06.351
9,00	1,00	06.918		
10,00	1,00	06.904		
10,00	1,25	06.905	06.415	06.352
10,00	1,50	06.906	06.416	06.353
11,00	1,00	06.917		
12,00	1,25	06.907		06.354 Esagono 6 - Lungo 11
12,00	1,50	06.908	06.402	06.355
14,00	1,50	06.909	06.403	06.356
16,00	1,50	06.910	06.404	06.357
18,00	1,50	06.911	06.405	06.358
20,00	1,50	06.912	06.406	06.359
22,00	1,50	06.913	06.407	06.360
24,00	1,50	06.914	06.418	06.361
25,00	1,50			06.362
26,00	1,50	06.915	06.417	06.363
28,00	1,50	06.916	06.409	06.364
30,00	1,50		06.419	06.365
32,00	1,50			06.366
35,00	1,50		06.410	06.367
40,00	1,50	06.920	06.411	06.368

FILETTATI CON BATTUTA

DIAMETRO	PASSO	ESAGONO	CODICE
14,00	1,50	19,00	06.600
16,00	1,50	22,00	06.601
18,00	1,50	24,00	06.602

CONICI ALFA

CODICE	
08.754	TAPPO CONICO IN ALLUMINIO X ALBERI MOTORE ALFA - GIULIA 1.3 1.6 1.8

MONOBLOCCO FIAT / ALBERI CONTROROTANTI

CODICE	
55182787	TAPPO MONOBLOCCO MOTORI FIRE DIAMETRO 50 CON BATTUTA
91600682	TAPPO MONOBLOCCO MOTORI FIRE DIAMETRO 51 CON BATTUTA
7716346	TAPPO RICOPERTO DI GOMMA ALBERI CONTROROTANTI FIAT - LANCIA TESTA INCAVA
7576017	TAPPO RICOPERTO DI GOMMA ALBERI CONTROROTANTI FIAT - LANCIA TESTA PIANA
06.5001	TAPPO CON BATTUTA PER MOTORI CITROEN MINI E PEUGEOT
06.5002	TAPPO MONIBLOCCO LAND ROVER DIAMETRO 52,40

RENAULT

CODICE	
A.7700274026	TAPPO PICCOLO RICOPERTO GOMMA ALBERI A CAMMES RENAULT 1400 cc. / 1600 cc. 16V
A.7700106271	TAPPO GRANDE RICOPERTO GOMMA ALBERI A CAMMES RENAULT 1400 cc. / 1600 cc. 16V

TESTE CILINDRO

DAEWOO

MACCHINA	N° CILINDRI	D.	N° MOTORE	TESTATA	CARATTERISTICHE
LUBLIN 2500 TD				A.2.12.318	Nuda, Con Precamere

FIAT

MACCHINA	N° CILINDRI	D.	N° MOTORE	TESTATA	CARATTERISTICHE
126 600 cc.	2		126AB0C	4317650	Nuda
126 650 cc.	2			7541008	Nuda
127 BENZINA 903 cc.	4	65	100GL000	5881887	Completa di molle e valvole
127 DIESEL 1300 cc.	4	76,1	127A5000	5881357	Completa di molle e valvole e precamere
128 1116 cc.	4	80	128A000	4372398	Nuda
500 R 600 cc.	2		126AB5C	4317650	Nuda
BRAVO / A 1400 cc. 12V	4		182A3000 180A5000	71735499 (EX 71717985)	
CINQUECENTO 900 cc.	4			7737180	
CROMA CHT 2000 cc. 8V	4	84	154C5000	5890546	Completa di molle e valvole
CROMA TDI 1900 cc.	4	82,6	154B000 154C6000	5892466	Completa di molle e valvole
MULTIPLA 1600 cc. 16V BiPower BluPower	4	86,40	186A3000	71728845	Completa di molle e valvole
MULTIPLA 1600 cc. 16V BiPower (Metano) GiPower (GPL)	4	80,50	182B6000	71783867 24.182B6000	Completa di molle e valvole
PANDA 30	2			5881909	Completa di molle e valvole
PANDA 900 cc.	4			7737180	
PANDA 45 903 cc.	4	65	100GL3C 146A000 146A048	5881887	Completa di molle e valvole
PUNTO GT 1400 cc.	4		176A4000	5893666	Completa di molle e valvole Modello Con Svasatura (Segno dei cilindri)
PUNTO GT 1400 cc.	4		176B6000	46523295	Completa di molle e valvole Modello Senza Svasatura (Segno dei cilindri)
FIAT PUNTO 1400 cc GAS	4		198A4000	24.198A4000	
RITMO D 1714 cc.	4		138B6000	5881905	Completa di molle e valvole e precamere
SCUDO TD 1900 cc.	4		DHX D8B	24.09488	Nuda
UNO 45 903 cc.	4	65	146A000 146A1000	5881887	Completa di molle e valvole
UNO TD 1367 cc.	4		163B3000	5882611	Completa di molle e valvole e precamere
DUCATO 2000 cc BZ / GAS	4		RFL	24.RFL	

FORD

MACCHINA	N° CILINDRI	D.	N° MOTORE	TESTATA	CARATTERISTICHE
TRANSIT 2200 cc TDI	4		4HU	24.4HU	
TRANSIT 2200 cc TDI RWD	4			24.CVRA	AMC 1741108
TRANSIT 2200 cc TDI FWD	4			24.4H03	AMC 1740107
TRANSIT 2400 cc TDI	4		JXFA	24.JXFA	
TRANSIT 2400 cc TDI	4		H9FB	24.H9FB	

KUBOTA

MACCHINA	N° CILINDRI	D.	N° MOTORE	TESTATA	CARATTERISTICHE
D950	3	75	D950	24.D950	
D1503 - D1703	3	87	D1503 - D1703	24.D1503/1703	
V1702	4	82	V1702	24.V1702	
V1902	4	85	V1902	24.V1902	
V2203	4	83	V2203	24.V2203	

IVECO

MACCHINA	N° CILINDRI	D.	N° MOTORE	TESTATA	CARATTERISTICHE
DAILY D 2500 cc.	4	93	8140.67	1902683	Completa di molle e valvole Modello a precamera
DAILY D 2500 cc.	4	93	8140.67	2991654	Completa di molle e valvole - Diametro Valv. 41 Modello a precamera - Testa Con Tagli
DAILY D 2500 cc.	4	93	8140.67F	2992256	Completa di molle e valvole - Diametro Valv. 43 Modello a precamera - Testa Con Tagli
DAILY TD 2500 cc.	4	93	8140.27S/R 8140.47S/R	2991607	Completa di molle e valvole Modello iniezione diretta
DAILY D 2800 cc.	4	94,4	8140.63	500350839	Completa di molle e valvole Modello a precamera

LANCIA

MACCHINA	N° CILINDRI	D.	N° MOTORE	TESTATA	CARATTERISTICHE
LANCIA K 20V 2000 cc.	5			71730035	Completa di molle e valvole

MITSUBISCI

MACCHINA	N° CILINDRI	D.	N° MOTORE	TESTATA	CARATTERISTICHE
PAJERO TD 2500 cc. Modello valvole sporgenti	4		4D56 4D56T	24.PAJERO 24.PAJEROC	Nuda Completa
PAJERO TD 2500 cc. Modello con valvole incassate	4		4D56T	24.PAJERO2 24.PAJERA2C	Nuda Completa
PAJERO TD 2800 cc.	4		4M40	24.PAJERO3	Nuda
PAJERO TDI 3200 cc. 16V	4		4M41	24.4M41	

**NISSAN**

MACCHINA	N° CILINDRI	D.	N° MOTORE	TESTATA	CARATTERISTICHE
NAVARA CABSTAR KING CAB TDI 2500 cc. 16V	4		YD25	24.YD25	

SMART

MACCHINA	N° CILINDRI	D.	N° MOTORE	TESTATA	CARATTERISTICHE
SMART 700 cc.	3			24.SMART7	
SMART DS 800 cc.	3			24.SMARTDS	
SMART 600 cc.	3			24.SMART	

VM

MACCHINA	N° CILINDRI	D.	N° MOTORE	TESTATA	CARATTERISTICHE
2400 cc. TD	4	92		82444381	Testata nuda, 1 prigioniero, Iniettori staffato
2500 cc. TD	4	92		10352049G	Testata completa molle e valvole, 1 prigioniero Iniettore Avvitato
2500 cc. TD	4	92		10352050G	Testata completa molle e valvole, 2 prigionieri

YANMAR

MACCHINA	N° CILINDRI	D.	N° MOTORE	TESTATA	CARATTERISTICHE
4TNE98	4	98	4TNE98	24.4TNE98	

VOLKSWAGEN

MACCHINA	N° CILINDRI	D.	N° MOTORE	TESTATA	CARATTERISTICHE
PASSAT V6 24V 2500 TDI	6			24.AUDI25V6	Testata Usata Nuda. Attenzione esistono 2 modelli: La nostra è con i martelletti a rulli

TUBI ACQUA e TUBI LUBRIFICAZIONE OLIO

FIAT

MACCHINA	N° MOTORE	DESCRIZIONE	Q.TA	CODICE	DISEGNO
1300 cc MJT		Tubo lubrificazione olio		A.73500421	

IVECO

MACCHINA	N° MOTORE	DESCRIZIONE	Q.TA	CODICE	DISEGNO	
DUCATO / DAILY 2500 cc. / 2800 cc.	8140.61	Raccordo Pompa Acqua IN PLASTICA	1	A.4697947	TUBO : Lunghezza 81 mm	
	8140.21		1	A.4279604	TUBO : Lunghezza 76 mm	
	8140.27		1	A.4279604/1	TUBO : Lunghezza 84 mm	
	8140.07					
	8140.47					
	8140.63					
DAILY D / TD 2500 cc.	8140.21	Raccordo Acqua In Testa IN FERRO	1	A.7302479		
	8140.27		1	A.99447076		
			1	A.99447079		
			1	A.98433818		
BRAVO 1.4 12V MAREA 1.4 12V	182A3000 182A5000	Ragno porta olio in testa	1	A.46409844	Tubo Completo Di Gommini	
			10	A.46452101	Gommini Per Tubo Completo	

SMART

MACCHINA	N° MOTORE	DESCRIZIONE	Q.TA	CODICE	DISEGNO
SMART FORTWO 600 cc. / 700 cc.		Tubo sfiato olio con valvola monodirezionale			

SEDI FINITE e SEMIFINITE TUBI SEDIVALVOLE LINGOTTI PER GUIDAVALVOLE

TUBI-LINGOTTI PER GUIDAVALVOLE E VARI UTILIZZI IN GHISA

DIAMETRO ESTERNO	DIAMETRO INTERNO	LUNGHEZZA	CODICE
30	15	150	13.2700
35	18	200	13.2702
39,5	24	104	13.39,5X24X104
40	22	200	13.2704
40	24	200	13.2705
43,50	25	104	13.43,5X104
45	19	150	13.2707
45	25	200	13.2706
46	27,5	104	13.46X27,5X104
50	30	200	13.2708
55	35	200	13.2710
60	40	200	13.2712
65	45	250	13.2714
70	50	250	13.2716
75	55	250	13.2718
80	60	250	13.2720
85	65	250	13.2722
90	70	250	13.2724
95	75	250	13.2726
100	80	250	13.2728

TUBI-LINGOTTI PER SEDIVALVOLE IN ACCIAIO

DIAMETRO ESTERNO	DIAMETRO INTERNO	LUNGHEZZA	CODICE
30	15	200	13.2800
35	15	200	13.2802

TUBI-LINGOTTI PER SEDIVALVOLE IN ACCIAIO

DIAMETRO ESTERNO	DIAMETRO INTERNO	LUNGHEZZA	CODICE
40	19	200	13.2804
45	24	200	13.2806
50	30	200	13.2808
52,5	28	200	13.2816
55	35	200	13.2810
60	40	200	13.2812
65	45	250	13.2814
70	40	200	13.2818

TUBI-LINGOTTI PER GUIDAVALVOLE E VARI UTILIZZI

MATERIALE	DIAMETRO ESTERNO	DIAMETRO INTERNO	LUNGHEZZA	NOTE	CODICE
BRONZO	14,30	7	70,7		13.14,3X7X70,7
BRONZO	14,30	8	70,7		13.14,3X8X70,7
BRONZO	20	8	70		13.B8X20X70
BRONZO	25	8	70		13.B8X25X70
BRONZO	20		1100	PIENO (NESSUN FORO INTERNO)	13.B20X1100
GHISA	22		200	PIENO (NESSUN FORO INTERNO)	13.22X200
GHISA	24		200	PIENO (NESSUN FORO INTERNO)	13.24X200
GHISA	25		200	PIENO (NESSUN FORO INTERNO)	13.25X200
GHISA	27		200	PIENO (NESSUN FORO INTERNO)	13.27X200
GHISA	40		200	PIENO (NESSUN FORO INTERNO)	13.40X200
GHISA	70	30	200	FORO DIAMETRO 30	13.70X30X200
GHISA	85	40	350	FORO DIAMETRO 40	13.40X85X350
METALLO BIANCO				LINGOTTO	13.MB80

Sedi prodotte da uno studio fatto sulle sedi prodotte da FIAT su multipla 1600 16V a metano e gas.

SEDI VALVOLE GAS	
CODICE	DIAMETRO Ø
14.1001	24x19x8,5
14.1002	25x19x8,5
14.1003	26x20x8,5
14.1004	27x20x8,5
14.1005	28x20x8,5
14.1006	29x21x8,5
14.1007	30x22x8,5
14.1008	31x23x8,5
14.1009	32x24x8,5
14.1010	33x25x9
14.1011	34x26x9
14.1012	35x26x9
14.1013	36x27x9
14.1014	37x28x9
14.1015	38x29x9
14.1016	39x30x9
14.1017	40x30x9
14.1018	41x31x9,5
14.1019	42x32x9,5
14.1020	43x33x9,5
14.1021	44x34x9,5
14.1022	45x34,5x10
14.1023	46x35x10
14.1024	47x36x10
14.1025	48x37x10
14.1026	49x38x10
14.1027	50x39x10,5
14.1028	51x40x10,5

ANELLI IN ACCIAIO SINTERIZZATO			CODICE
MISURE			
Ø ESTERNO	Ø INTERNO	Ø ALTEZZA	
31	18	10	06-5001
36	21	10,5	06-5002
39	24	10,5	06-5003
41	29	10,5	06-5004
46	30	10,5	06-5005
52	35	10,80	06-5006
58	39	10,80	06-5007
63	47	10,80	06-5008

VENTOLE

**FIAT**

MACCHINA	N° CIL	N° MOTORE	CODICE	NOTE
500 D / F / L 126 600 cc. 126 650 cc.	2	110 D 110 F	A.4285795	Ventola In Lamiera Con Pale Maggiorate

VALVOLINE PRESSIONE OLIO

FIAT

MACCHINA	N° CIL	N° MOTORE	CODICE	NOTE
500 D / F / L 126 600 cc. 126 650 cc.	2	110 D 110 F	987046 A.4127852	Molla Valvola Pressione Olio
DUCATO D / TD / TDI 2500 cc. 2800 cc.	4	8144.67 8140.27 8140.47 8140.47R 8140.67 8140.43 8140.43S 8140.63	A.2997012 A.99438751	Diametro Corpo Esterno 19 mm Diametro Corpo Esterno 20 mm
DUCATO JTD 2300 cc. 16V	4	F1AE0481C F1AE0481D F1AE0481N	A.504015971	
DUCATO JTD 3000 cc. 16V	4	FICE0481D	31.0904	
TUBO LUBRIFICAZIONE FIAT 1300 MJT			A.73500421	

IVECO

MACCHINA	N° CIL	N° MOTORE	CODICE	NOTE
115.14 – 135.14 – 79.14 – 95.14 0.10 – 60.10 – 70.10 – 150.17	4 6	8040.05 8060.05 8360.03 8360.04 8360.05	A.4613352	
115.17 – 175.17 – 135.17 – 60E10	4 6	8040.25 8040.25B 8060.25	A.4802611	
120E18 – 120E23 – 130E23 150E23 - 260E23 – 280E23 170E27	6	8060.25V 8060.45S 8060.45V 8360.46	A.4834861	
697 – 190.30 – 300	6		A.4649718	

SMART

MACCHINA	N° CIL	N° MOTORE	CODICE	NOTE
FORTWO 600 / 700 cc.	3	13 / 15	17.6712	Completa Di Supporto Filtro

VALVOLE

Generale

da pag 279 a pag 476

 **AGRICOLO**

p. 479

 **SPECIALE MAGGIORATO**

p. 499

Ricerca veloce

da pag 477 a pag 544

 **SPECIALE ECO**

p. 515

 **SPECIALE STORICO-EPOCA**

p. 533

VALVOLE GENERALE

FORMA TESTA - HEAD FORM

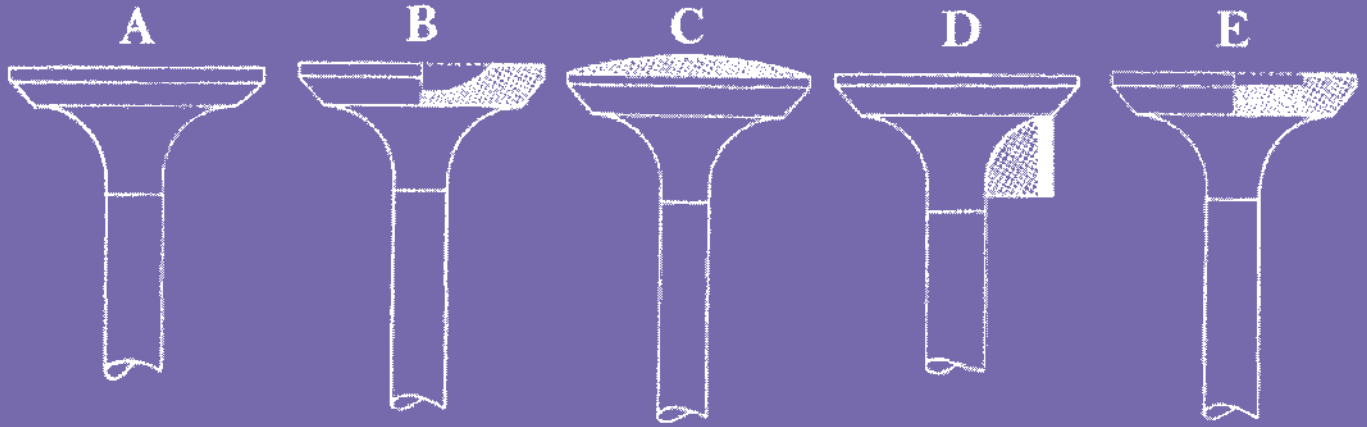

FORMA ARRESTO - STEAM RETAINER

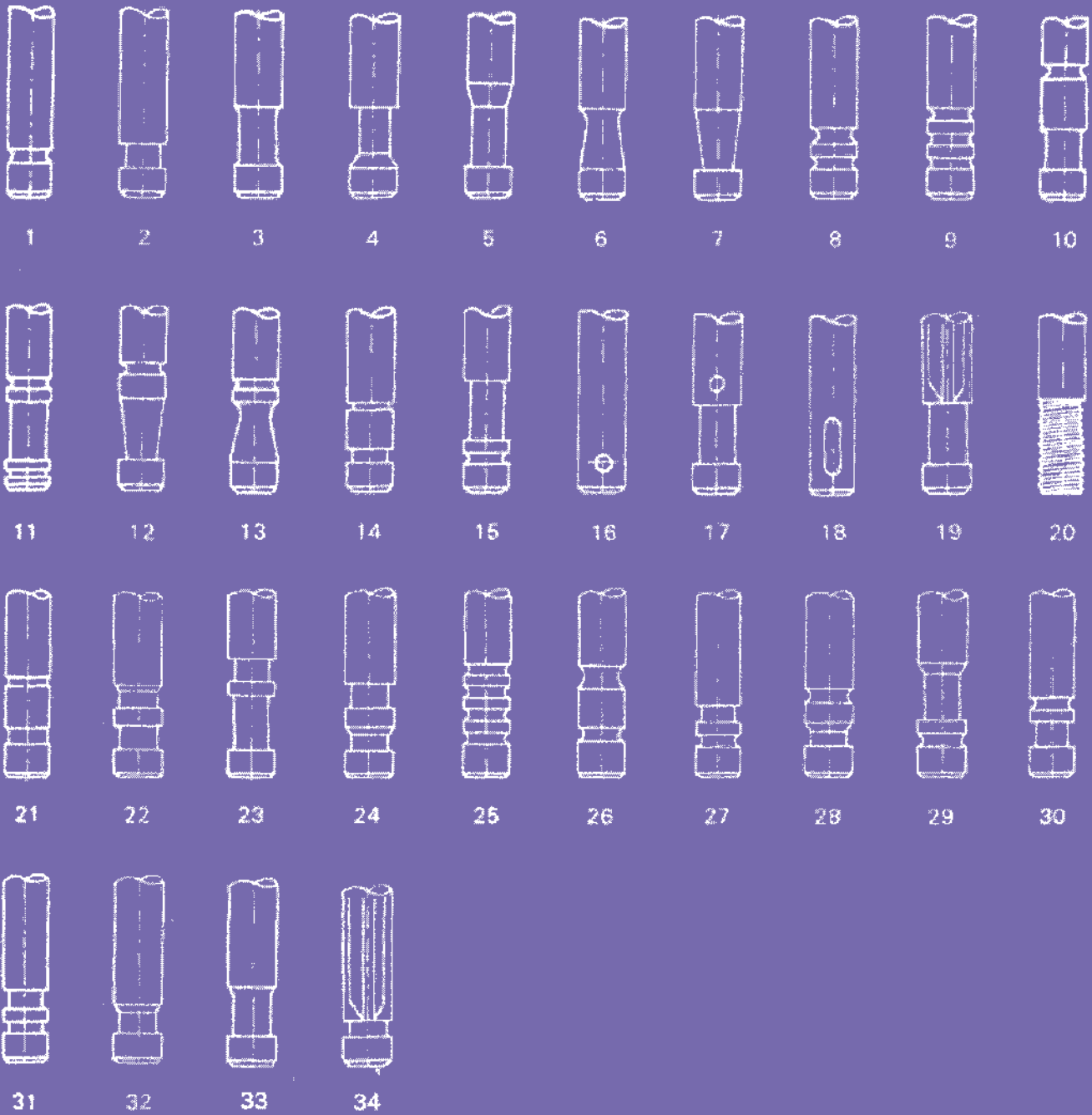

A

ACME - diesel	p. 300
ALFA ROMEO - benzina	p. 300
ALFA ROMEO - diesel	p. 304
AUSTIN - benzina	p. 306
AUSTIN - diesel	p. 307

B

BEDFORD - benzina	p. 308
BEDFORD - diesel	p. 308
BLACKSTONE - diesel	p. 309
BMW - benzina	p. 309
BMW - diesel	p. 313

C

CARRARO - diesel	p. 314
CATERPILLAR - diesel	p. 314
CHEVROLET - benzina	p. 316
CHEVROLET - diesel	p. 317
CHRYSLER - benzina	p. 318
CHRYSLER - diesel	p. 318
CITROËN - benzina	p. 319
CITROËN - diesel	p. 322
CUMMINS - diesel	p. 324

D

DACIA - benzina	p. 325
DAEWOO vedi CHEVROLET	p. 325
DAF - diesel	p. 325
DAIHATSU - benzina	p. 327
DAIHATSU - diesel	p. 327
DEUTZ - diesel	p. 328
DAVID BROWN - diesel	p. 330
DR	p. 331

F

FERRARI - benzina	p. 331
FIAT - benzina	p. 331
FIAT - diesel	p. 338
FIAT NEW HOLLAND - diesel	p. 342
FIAT TRATTORI - diesel	p. 343
FORD - benzina	p. 344
FORD - diesel	p. 352
FORD TRACTOR - diesel	p. 354

G

GARDNER - diesel	p. 355
GUIDETTI - diesel	p. 355

H

HILLMAN - COMMER - diesel	p. 355
HANOMAG - diesel	p. 356
HONDA - benzina	p. 356
HONDA - diesel	p. 358
HUMMER - benzina	p. 359
HURLIMAN - diesel	p. 359
HYUNDAI - benzina	p. 359
HYUNDAI - diesel	p. 361

I

INTERNATIONAL - diesel	p. 362
ISUZU - benzina	p. 363
ISUZU - diesel	p. 364
IVECO - diesel	p. 365

J

JAGUAR - benzina	p. 371
JEEP - benzina e diesel	p. 372
JOHN DEERE - diesel	p. 372

K

KIA - benzina	p. 373
KIA - diesel	p. 375
KUBOTA - diesel	p. 376

L

LADA - benzina	p. 376
LADA - diesel	p. 376
LAMBORGHINI TRACTORS - diesel	p. 376
LANCIA - benzina	p. 377
LAND ROVER - benzina	p. 378
LAND ROVER - diesel	p. 378
LEYLAND - diesel	p. 379
LEXUS - benzina	p. 379
LEXUS - diesel	p. 380
LISTER - diesel	p. 380
LOMBARDINI - diesel	p. 380
LOTUS - benzina	p. 381

M

MAN - diesel	p. 382
MASERATI - benzina	p. 382
MAZDA - benzina	p. 383
MAZDA - diesel	p. 385
MERCEDES BENZ - benzina	p. 386
MERCEDES BENZ - diesel	p. 391
MERCEDES BENZ Industrial - diesel	p. 395
MINI - benzina	p. 398
MINI - diesel	p. 398
MITSUBISHI - benzina	p. 399
MITSUBISHI - diesel	p. 400
M.W.M. - diesel	p. 401

N

NISSAN - benzina	p. 402
NISSAN - diesel	p. 406
NSU - diesel	p. 409
NUFFIELD - diesel	p. 409

O

OM - IVECO - diesel	p. 409
OPEL - benzina	p. 409
OPEL - diesel	p. 416

P

PERKINS - diesel	p. 419
PETTER - diesel	p. 421
PEUGEOT - benzina	p. 421
PEUGEOT - diesel	p. 427
PONTIAC - benzina	p. 430
PORSCHE - benzina	p. 430

R

RENAULT - benzina	p. 430
RENAULT - diesel	p. 435
ROVER - benzina	p. 438
ROVER - diesel	p. 439
RUGGERINI - diesel	p. 440
RUSTON - diesel	p. 441

S

SAAB - benzina	p. 441
SAAB - diesel	p. 442
SAME TRACTORS - diesel	p. 442
SAVIEM - diesel	p. 443
SCANIA - diesel	p. 443
SEAT - benzina	p. 444
SKODA - benzina	p. 445
SKODA - diesel	p. 445
SLANZI - diesel	p. 445
SMART - benzina	p. 446
SMART - diesel	p. 446
STEYR - diesel	p. 446
SUBARU - benzina	p. 447
SUZUKI - benzina	p. 448
SUZUKI - diesel	p. 449

T

TATA - diesel	p. 449
TALBOT-SIMCA - benzina	p. 450
TOYOTA - benzina	p. 450
TOYOTA - diesel	p. 454
TRIUMPH - benzina	p. 456

U

UNIVERSAL - diesel	p. 457
--------------------	--------

V

V.M. MOTORI - diesel	p. 457
VOLGA	p. 457
VOLKSWAGEN - benzina	p. 458
VOLKSWAGEN - diesel	p. 465
VOLVO - benzina	p. 470
VOLVO - diesel	p. 473
VOLVO INDUSTRIALE - diesel	p. 474

Z

ZASTAVA	p. 476
ZETOR	p. 476



ACME diesel

MARCA E MODELLO	ANNO	Ø PISTONE	CIL.	IN/EX	Ø TESTA	Ø GAMBO	LUNGHEZZA	ARRESTO	ANGOLO	N.ORIGINALE	RIFERIMENTO
MOTORE ADN 37			1	IN	30.5	9	105	1	45°	960/022	01.01023
MOTORE ADN 37-45				IN	33	9	105	1	45°	960115	01.01025 Con Deflettore
MOTORE ADN45				EX	30.5	9	105	1	45°	960/023	01.01026
MOTORE A180 - A220				IN	29.5	7	82	3	45°	960/125	01.01015
MOTORE AT 220				EX	25.5	7	82	3	45°	960/126	01.01016
MOTORE AT 330 - ALN				IN	31	7	94	5	45°	960/027	01.01005
				EX	27	7	94	5	45°	960/127	01.01018
MOTORE ADX 300				IN	32	7	87.5	1	45°	960/118	01.01019
				EX	27	7	87.5	1	45°	960/119	01.01020
MOTORE AL 75-70-65			1	IN/EX	30	7	78	2	45°	2301-960101	01.01001
MOTORE AL300-350			1	IN/EX	30	7	133	2	45°	8701-960108	01.01003
MOTORE AL290			1	IN	31	7	94	33	45°	3050-960027	01.01005
				EX	27	7	94	5	45°	3051-960026	01.01006
MOTORE VT88			1	IN	38	9	114	1	45°	2268-960104	01.01007
				EX	34	9	114	1	45°	2269-960105	01.01008
MOTORE AL480			1	IN	40	8	114	1	45°	1528-960103	01.01009
FE 82				EX	36	8	114	1	45°	1527-960102	01.01010
MOT. ADN43-A0N48			1	IN	35	9	105	1	45°	96016	01.01011 Con Deflettore
				EX	35	9	105	1	45°	96015	01.01012
MOTORE ADN M-60			1	IN	38	9	105	1	45°	960045	01.01013 Con Deflettore
ADN 1100-1200				EX	37	9	105	1	45°	960046	01.01014
MOTORE ADX370				IN	35	7	87.5	1	45°	960116	01.01021
				EX	30	7	87.5	1	45°	960117	01.01022
A0T305				IN	35	7	80,6	1	45°	960-138	01.01027
				EX	31	7	80,6	1	45°	960-139	01.01028
ADN37-48				IN	35	8	87,5	1	45°	960-136	01.01029
				EX	30	8	87,5	1	45°	960-137	01.01030
ADN54				IN	38,5	8	87,5	1	45°	960-128	01.01031
				EX	37	8	87,5	1	45°	960-129	01.01032
ACT 340				IN	37	7	80,9	1	45°	960-142	01.01033
				EX	33	7	80,9	1	45°	960-143	01.01034
ACT 280				IN	33	7	80,5	1	45°	960-140	01.01035
				EX	29	7	80,5	1	45°	960-141	01.01036

ALFA ROMEO benzina

MARCA E MODELLO	ANNO	Ø PISTONE	CIL.	IN/EX	D Ø VALVOLA	d GAMBO	L LUNGHEZZA	ARRESTO	ANGOLO	N.ORIGINALE	RIFERIMENTO
Mito 1.4 ie 16V Eng. 955A9.000 Eng. 350A1.000 Eng. 955A1.000 Eng. 199A6.000 Eng. 955A6.000 1368 cc.	2008	72	4	IN EX	26.8 22.5	6 6	95.2 94.7	9 9	45° 45°	55185028 55185080	01.18271 01.18272
Mito 1.4 ie Turbo16V Giulietta 1.4 ie Turbo 16V Eng. 199A8.000 Eng. 955A2.000 Eng. 955A.7000 Eng. 955A8.000 Eng. 940A2.000 Eng. 940B1.000 1368 cc.	2008 2010	72	4	IN EX	26.8 22.4	6 6	95.2 94.7	9 9	45° 45°	55185028 55206233	01.18271 01.18296
Mito 1.4 ie Turbo16V Giulietta 1.4 ie Turbo 16V Eng. 198A4.000 GPL 1368 cc.	2011	72	4	IN EX	26.8 23	6 6	95.2 94.9	9 9	30° 30°	55225886 55225887	01.18293 01.18294

Alfetta 1.6 - Giulia 1.6 Giulietta 1.6 - GTV 1.6 1570 cc. Giulietta 1.3 1351 cc. 1750 Berlina 1750 cc. 1750 GT - 2000 Spider 90 1.8 Super Alfetta 1.8 - GTV 1.8 Giulietta 1.8 1779 cc.	1962 1983	78 80	4	IN EX	41 37	9 9	107 106.5	1 1	30° 30°	101100330003 105000330103	01.03005 01.03006
Alfasud L - N Arna 1.2 1186 cc. Alfa 33 1.3 Alfasud 1350 Alfasud Sprint 1.3 1350 cc. Alfasud 1.5 - Sprint 1.5 1490 cc.	1974 1977	80	4	IN EX	39 33	8 8	92 93	9 9	45° 45°	102894 102896	01.03023 01.03024
ALFA 33 1300	1983		4	IN	38	8	98	9	45	125195	01.03015
Alfa 33 1.3 - 1.3 S Alfasud Sprint 1.3 Eng. AR301.68 1350 cc.	1983 1984	80	4	IN IN EX	39 40 33	8 8 8	97 98 97.5	9 9 9	45° 45° 45°	129661 125195 125196	01.03017 01.03019 01.03016
Alfa 33 1.3 Alfasud Sprint 1.3 Eng. AR305.68 1350 cc.	1988	80	4	IN EX	38 33	8 8	93 93.5	9 9	45° 45°	134309 60503993	01.03047 01.03044
Alfa 33 Nuova 1.2 Eng. AR307.43 1186 cc. Alfa 33 Nuova 1.3 Eng. AR307.32/53/55 1351 cc. Alfa 33 Nuova 1.5 Eng. AR307.34/38 1490 cc. Alfa 145 1.6 ie 8V Alfa 146 1.6 ie 8V Eng. AR332.01 1596 cc Alfa 33 Nuova 1.7 ie Eng. AR307.36/37/40 1717 cc.	1988 1994 1995	80 84	4	IN EX	39.8 33.1	8 8	92 92.1	9 9	45° 45°	60540326 60540325	01.03061 01.03048
Alfa 145/146 1.3 ie Eng. AR335.01 1351 cc.											
Alfa 164 2.0 ie V6 Turbo Eng. AR641.01/02 Alfa 166 2.0 ie V6 Turbo Eng. AR341.02 12V 1997 cc.	1990 1997 1998	80	V6	IN EX	36.5 32.6	9 9	107.3 95	9 9	45° 45°	60513702 60625603 60513703	01.03053 01.03054
Mito 0.9 Turbo Eng. 312A2.000 Eng. 199B6.000 875 cc. TWIN AIR	2013	80,5	2	IN EX	30.14 25.3	5 5	95.5 95.3	9 9	45° 45°	55229666 55231897	01.18297 01.18298
Alfa 145 1.4 ie 16V TS Alfa 146 1.4 ie 16V TS Eng. AR335.03 1370 cc. Alfa 1471.6 ie TS Eng. AR372.03 1598 cc.	1996 2001	82	4	IN EX	30 26	7 7	113 108.5	9 9	45° 45°	7735898 60812982 60812981 7735899	01.18219 01.18220

A

VALVOLE GENERALE

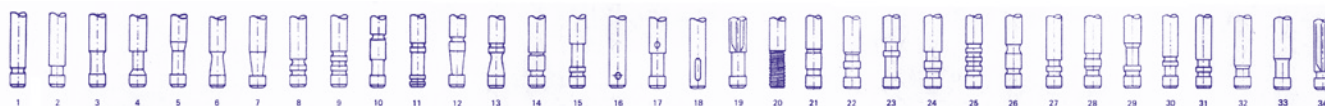



Alfa 145 1.6 ie 16V TS	1987	82	4	IN	33.5	7	113.	9	45°	7766564	01.18211
Alfa 146 1.6 ie 16V TS	1991	83		EX	28	7	108.6	9	45°	60811153	01.18212
Eng. AR321.01/02	1992	83,4								60811154	
Eng. AR676.01	1993	84								60674496	
Alfa 147 1.6 ie 16V TS	1994										
Eng. AR321.04	1995										
Alfa 155 1.6 ie 16V TS	1996										
Eng. AR676.01	1997										
Alfa 156 1.6 ie 16V TS	1998										
Eng. AR321.02	2001										
Eng. AR676.01	2003										
1598 cc.											
Alfa 145 1.8 ie 16V TS											
Alfa 146 ie 1.8 16V TS											
Eng. AR322.01											
Eng. AR671.06/99											
Alfa 155 1.8 16V TS											
Eng. AR671.06											
Alfa 156 1.8 16V TS											
GTV 1.8 ie 16V TS											
Spider 1.8 ie 16V TS											
Eng. AR322.01											
GT 1.8 ie 16V TS											
Eng. AR322.05											
1747 cc.											
Alfa 145 2.0 ie 16V TS											
Alfa 146 2.0 ie 16V TS											
Eng. 323.01											
Eng. AR672.04/99											
Alfa 155 2.0 ie 16V TS											
Eng. AR672.04/99											
Alfa 155 2.0 ie 16V TS											
Eng. AR323.01/03											
GTV 2.0 ie 16V TS											
Spider 2.0 ie 16V TS											
Eng. AR323.01											
Eng. AR162.01											
1969 cc.											
Alfa 166 2.0 ie 16V TS											
Eng. AR341.03											
Eng. AR363.01											
GT 2000 JTS 16V											
Eng. 937A1.000											
Eng. AR322.05											
1970 cc											
Alfa 155 1.8 ie TS											
Eng. AR671.05											
1749 cc.											
Alfa 155 1.8 ie TS											
Eng. AR671.02											
1773 cc.											
Alfa 75 2.0 TS 8V											
Eng. AR061.66											
Eng. AR062.24											
1962 cc.											
Alfa 164 2.0 TS 8V											
Eng. AR064.20											
1962 cc.											
Alfa 164 2. ie TS 8V											
Eng. AR641.03											
1995 cc.											
Alfa 155 2.0 ie TS											
Eng. AR672.02											
1995 cc.											
Alfa 159 1.8 16V	2005	82	4	IN	31	5	114	9	45°	55557741	01.18275
Eng. 939A.4000				EX	27.5	5	113.2	9	45°	71744388	01.18276
1796 cc.											
2000 GT - 2000 Spider	1971	84	4	IN	44	9	105	1	30°	60516251	01.03051
Alfetta 2.0 GTV	1985			EX	40	9	105	1	30°	105120330001	01.03052
Giulietta 2.0										105120330102	
Spider 2.0										60516253	
Eng. AR005.12											
1962 cc.											
GTV 2.0											
Eng. AR105.12											
1962 cc.											

Alfa 33 1.5 Eng. AR305.08 Sprint 1.5 QV Eng. AR301.46 1490 cc.	1988 1990	84	4	IN EX	40 33	8 8	98 97.5	9 9	45° 45°	60524033 127601 125196 60504784	01.03019 01.03020
Alfa 33 1.5 - 1.5 ti Alfa 33 1.5 4x4 1490 cc.	1988	84	4	IN EX	40 33	8 8	94 93.5	9 9	45° 45°	133471 60503993	01.03043 01.03044
Alfa 164 2.0 ie Turbo Eng. 2619DT.200 1995 cc.	1988	84	4	IN EX	43.5 36	8 8	105.5 106	1 1	45° 45°	7031135 5953041	01.18041 01.18046 Aspirato 01.18086 Turbo
Alfa 155 2.0 i Turbo Eng. AR672.03 1995 cc.	1992 1993	84	4	IN EX	34.4 28.3	7 7	128 125	1 1	45° 45°	7722907 7650916 60805836	A.7722907 A.7611673
Alfa 33 1.7 ie Eng. AR307.36/37/40 1717 cc. Alfa 33 1.7 Eng. AR305.50 Alfa 33 1.7 ie Eng. AR305.58 1717 cc.	1988 1993	87	4	IN EX	39.8 33.1	8 8	92.9 93	9 9	45° 45°	60515042 131929000000 131930000000 60515041	01.03041 01.03042
159 3.2 JTS V6 24V Brera 3.2 JTS V6 24V Spider 3.2 JTS V6 24V Eng. 939A000 3195 cc.	2005 2006	85,6	V6	IN EX	35 30.6	6 6	101.4 97.2	1 1	45° 45°	71741112 71741113	01.03081 01.03082
159 1.9 JTS 16V Eng. 939A6000 1858 cc. 159 2.2 JTS 16V Brera 2.2 JTS 16V Spider 2.2 JTS 16V Eng. 939A5000 2198 cc. Alfa 33 1.7 ie 16V Eng. AR307.46/.47 1712 cc. Alfa 145 1.7 ie 16V Alfa 146 1.7 ie 16V Eng. AR334.01 1712 cc.	1989 1995 2005 2006	86 87	4	IN EX	35 30	6 6	102.2 100.1	9 9	45° 45°	55192156 71739686	01.03087 01.03088
Alfa 75 2.5 ie V6 Alfa 90 2.5 ie V6 Eng. AR019.11 Eng. AR016.46 GTV 2.5 V6 Eng. AR019.28 2492 cc. Alfa 6 2.5 ie V6 Eng. AR019.28 Alfa 155 ie 2.5 V6 Eng. 673.01/02 2492 cc.	1984 1992	88	V6	IN EX	41 36.5	9 9	107.5 94.5	1 1	45° 45°	119280330001 60523548 119280330101 60523550	01.03007 01.03008
Alfa 156 2.5i V6 24V Alfa 166 2.5i V6 24V Eng. AR32401-AR34201 2492 cc. Alfa 164 3.0 12V QV Alfa 164 3.0 ie V6 12V Eng. 2624AA30.A Alfa 75 3.0 V6 Eng. 2624AB30.A 2959 cc.	1987 1997	88 93	V6	IN EX	33.5 29	7 7	102 102.2	9 9	45° 45°	60582738 60582739	01.03083 01.03084





Alfa 164 3.0 ie V6 24V Eng. AR643.07 Alfa 166 3.0 ie V6 24V Eng. AR343.01 Eng. AR361.01 Spider 3.0 ie V6 24V Eng. AR161.05 GTV 3.0 ie V6 24V Eng. AR161.02/05 2959 cc. Alfa 147 3.2 ie V6 24V Alfa 156 3.2 ie V6 24V Eng. 932A.000 Alfa 166 3.2 ie V6 24V GT 3.2 ie V6 24V Eng. 936A.000 GTV 3.2 ie V6 24V Spider 3.2 ie V6 24V Eng. 936A.000 Eng. 936A6.000 3179 cc.	1984 1993 1998 1993 2002 2003	93	V6	IN EX	35.7 31.2	7 7	102.1 102.6	9 9	45° 45°	60560643 55186770 60560644	01.03077 01.03078
GIULIETTA 1300	54/58		4	IN EX	37 34	8 8	98 97	1 1	30° 30°	13.15.12.010 13.15.12.012	01.03001 01.03002
GIULIETTATI -1,3S GIULIA 1,3-GT SPIDER JUNIOR 1,3	59/66		4	IN EX	37 34	9 9	109 108,5	1 1	30° 30°	101000330002 101000330102 105390330103	01.03003 01.03004
ALFA 75 1600cc. ALFA 75 1800cc. ALFA 90 1800cc.	1985		4	IN EX	42 37	9 9	107 106,5	1 1	30° 30°	117170330000 60523243 116080330103	01.03009 01.03010
ALFA 2000 ALFA 2000 GT	58/62		4	IN EX	47 42	9,98 9,98	117 116	1 1	30° 30°	102000330000 102000330100 60523704	01.03013 01.03014
ALFA SUD 1,2 1186cc.	72/73		4	IN EX	38 33	8 8	94 94,5	1 1	45° 45°	101 844 101 086	01.03021 01.03022
ALFA 75 TWIN SPARK 2000 ALFA 164 TWIN SPARK 1962	87		4	IN EX	44 38	8 8	116 119,4	9 9	45° 45°	195360330000 60564098 195100330105 60512751	01.03029 01.03030
ALFA 2600	1966		6	IN EX	43 39	9,50 10	115 114,5	1 1	30° 30°	106000330000 106000330100	01.03035 01.03036
ALFA 164 3000 cc. ALFA 75 3000 cc. Spider 3000 cc.	1987 1998		6	IN EX	44 38,5	9 9	104,5 92	1 1	45° 45°	19529.03.30000 605129820 9529.03.30100 605129840	01.03037 01.03038
ALFA 90 2000 LT. ALFA 6 2000 LT	1983 1985		6	IN EX	36.5 32,5	9 9	107 94,5	1 1	45° 45°	19501.03.30001 19501.03.30101	01.03039 01.03040
ALFA 33 ie 16V AL87 1712cc.	1989		4	IN EX	32 26	7 7	99,1 101,2	9 9	45° 45°	60525336-133798 60525337-133799	01.03045 01.03046
ALFA MONTREAL 2593 CC	1989		4	IN EX	37 32,5	9 9	105 107,5	1 1	30° 30°	105550330000 105550330102	01.03049 01.03050
ALFA 75 1800 cc. Turbo	1993		4	IN EX	42 37	9 9	107 106,5	9 9	30° 30°		01.03059 01.03060
Giulia 2.0 Turbo 16V, Stelvio 2.0 Turbo 16V 1995 cc EC1	2016	84	4	IN IN EX	31,5 31,5 27,5	5,5 5,5 5,5	97,15 106,5 105,9	9 9 9	45° 45° 45°	500504380 50053551 05047741AA	01.03089 01.03090 01.03091
Alfa 159 1.8 Tbi 16V, Alfa Brera 1.8 Tbi 16V, Giulietta 1.8 Tbi 16V, Spider 1.8 Tbi 16V, 4C 1.8 Tbi 16V 1742 cc 940 A1.000	2014	83	4	IN EX	33,47 28,2	6 6	115,3 110,5	9 9	45° 45°	55215126 55225809	01.03092 01.03093

ALFA ROMEO diesel

MARCA E MODELLO	ANNO	Ø PISTONE	CIL.	IN/EX	D Ø VALVOLA	d GAMBO	L LUNGHEZZA	ARRESTO	ANGOLO	N.ORIGINALE	RIFERIMENTO
GIULIA DIESEL (eng. Perkins)	76/78		4	IN EX	36 30,5	8 8	117 117	1 1	45° 45°	140600330000 140600330100	01.03025 <u>Con Deflettore</u> 01.03026 <u>Con Deflettore</u>

MITo 1.3 JTD2 Eng. 199A3.000 Eng. 199B1.000 1248 cc.	2008	69,6	4	IN	21.9	6	109.2	9	45°	55195680	01.18255
				EX	21.9	6	109.2	9	45°	46518930 55219793 46518931 55208213	01.18256
		69,6	4	IN	22.45	6	109.2	9	45°	55204574	01.18289
				EX	22.5	6	109.2	9	45°	55223836	01.18290
MiTo 1.6 JTD2 16V Eng. 198A2000 Eng. 955A3.000 1598 cc.	2008	79,5	4	IN	26.6	5	114.4	9	45°	55205125	01.18283
				EX	24.5	5	114.4	9	45°	55207955	01.18284
Alfa 156 1.9 JTD 8V Eng. AR323.02 Eng. AR371.09 Eng. 937A2000 Alfa 145 - 146 1.9 JTD Eng. AR323.02 Alfa 147 1.9 JTD Eng. 937A2000 Eng. 182B9000 Alfa 147 1.9 JTD Eng. 937A3000 159 1.9 JTD Eng. 939A1000 1910 cc. Alfa 156 2.4 JTD 10V Eng. AR325.01 Eng. 839A6000 Alfa 166 2.4 JTD 10V Eng. AR342.02 Eng. 839A6000 Alfa 1562.4 JTD 10V Eng. 841C000 2387 cc.	1997	82	4	IN	35.5	8	115.2	9	45°	46750859	01.18239
	1998		5	EX	34.47	8	115.1	9	45°	55193126 46478834 46416321 46783962	01.18240
Alfa147 1.9 JTD2 16V Alfa 155 1.9 JTD2 16V Eng. 192A5000 Eng. 937A4000 GT 1.9 JTD2 16V Alfa 147 1.9 JTD2 16V Eng. 937A5000 159 1.9 JTD2 16V Eng. 939A2000 1910 cc. Alfa 159 2.4 JTD2 20V Eng. 939A3000 Alfa 166 2.4 JT2 20V Eng. 936B000 Brera 2.4 JTD2 20V Eng. 939A3000 2387 cc.	2002	82	4	IN	28	6	114.40	9	45°	55195535	01.18265
	2003		5	EX	26	6	114.40	9	45°	46802049 46787902	01.18266
159 1.9 JTD2 16V Alfa 159 2.4 JTD2 20V Brera 2.4 JTD 20V Spider 2.4 JTD 20V Alfa 166 2.4 JTD 20V Alfa 159 2.4 JTD2 Alfa 166 2.4 JTD2 Brera 2.4 JTD2 Spider 2.4 JTD 20V Eng. 939A2000 Eng. 939A3000 Eng. 939A9000 Eng. 936B000 1910 cc. 2387 cc. Alfa 159 2.0 JTD2 16V Eng. 939B3000 1956 cc. Giulietta 2.0 JTD2 16V Eng. 940A8.000 Eng. 940A5.000 Eng. 940A4.000 1956 cc.	2005	82	4	IN	28	5	114.4	9	45°	55206431	01.18281
	2006		5	EX	24.5	5	114.4	9	45°	55205183	01.18282





Alfa 145 - 146 1.9 TD Eng. AR336.01 Alfa 155 1.9 TD Eng. AR336.01 Eng. AR675.01 1929 cc.	1996 1992/97	82,6	4	IN	37,5	8	116,5	1	45°	60808694 7547158 60808695 7588577	01.18088 Turbo
				EX	33,5	8	116,5	1	45°		01.18089 Turbo
Alfetta - Giulietta 2.0 TD Eng. V2 HR488HT/2 Alfa 75 2.0 TD Eng. V2 80A 1995 cc. Alfa 6 2.5 TD Eng. V2HR588HT/2 2482 cc. Alfa 33 TD Eng. V2RT392 Turbo 1779 cc. Alfa 75 - 90 2.4 TD Eng. V2492HT 2392 cc. Alfa 164 TD Eng. V2HR494.4 T Alfa 155 - 164 2.5 TD Eng. V207B - 08B 2500 cc.	1983/93	88 92	4	IN	40	8	121	1	35°	116760330001 20360026 60507189 116760330101 20370025 195590330100	01.03027
				EX	34	8	121	1	45°		01.03028

AUSTIN benzina

MARCA E MODELLO	ANNO	Ø PISTONE	CIL.	IN/EX	D Ø VALVOLA	d GAMBO	L LUNGHEZZA	ARRESTO	ANGOLO	N.ORIGINALE	RIFERIMENTO
MINI MINOR A 40-35-30 MINI 1000 CLUBMAN	55/56		4	IN	28	7,10	87,3	33	45°	31064311 2A6-2A877	01.04001
				EX	25,3	7,10	87	33	45°	31064312 2A7-2A878	01.04002
				EX	25,3	7,10	87	33	45°	AEA400	01.04006
SPIDER950-A40 JM3 - SPIDER 1100	61/63		4	IN	29,3	7,10	87,3	33	45°	32064311	01.04003
				EX	25,3	7,10	87	33	45°	32064312	01.04004
				EX	25,3	7,10	87	33	45°	AE A400	01.04006
MINI COOPER - JM4	1964		4	IN	30,9	7,10	87,3	33	45°	32064352	01.04005
				EX	25,3	7,10	87	33	45°	32064312	01.04004
MINI COOPER	1966		4	IN	32	7,10	87,3	33	45°	32064312	01.04007
				IN	33	7,10	87,3	33	45°		01.04009
				EX	25,3	7,10	87	33	45°		01.04004
				EX	27	7,10	87	33	45°		01.04008
				EX	28	7,10	87	33	45°		01.04010
MINI LEYLAND 850 VAN -CLUBMAN	1967		4	IN	28	7,10	87,3	1	45°	12A 1986	01.04011
				EX	25,5	7,10	87	1	45°	12A 1987	01.04012
A60 CAMBRIDGE VAN-OXFORD MGK	61/69		4	IN	38,1	8,70	110,7	33	45°	1H 1059	01.04013
				EX	32,5	8,70	110	33	45°	1H 1323	01.04014
1800 MK 11 MK 111 1798 CC.	68/73		4	IN	41,3	8,70	110,8	1	45°	12H2590 12H 4190	01.04015
				EX	34,1	8,70	110	1	45°	12H2116	01.04016
MINI COOPER S 970 MINI COOPER S 1070	62/68 63/64		4	IN	35,7	7,10	89,30	1	45°	AEG593	01.04017
				EX	30,9	7,10	89,30	1	45°	AEG594	01.04018
A 40 1200 CC. - A 50 A55 1500 CC.	54/61		4	IN	34,9	8,70	109,50	33	45°	11G310	01.04019
				EX	30,1	8,70	108,70	33	45°	1H1330	01.04020
MK 11 -111-1300 GT MINI COOPER 5	69/73		4	IN	35,5	7,10	90,5	1	45°	AEG 592	01.04021
				EX	29,3	7,10	90,5	1	45°	12G1 322 AHU 1049	01.04022
MINI 1275 - MK 11 111-ALLEGRO 1300 VAN - PICK	67/72 73/76		4	IN	33,5	7,10	90,5	1	45°	12G 941	01.04023
				EX	29,3	7,10	90,5	1	45°	12G1 322 12G 942	01.04022
1800 MK I MG	64/67		4	IN	39,7	8,70	110,70	33	45°	12H 435	01.04025
				EX	34,2	8,70	110	33	45°	12H 436	01.04026
100/6 2600 CC MK 1-11-111 3000	59/68		6	IN	44,5	8,70	119,50	33	45°	AEC 724	01.04027
				EX	39,7	8,70	119,5	33	45°	AEC 915	01.04028
METRO 1300-1275 CC MAR.ITAL.-7110 VAN	1983		4	IN	33,3	7,10	90,6	9	45°	TAM 1058	01.04029
				EX	29,3	7,10	90,7	9	45°	TAM 1061	01.04030
MINI 1000 998 CC. METRO 1000	1984		4	IN	27,8	7,10	87,4	9	45°	TAM 1062	01.04031
				EX	25,4	7,09	87	9	45°	TAM 1770	01.04032

MAESTRO 1300 METRO 1300 MONTEGO 1300	1983		4	IN EX	35,6 29,3	7,10 7,10	90,6 90,7	9 9	45° 45°	TAM 1059 TAM 1061	01.04033 01.04030
MAESTRO 1600 MONTEGO 1600	83/85		4	IN EX	38,2 31,1	7,93 7,91	102 102,4	1 1	45° 45°	CAM8311 CAM8775	01.04035 01.04036
MG -MONTEGO Turbo -1993 CC.	1985		4	IN EX	40 34,1	7,40 7,98	97,3 98,1	1 9	45° 45°	CAM 1235 UAM 2372	01.04037 01.04038
SHERPA 185-215 SHERPA 220-240-250 PRINCESS 1,8	75/78		4	IN EX	39,7 34,1	8,70 8,70	110,7 110	1 1	45° 45°	12H 2115 12H 4211 12H 2116	01.04039 01.04040
SHERPA 1695 CC. SHERPA 1993 CC.	78/84 1979		4	IN EX	40 34,1	7,40 7,40	97,3 97,3	1 1	45° 45°	CAM 1235 CAM 7488	01.04037 01.04034
PRINCESS A 135 A90-TAXI HIRECAR	51/58		4 6	IN EX	40,8 36	8,70 8,70	120 118,30	33 33	45° 45°	1B 1805 1B 1806	01.04043 01.04050
4/98 NV 3770 CC. 6/98 NV -DV - 5650 6/98 TV Turbo 5650	1972 1976 1981		4 6	IN EX	43,3 38	8,76 8,70	148,4 148	1 1	30° 45°	NKJ 0032 KJ 3457 HKJ 2164 86K 944 NKJ 3537	01.04049 01.04048
6/98 TV Turbo 5650 CC.	1972		6	IN EX	43,3 38	8,70 8,70	148,2 148	34 1	30° 45°	UNJ 1004 86K944	01.04051 01.04048
MINI 90-90SL MINI 998 CC.	74/80		4	IN EX	32 26,5	7,10 7,10	87,3 87	1 1	45° 45°	12G 3035	01.04053 01.04054
MINI CLUBMAN 1,1 ALLEGRO 1100	73/75		4	IN EX	29,3 25,4	7,10 7,09	87,3 87	1 1	45° 45°	12G3036 12A1987	01.04057 01.04058
1100 MK II-IIJ 1098 CC.	6/74		4	IN EX	30,9 25,4	7,10 7,09	87,3 87	1 1	45° 45°	12G3034 CAM 6505	01.04061 01.04062
METRO 1100 HC ALLEGRO 1,1 998 CC.	1980		4	IN EX	27,8 25,4	7,10 7,09	87,4 87	1 1	45° 45°	CAM 6502 CAM 6505	01.04063 01.04062
PRIMA 65 - 80 T Turbo 1994 CC.			4	IN EX	37 33,6	7,42 7,40	93,8 93,8	1 1	45° 45°	BDU 1399 BDU 1400	01.04065 01.04066
PRIMA 1996CC.			4	IN EX	32 29,3	7,10 7,08	111,6 111,6	1 1	45° 45°	UAM 175S UAM 1756	01.52033 01.52034
MG METRO Turbo	1984		4	IN EX	33,3 29,3	7,10 7,96	90,7 90,7	9 9	45° 45°	TAM 1330 AHU 1976	01.04069 01.04070
AUSTIN Ales.75 1396 CC.	1990		4	IN EX	27,7 24,2	5,95 5,95	89,6 90,1	1 1	45° 45°	LGH 10029 LGH 10028	01.04071 01.04072
METRO 1.1 Sene K 1989 C.L.S. 1120cc. METRO 1.4 GS-GT 1396cc.			4	IN EX	33,7 31,20	6,90 6,95	90,5 91	1 1	45° 45°	WAM 4002 WAM 4003	01.04073 01.04074
SHERPA 285 - 310 350 Eng. 2.5 lt.	1984		4	IN EX	39,2 33,4	7,90 8,70	116,5 117	9 9	45° 45°	ERC 9739 ERC 9738	01.04075 01.04076
MINI 3 CIL MOT. DAIHATSU				IN EX	36 33	7 7	101,5 101,5	1 1	45° 45°	13711-87701 13715-87701	01.04077 01.04078
MINI 500 cc.			3	IN EX	30 26	7 7	113 113	1 1	45° 45°	6550602306 6550602307	01.04083 01.04084

A

VALVOLE GENERALE

AUSTIN diesel

MARCA E MODELLO	ANNO	Ø PISTONE	CIL.	IN/EX	D Ø VALVOLE	d GAMBO	L LUNGHEZZA	ARRESTO	ANGOLO	N.ORIGINALE	RIFERIMENTO
BMC DIESEL OEA 1. 3-4-5 TON.3 5	54/60		4	IN EX	39,7 35,7	8,70 8,70	146 146	1 1	45° 45°	AMK 1567 AMK 48	01.04041 01.04042
BMC DIESEL 1-1,5 TON	54/59		4	IN EX	40,8 33,5	8,70 8,70	120 120	33 33	45° 45°	1B 1805 11B117	01.04043 01.04044
BMC AA60 DIESEL 1489 CC.	61		4	IN EX	34,9 29,4	8,73 8,73	119,5 119,5	33 33	45° 45°	12H212 12H 213	01.04045 01.04046
BLMC DIESEL 4/98 NV -6/98 NV-DV			4 6	IN EX	43 38	8,7 8,7	148 148	1 1	45° 45°	86K 943 86K 944	01.04047 01.04048

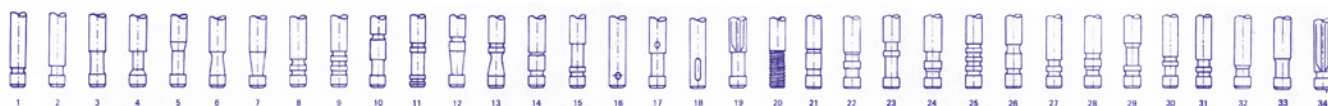



SHEPPA D BO SERIES 1798 CC	1974		4	IN EX	36,7 30,8	8,70 8,70	119,4 119,4	1 1	45° 45°	JAM 3300 JAM 3301	01.04055 01.04056
MINI DIESEL 993 cc. MOT. CL			3	IN EX	36 32	7 7	105 105	1 1	45° 45°	13711-87704 13715-87703	01.04079 01.04080
MINI DIESEL 993 cc.			3	IN EX	34 30	7 7	104,9 105	1 1	45° 45°	1371187706 13715-87705	01.04081 01.04082
MINI 500 cc.			3	IN EX	30 26	7 7	113 113	1 1	45° 45°	6550602306 6550602307	01.04083 01.04084

BEDFORD benzina

MARCA E MODELLO	ANNO	Ø PISTONE	CIL.	IN/EX	D Ø VALVOLA	d GAMBO	L LUNGHEZZA	ARRESTO	ANGOLO	N.ORIGINALE	RIFERIMENTO
214CU.IN PETROL J3 - "C" SERIES K - TK "E" SERIES	1954/57		6	IN EX	45,5 36	8,70 8,70	131,2 129,3	2 5	30° 45°	7125559 7136385	01.05003 01.05004
300 CU.IN PETROL J4 - J6 "C" SERIES K-TK "E" SERIES	1959		3	IN EX	46,1 37,3	8,70 8,70	145,4 143,8	2 5	30° 45°	6317112 7141233 7141321	01.05007 01.05010
MIDI 2000 cc.				IN EX	42,3 36	8 8	110,5 110	2 2	45°		01.05029 01.05030

BEDFORD diesel

MARCA E MODELLO	ANNO	Ø PISTONE	CIL.	IN/EX	D Ø VALVOLA	d GAMBO	L LUNGHEZZA	ARRESTO	ANGOLO	N.ORIGINALE	RIFERIMENTO
KC MODEL -JIP1958 200 CU.IN DIESEL JI-J3 "C" SERIES K-TK" E" SERIES 300 CU.IN DIESEL "S" - "R" DIESEL "C" "D" SERIES			4 6	IN EX EX	42,9 37,3 37,3	8,70 8,70 8,70	141,4 141 139	2 2 5	30° 45° 45°	6384866 91007950 6366427 7173156 88545549 7147912 7097686 8854545 9964342	01.05001 01.05002 01.05012
+ .006"				IN EX	47,6 40,6	8,82 8,79	137,3 136,6	2 2	30° 45°	6393897 7189559 8854546 9964343	01.05013 01.05014
+ .012"				IN EX	47,6 40,6	8,97 8,94	137,3 136,6	2 2	30° 45°	6393898 7189560 8854547 9964344	01.05015 01.05016
+ .024"				IN EX	47,6 40,6	9,27 9,24	137,3 136,6	2 2	30° 45°	6393899 7189561 8854548 9964345	01.05017 01.05018
500CU.IN DIESEL - Turbo	1981		6	IN EX	50,8 43,2	10 9,90	153,3 152,3	1 1	30° 45°	9968448 91053919	01.05019 01.05020
RASCAL 970cc. Eng. F10A (Suzuki)			4	IN EX	36 30	7 7	115,5 114,5	1 1	45° 45°	12611-82000 12915-82000	01.05023 01.05024
MINIBUS- MIDI GLD 1987 Eng. 4FB1 1995cc.			4	IN EX	39 34	8 8	132,5 132,5	1 1	45° 45°	94216589 94108307	01.05027 01.05028

BLACKSTONE diesel

MARCA E MODELLO	ANNO	Ø PISTONE	CIL.	IN/EX	D Ø VALVOLA	d GAMBO	L LUNGHEZZA	ARRESTO	ANGOLO	N.ORIGINALE	RIFERIMENTO
STATIONARYi ENG. JP DIESEL			1	IN	57,2	11	154,5	1	45°	X34 11570	01.06001
				EX	57,2	11	154,5	1	45°	X34 11320	01.06002
STATIONARY1 ENG. OP DIESEL			1	IN	71,5	14,5	169,5	1	45°	X68 11050	01.06003
				EX	71,5	14,5	169,5	1	45°	X68 11510	01.06004

BMW benzina

MARCA E MODELLO	ANNO	Ø PISTONE	CIL.	IN/EX	D Ø VALVOLA	d GAMBO	L LUNGHEZZA	ARRESTO	ANGOLO	N.ORIGINALE	RIFERIMENTO
116 i 12V, 118 i 12V, 218 i 12V, 220 i 12V, 216 i 12V, 225 xe i 12V, 318 i 12V, 418 i 12V, X1 sDrive 18i 12V 1499 cc	2015	82	3	IN EX	30 28,5	5 6	99,3 99,8	9 9	45° 45°	11347633699 11348621264	01.80017 01.80018
“B36 A15 A B38 A15 A, B38 B15 A B38 K15 A, B46 A20 A B46 A20 B, B48 A20 A B48 A20 B, B48 A20 F B48 B20 A, B48 B20 B B58 B30 A, D 16 DTJ”											
114 - 116 - 118 1.6 i 16V Eng. N13B16- F20 1598 cc.	2011	77	4	IN EX	29.70 26	5 5	95.10 110.1	9 9	45° 45°	11347585901 11347547187	01.80011 01.80010
320 - 520 - 320i - 520i Eng. 220B20 1990 cc. 323 i Eng. 220B23 2316 cc.	1977/83	80	6	IN EX	40 34	7 7	102.5 102.5	9 9	45° 45°	1267687 1265453 11341267721 1267688 1280643 11341267722	01.07013 01.07014
320i 320i 24V 320i Coupè 24V 520i 24V 520i Touring Eng. 250B20 1991 cc.	1989/92	80	6	IN EX	29.9 26.9	7 7	107.7 106.8	9 9	45° 45°	11341722910 11341722911	01.07021 01.07022
320 i 24V Eng. 250B20 2od. E36 1991 cc. 320 2.0i 24V 520i 2.0 24V Eng. 250B20 2od. E34 1990 cc. Z3 2.0i 24V Eng. 252B20C 1991 cc.	1992 1994 1999	80	6	IN EX	29.9 26.9	6 6	107 106.1	9 9	45° 45°	11341738220 11341738214 11341738221 11341738215	01.07031 01.07032
316i Eng. 240B16 1596 cc. 318i - 518i Eng. 240B18 1796 cc.	1988/90	84 89	4	IN EX	42 36	7 7	102 101	9 9	45° 45°	11341727358 11341727352	01.07017 01.07018
325i - 325xi 523i 525i - 525xi X3 2.5 si Z4 2.5i Eng. N52B25A Eng. N52B25C Eng. N53B25Z 2497 cc.	2005 2007 2006	82	6	IN EX	32.15 27	5 6	104.5 110.5	9 9	45° 45°	11347539919 11347553774	01.07065 01.07066

B

VALVOLE GENERALE

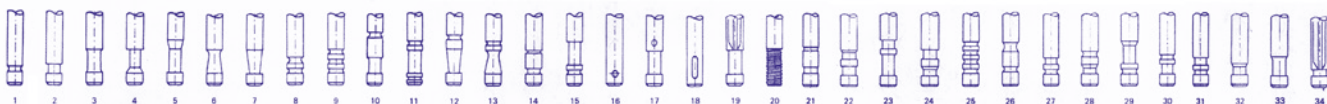



316 i Eng. 242B16 1596 cc. 318 i - 318iS 16V Eng. 242B18 1796 cc. 325 i 325 i 24V 325 i Coupè 24V 525 i 24 V 525 ix Touring 24V Eng. 250B25 2494 cc.	1990 1991 1992 1993	84	4	IN EX	32.9 30.4	7 7	106.7 106.3	9 9	45° 45°	11341722908 11341722903	01.07029 01.07030
116 i 316 i Eng. N45B16A 1596 cc 316i/ti 1.8 Eng. N46B18A 1796 cc. 318 ci 16V 1796 cc. 120 i 16V 118 i 16V 320 i 2.0 16v Eng. N46B20B Eng. N42B20A 1995 cc.	2001 2003 2004 2007	84	4	IN IN EX	34.9 32 29	6 6 6	100 100 100.1	9 9 9	45° 45° 45°	11341435461 11347503737 11341440304 11341707519 11347503738 11347592839	01.07055 01.07051 01.07052
316i Compact - Coupè Eng. 243B16 1596 cc. 318i 1.8 518i 1.8 Z3 1.8 Eng. 243B18 1796 cc. 316i 1.9 318i 1.9 Z3 1.9i Eng. 243B19 1895 cc. 318i Eng. 243B18 Z 3 Eng. 243B18 1796 cc. 850 Csi 24V Eng.273B54 5379 cc 750i - 750il 24V 850ci - 24V Eng. 273 B54 5379 cc.	1993/98 2000	85	4 V12	IN EX	42 36	7 7	104 103	9 9	45° 45°	11341739658 11341739665	01.07035 01.07036
318 Ti Compact 16V 318 iS Coupè 16V Eng. 242B18 1796 cc. Z3 1.9i 16V Eng. 244B19 1895 cc. 323i 2.5 24V 323 Ci Coupè 2.5 24V Eng. 252B25 325i 2.5 24V 523i 2.5 24V Eng. 250B25 X3 2.5 i 24V Eng. 256S5 2494 cc. 328i 2.8 24V 528i 2.8 24V 728i 2.8 24V Z 3 2.8 24V Roadster Eng. 252B28 - 252B52 2793 c.c. X3 3.0 i 24V Z 4 3.0i 24V Eng. 306S3 - 254B30 2979 cc.	1992 1993 1994 1995 1996 1999 2003 2004	84	4 6	IN EX	32.9 30.5	6 6	106 105.6	9 9	45° 45°	11341739822 11341739820 11341738218 11341438451 11341739823 11341739821 11341738219 11347505731	01.07027 01.07028

125i 2.0 16V 320i 2.0 16V 320ix 2.0 16V 328i-ix 2.0 16V 520i 2.0 16V 528i-ix 2.0 16V X1 16i 2.0 16V X1 20i 2.0 16V X1 28i 2.0 16V X3 20i 2.0 16V X3 28i 2.0 16V Z4 18i 2.0 16V Z4 20i 2.0 16V Z4 28i 2.0 16V Eng. N20-N20B20 1997 cc. 135i 3.0 24V 2135i 3.0 24V 335i 3.0 24V 335Xi 3.0 24V 335i 3.0 24V 535i 3.0 24V 535iX 3.0 24V 640i-ix 3.0 24V 740i 3.0 24V X3 35iX 3.0 24V X5 - X6 35iX 3.0 24V X5- X6 40iX- 3.0 24V Eng. N55-N55-B30 2979 cc.	2009 2010 2011 2012	84	4	IN EX	32 28	5 6	105 112.8	9 9	45° 45°	11347583777 11347583779 113477598273	01.07071 01.07072
325 E - 525 E 528 E Eng. 220B27 2693 cc.	1983	84	6	IN EX	40 34	7 7	102.5 105.5	9 9	45° 45°	1267687 1265453 11341267721 1267688 1280643 11341267722	01.07013 01.07014
325i-325ix 525 i 24V Z1 Eng. 220B25 2494 cc. 325i-525i. - Z1 2494cc. + 003" + 006"	1986/1991	84	6	IN EX IN EX IN EX	42 36 42 36 42 36	7 7 7,07 7,07 7,15 7,15	102.5 102.5 102,5 102,5 102,5 102,5	9 9 9 9 9 9	45° 45° 45° 45° 45° 45°	11341720827 11341720828 11341710765 11341710769 11341714786 11341714787	01.07019 01.07020 01.07119 01.07120 01.07219 01.07220
Z4 3.0 i 24V X3 3.0 i 24V Eng. 306S3 2979 cc. 318iS Compact 16V 318Ti Compact 16V Z 3 Roadster 16V Eng. 244B19 1895 cc.	1996 2002 2003	84 85	6 4	IN EX	32.9 30.5	6 6	106 105.6	9 9	45° 45°	11341739822 11341739820 11341738218 11341438451 11341739823 11341739821 11341738219 11347505731	01.07027 01.07028
325i 325ti 525i X3 2.5i Z4 2.5i Eng. 254B25 2494 cc. 330i 530i 730i -Li X5 3.0i Z3 3.0 Z4 3.0i Eng. 254B30 2979 cc. 130i 325i 325xi 330i 525i 525xi 530xi 630i 730i -Li X5 3.0i Z4 3.0i Eng.N52B30 Eng.N52B30A Eng. N53B30A 2996 cc.	2000 2001 2002 2003 2004 2005 2007 2009	84 85	6	IN EX	34.17 29	5 6	104.4 110.5	9 9	45° 45°	11347553771 11347539915 11347553772	01.07057 01.07058

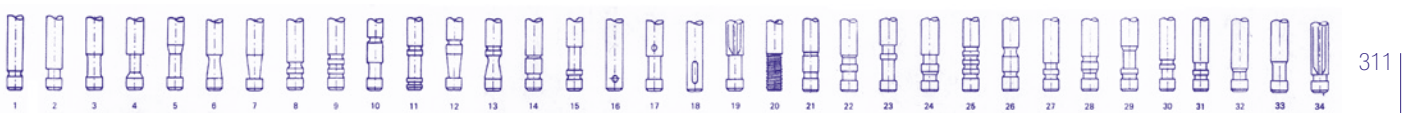



135i 335i - 335xi 740i X6 35i Z4 35i Z4 35is Eng.N54B30A Eng. N54B30B 2979 cc.	2006 2008 2009 2010	84	6	IN EX	31.35 28	5 6	106.65 114.60	9 9	45° 45°	11347553775 11347553776 11347573840	01.07059 01.07060
130i 325i 325xi 330i 525i 525xi 530xi 630i 730i -Li X5 3.0i Z4 3.0i Eng.N53B30A 2996 cc.	2010	85	6	IN EX	32 29	5 6	106.7 114.6	9 9	45° 45°	11347552952 11347552953	01.07073 01.07074
530i Tourig 32V 730i - 730iL 32V Eng. 260B30 2997 CC	1993	84	V8	IN EX	31.9 28.5	6 6	104 103.6	9 9	45° 45°	11341731642 11341736567 11341741230 11341736576	01.07043 01.07044
750i - 750iL V12 850i Eng. 270 4988 CC	1986/89	84	V12	IN EX	41.9 34.9	7 7	102 101.1	9 9	45° 45°	11341727358 11341713731	01.07017 01.07010
2500 - 2.5CS 525 2494 cc. 2800 - 2.8CS 2788 CC. 528 Eng. 128 2788 cc. 525 - 525i Eng. 230B25 2494 cc. 528i - 628 CSi - 728i Eng. 230B25 2788 cc. 3.0 S/CS/L Eng. E3 530i 730i/iL Eng. 230B302E 630 CS - 730 Eng. 3000/9 2985 cc. 633 CSi - 732i - 733i Eng. 230B32L 3210 cc. 535i - 635CSi Eng. 230 3430 cc. 535i - 635 CSi Eng. 230 3453 cc.	1968/81 1976/82 1978/83 1986	86 89 92 93,4	6	IN EX	46 38	8 8	106.5 107	9 9	45° 45°	11341273592 11341250129	01.07011 01.07012
540i V8 32V 740i - 740iL V8 32V 840Ci 32V 840Ci 3.9 V8 32V Eng. 260B40 3982 cc. X5 4.4 i V8 32V 540i V8 32V 740i V8 32V 840Ci 4.3 V8 32V Eng. 262B44 4398 cc.	1992/93 1996	89 92	V8	IN EX	34.9 30.4	6 6	104.1 103.6	9 9	45° 45°	11341731640 11341736549 11341736558 11341736568 11341741231	01.07041 01.07042
1600 CC. 1 SERIE 1500 CC.	62/64		4	IN EX	39 35	8 8	104 104	9 9	45° 45°	11506300034 11506301014	01.07001 01.07002
1800T1 1600 CC. -2 SERIE	64/66		4	IN EX	42 35	8 8	104 104	9 9	45° 45°	0626102 0626105	01.07003 01.07002
1502-1600T1-GT 1600-1602- 316 0315-1802-1800	75/77 65/69		4	IN EX	42 35	8 8	103,8 104,3	9 9	45° 45°	1 251 879 1251498	01.07005 01.07006
1800 TI-2000-2002 2000 TI-2002 TI	63/68 65/71		4	IN EX	44 38	8 8	104 104,3	9 9	45° 45°	1 251 880 1 251 063	01.07007 01.07008

518-3181 -2000 TI 520-520 1-320-320 I 325i. IC/IX	71/80 1985		4 6	IN EX	46 38	8 8	103,8 104,3	9 9	45° 45°	1 254625 1 251 063	01.07009 01.07008
Eng.M30 B35 525i 3430cc.	1987 1986		6	IN EX	47 38	8 8	106,5 107	9 9	45° 45°	11341705560 11341250129	01.07023 01.07024
318 M3 16V 520 M5 24V			4 6	IN EX	37 32	7 7	121,4 123,8	9 9	45° 45°	11341309343 11341309487	01.07037 01.07038
525 - 528 - 530 728 - 730 - 735 2494 / 2985 / 3430 cc.			6	IN EX	45,9 37,9	8 8	106,5 107,2	9 9	45° 45°	11341273592 11341710788	01.07045 01.07046
M3 3200 cc. Z3 M 3200 cc.	1996		6	IN EX	35 30,5	6 6	119,8 121,3	9 9	45° 45°	11341404588 11341404589	01.07049 01.07050
X5 / TOURING 24V ENG. 538839 3795 cc.	1992		6	IN EX	38,4 32,5	7 7	121,5 123,7	9 9	45° 45°	11341315508 11341316986	01.07053 01.07054
523 / 525 i ENG. M52	2006		6	IN EX	32,1 27	5 6	104,5 110,4	9 9	45° 45°	11347539919 11347553774	01.07055 01.07056

BMW diesel

MARCA E MODELLO	ANNO	Ø PISTONE	CIL.	IN/EX	D Ø VALVOLA	d GAMBO	L LUNGHEZZA	ARRESTO	ANGOLO	N.ORIGINALE	RIFERIMENTO
116d 114d Eng. N47D16A 1598 cc.	2011 2012	78	4	IN EX	24.80 21.20	5 5	94 94	9 9	45° 45°	11347812618 11347812616	01.80013 01.80014
524TD Eng. 221D24WA Turbo 324d - 524d Eng. 221D24 Turbo 2443 cc.	1983 1986	80	6	IN EX	34.9 30.9	7 7	114.3 114.1	9 9	45° 45°	11342242621 11342242624 11342242622 11342242623	01.07015 01.07016
325TD Eng. 251D25 2498 cc.	1990/92	80	6	IN EX	35.9 30.9	7 7	103.7 103.5	9 9	45° 45°	11342243328 11342244282	01.07033 01.07034
318TDS - Touring Eng. 241D18 1665 cc. 325TD - 325TDS 325TDS Touring 525TD - 525TDS 525TDS Touring Eng. 251D25 525 TDS Eng. 251D25 2od. E39 725TDS Eng. 251D25 2od. E38 2498 cc.	1992 1994 1996	80	4 6	IN EX	36 31	6 6	103.7 103.5	9 9	45° 45°	11342244814 11342246524 11342244815 11342246525	01.07025 01.07026
123 d Eng. N47D20B 1995 cc.	2007	84	4	IN EX	27.2 24.6	5 5	94 94	9 9	45° 45°	11127797711 11347797712	01.07063 01.07064
5 (F10) M 550 d xDrive N57 D30 C	2016	84	6	IN	29	5	94	9	45°	11348506606	01.07223
320 2.0 TDS 16V Eng. 247D20 1951 cc. X3 2.0 D 118 D 120 D Eng. 204D4 1995 cc. 330 3.0 TDS 24V 530 3.0 TDS 24V 730 3.0 TDS 24V X5 3.0 TDS 24V X3 3.0 D Eng. 257D30 2498 cc. 530 D 3.0 24V Eng.257 306D3- 257N30 535 D 3.0 24V Eng. 306D4 - 257N30 2993 cc. 740 D 3.9 32V Eng. 267D39 3901 cc. X3 3.0 sd 335 D X6 35D Eng. N57N306D5 2993 cc.	1998 1999 2000 2003 2004 2005 2006 2008	84	4 6	IN INEX	27,5 25,29	6 6	99,8 99,9	9 9	45° 45°	11347799612 11342247077	01.07061 01.07048

B

C

VALVOLE GENERALE





CARRARO diesel

MARCA E MODELLO	ANNO	Ø PISTONE	CIL.	IN/EX	D Ø VALVOLA	d GAMBO	L LUNGHEZZA	ARRESTO	ANGOLO	N.ORIGINALE	RIFERIMENTO
			2	IN EX	40 36	10 10	142 142	13 13	45° 45°		01.19001 01.19002
				IN EX	46 41	10 10	140 140	14 21	45° 45°		01.19003 01.19006
				IN EX	44 40	10 10	142 142	6 6	45° 45°		01.19004 01.19005

CATERPILLAR diesel

MARCA E MODELLO	ANNO	Ø PISTONE	CIL.	IN/EX	D Ø VALVOLA	d GAMBO	L LUNGHEZZA	ARRESTO	ANGOLO	N.ORIGINALE	RIFERIMENTO
D4 - D330 - 944 - 955 D333 - 977 - D6	1959/69	144,3	4 6	IN EX	48 45	9.5 9.5	166.5 166.5	8 8	30° 30°	727358E 727359E 924163	01.08003 01.08004
Eng. 3208 10400 cc. Eng. 1140 - 1145 Eng. 1150 - 1160 1150-1160-11408 114SENGINES Eng. 3204		114,3	8	IN EX EX EX	53.2 46 43 43	9.5 9.5 8,7 8,7	145 144.5 146 146	8 8 1 1	30° 45° 30° 45°	9L7682 9N5125 1196772 10618851 612979	01.08009 01.08010 01.08042 01.08043
D4 - D4D - D5 - D6C 977 - 11K - 76J 3304 - 3306 920 - 922B - 930 - 944 950 - 951B - 951C 955K - 966C - 12F-14E 112F - 120 - 140 D4 - D4D - D5 - D6C 977 - 11K - 76J 3304 - 3306 920 - 922B - 930 - 944 950 - 951B - 951C 955K - 966C - 12F-14E 112F - 120 - 140 D7F - 980B D330C - D333C Scrapers 627 - 637		120,65	4 6	IN EX	51.5 48	9.5 9.5	140 139	8 8	30° 30°	5S6452 5S6449 7S8809 9N6117 2W2621 5S7232 8N0875 7S6767	01.08007 01.08008
120G - 130G - 518 950 - 955L D4D - SA 920 - 930 - 941B - 951 D6C - SA - D7G 14G - 235 - 528 - 571 572G - 627B - 637 814 - 5 - 6 996C - 977L D5 - SA - 12G 561C 980B 16G 245 621B - 623B Eng. 3304T-3304NA Eng. 3306T-3306NA Eng. 3306TA Eng. 3406T-3406TA		120,65	4 6	IN EX	51.5 48	9.5 9.5	136.5 135	8 8	30° 30°	2W2620 6N9915 7N0572 1007860 7N0573 6N9916 1487455 1007861	01.08013 01.08014
Eng. 3116		126,9	4	IN EX	47 40	8 8	177 177	1 1	30° 45°	7W8064 1614280 611589 7W2699 1051779 1360819 6115590	01.08039 01.08040
Eng. 3406 Serial 92U1 3408 Serial 28V1 3412 Serial 6021-38S1	1984	137,16	6	IN EX	45 41.8	9.5 9.5	181.5 181.5	8 8	30° 45°	1W3859 2W2622 1152368 4N5654 1W3860 7N4580 4N5633 1152367 1061111	01.08077 01.08078

988 - 620 - 631 - 641 650 - 651 - 657 - 666 824 - 824/B - 825/B 830 - 834 - 835		137,16	6	IN	45	9.5	152	8	45°	1P407 226402	01.08001
				EX	42	9.5	152	8	45°	1N4885 1P2629 226403 8N3725 7E7830	01.08002
D7 Serial N. 17A D8 Serial N. 13A - 13A1 14A - 14A1 - 15A - 15A1 - 35A1 - 36A1 Eng. D364 - D375 Eng. D386 - D397	1958/69	146,05	4 6	IN	59.5	12.6	236	6	45°	8H1993	01.08015
				EX	58	12.6	235	6	45°	8H1994	01.08016
D9 Serial N. 18A1 19A1 - 34A1 - 49A1 50A1 - 66A1 D379 - D398		158,75	6 8 12	IN	63.5	12.5	238.5	6	30°	727817	01.08025
				EX	60	12.5	238.5	6	30°	8H7097 8N3723	01.08026
Eng. G379 Eng. D398		158,75	V8 V12	IN EX	63.5 60	9.3 9.3	238.5 238.6	8 8	30° 30°	1W8606 1W1822 2W3211	01.08051 01.08052
Eng. 3516		170,18	V16	IN/EX	56	9,5	219	8	30°	7E4609 1047184	01.08041
D3 Eng. 3204				IN	48	9.5	150	8	30°	9N0180	01.08031
				EX	45.8	9.5	149.7	8	45°	9N0185	01.08032
Eng. 3066 CLZ-HBC				IN	44	8	134.2	2	30°	5I7738	01.08055
				EX	37	8	134	2	30°	5I7739	01.08056
Eng. 3408 Eng. EI GY				IN EX	45 41.9	9.5 9.5	184.4 184.3	8 8	30° 45°	122-0322 122-0321	01.08053 01.08054
TRACTOR D4D-DS D6C-D7E			4 6	IN	51,20	9,45	140	8	30°	55 6452	01.08005
				EX	48	9,45	139	8	30°	55 6449	01.08006
3408 INDUSTRIAL ENGINE			6	IN	45	9,5	181,5	8	30°	1W3859-4N5654 2W2622-1 152368	01.08011
				EX	41,8	9,5	181,5	8	45°	1W3860-7N4580	01.08012
D4-D6 TRACTORS D315-318SERIES	49/66		4 6	IN	51,6	11	197,8	6	45°	4F213-6H3026	01.08017
				EX	46,8	11	197,6	6	45°	4F212	01.08018
RD6-RD7-RD8 TRACJORS	45/53		3 6	IN	60,3	12,60	236	6	45°	3B1144	01.08019
				EX	60,3	12,60	236	6	45°	3B1 i 45-6F5891	01.08020
D6 -D8 TRACTORS	36/46		3 4	IN	60,3	12,60	228,5	6	45°	2A 3447	01.08021
				EX	60,3	12,60	228,5	6	45°	5F4922-2A3448	01.08024
D7E- D8H - D 9G	63/73			IN	42	9,50	101,5	8	45°	8M 2553	01.08027
				EX	36,9	9,50	101,5	8	45°	8M 2552	01.08028
DTE	1985		6	IN	63,6	9,50	238,7	8	30°	1W 8606	01.08029
				EX	60	9,50	238,5	8	30°	2W 3211	01.08030
D336 Eng. 55/B – 60/B				IN	36,3	7,88	147,4	2	45°	2S8143	01.08035
				EX	35	7,87	147,3	2	45°	1S2903	01.08036
D 8 K				IN	59,5	9,3	236	8	45°	1W1818	01.08037
				EX	59,5	9,3	238,5	8	30°	1W1822	01.08038
				EX	58	9,3	236	8	45°	1W1822	01.08058
D2 – 4 U – 5 U			4	IN	42,5	11	179	6	45°	4F5856	01.08045
				EX	42,5	11	179	6	45°	4F2719	01.08046
ENG 3406			6	IN	47,1	9,50	201,9	8	30°	1537023	01.08059
				EX	41,8	9,50	201,9	8	45°	1537024	01.08060
3304 G 3306 G			4 6	IN	51,3	9,50	163,6	8	30°	7W7490	01.08061
				EX	48,1	9,50	162,5	8	30°	7W7491	01.08062
ENG. 3500				IN	596	9,50	219	8	20°		01.08063
				EX	56	9,50	219	8	45°		01.08064
				EX	56	12	219	2	45°		01.08066
C10 / C12 ENG. 3176				IN	44,9	9,4	174	8	45°	7C5215	01.08067
				EX	41,9	9,4	174	8	45°	7C1586	01.08068
ENG. 3126				IN	39,8	8	183,10	1	30°	145390	01.08069
				EX	43	9,4	199,1	8	45°	1478211	01.08070
ENG. 3406				IN	44	8	120,1	2	30°	2335469	01.08071
				EX	35	8	120	2	45°	2335470	01.08072
ENG. C9				IN	36	9,4	184,4	8	25°	1632442	01.08073
				EX	36	9,4	183	8	45°	1883122	01.08074

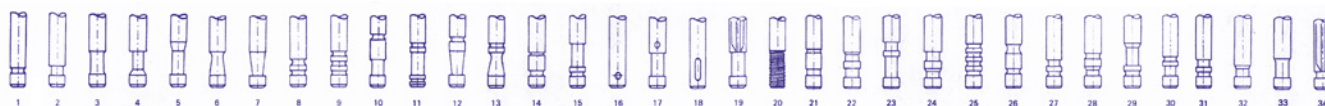



CHEVROLET benzina

MARCA E MODELLO	ANNO	Ø PISTONE	CIL.	IN/EX	D Ø VALVOLA	d GAMBO	L LUNGHEZZA	ARRESTO	ANGOLO	N.ORIGINALE	RIFERIMENTO
Spark 1.0 Eng. B10D1 995 cc.	2010	68	4	IN EX	25.86 23.45	5 5	99.20 100	1 1	45° 45°	96463002 96463003	01.02023 01.02024
Tico - 2atiz Eng. F8B - F8CV 796 cc. Matiz 1.0 i Eng. B10S 995 cc. Kalos 1.2 Aveo 1.2 Spark 1.2 Eng. F12S3 - B12D1 1148 cc	1986 2002 2003 2006 2011	68,5	3	IN EX	35.7 31.7	5.5 5.5	110.5 110.3	1 1	45° 45°	12911-78B00-000 12915-78B00-222 11915A78B01-000 94580146 96352793 96352783	01.02011 01.02012
Cruze 1.4 i 16V Orlando 1.4 i 16V Trax 1.4 i 16V Eng. LUJ 1362 cc. Aveo 1.4 16V Eng. A14XER 1398 cc.	2011 2012	72,5 73,4	4	IN EX	28 25	5 5	93.8 93.8	9 9	45° 45°	55565339 55570170	01.47151 01.47152
Nexia 1.5 Eng. G152F 1498 c.	1996	76,5	4	IN EX	38 31	7 7	101.7 101.7	1 1	45° 45°	90215492 96098751	01.47101 01.47102
Espero 1.5 16V Nexia 1.5 16V Eng. A152F 1498 cc. Lanos 1.6 i 16V Nubira 1.6 i 16V Tacuma 1.6 i 16V Eng. A16DMS 1598 cc.	1994 1995 1997 2000	76,5 79	4	IN EX	30.3 26	6 6	102.4 102	1 1	45° 45°	96103129 96103130	01.02001 01.02002
Lanos 1.4 i 8V Eng. A13D2/13S2S 1349 cc. Lanos 1.5 i 8V Eng. A15D2/15S2S 1498 cc.	1997	76,5	4	IN EX	38 31	7 7	103.5 103.5	1 1	45° 45°	96182934 96182933	01.02003 01.02004
Kalos 1.4 i 8V Aveo 1.4 i 8V Eng. F14S3 1399 cc.	2002 2003	77,9	4	IN EX	38 31	6 6	104 104	9 9	45° 45°	96335947 96335948	01.02019 01.02020
Kalos 1.4 i 16V Lancetti 1.4 i 16V Eng. F14D3-F14D5 1399 cc.	2003 2004	77,9	4	IN EX	28.5 27.3	6 6	101.6 101.3	1 1	45° 45°	96376881 96440081 96376980 96440079	01.02021 01.02022
Cruze 1.6 i 16V Aveo 1.6 i 16V Trax 1.6 i 16V Eng. F16D4-LDE 1598 cc.	2009 2011 2012	79	4	IN EX	31.2 27.5	5 5	117.2 116.2	9 9	45° 45°	55557862 55558728	01.47183 01.47184
Cruze 1.8 Cruze 1.8 Trax 1.8 Eng. F18D4 1796 cc.	2009 2011 2013	82	4	IN EX	31 27.5	5 5	114 113.2	9 9	45° 45°	55557741 71744388	01.47189 01.47190
Espero 1.8 Eng. C18LE 1796 cc. Espero 2.0 Eng. C20LE 1998 c.c.	1995 1995	84.8 86	4	IN EX	41.8 36.5	7 7	103.8 103.6	1 1	45° 45°	90220119 90323756 90323757	01.47127 01.47128
Tacuma 1.8 SX Eng. F18N 1761 cc.	2000	84,8		IN EX	38 31.4	6 6	101.3 101.1	9 9	45° 45°	96230591 96230595	01.02013 01.02014

Nubira 2.0 i 16V Leganza 2.0 i 16V Evanda 2.0 i 16V Eng. X20SED-C20SED 1998 cc. Tacuma 2.0 i 16V Epica 2.0 i 16V Eng. T20SED 1998 cc. Leganza 2.2 i 16V Eng. T22SED 2198 cc	1999 1997 2000 2005	86	4	IN	32	6	102.1	9	45°	90412277 641022 641325 90410813	01.47129
			EX	29	6	92.2	9	45°	01.47130		
NEXIA 1498 cc.			4	IN	38	7	101,3	1	45°	90215492 96098751	01.02005
				EX	31	7	101,4	1	45°		01.02006
ESPERO 1.8 cc. / 2.0 cc.			4	IN	41,8	7	104,1	1	45°	90220119 90323757	01.02007
				EX	36,5	7	103,5	1	45°		01.02008
LEGANZA 16V	1999		4	IN	32	6	102,1	9	45°	90412277 90410813	01.02009
				EX	29	6	92,2	9	45°		01.02010

CHEVROLET diesel

MARCA E MODELLO	ANNO	Ø PISTONE	CIL.	IN/EX	D Ø VALVOLA	d GAMBO	L LUNGHEZZA	ARRESTO	ANGOLO	N.ORIGINALE	RIFERIMENTO	
153-194-230-250 262-265-283-307-327 400 ENGINES +.003" +.015"	63/71		4	IN	43,7	8,67	124,8	24	45°	3819002 3735316	01.09001	
				EX	38,2	8,65	125	24	45°		01.09002	
				IN	43,7	8,75	124,8	24	45°		3819003	01.09003
				EX	38,2	8,73	125	24	45°		3715625	01.09004
				IN	43,7	9,05	124,8	24	45°		3819004	01.09005
				EX	38,2	9,03	125	24	45°		3715626	01.09006
HR DE LUXE 235 SPECIAL	49/50		6	IN	41,6	8,70	159,5	24	30°	3688065 3731212	01.09011	
				EX	38,2	8,70	125	24	45°		01.09012	
JP -JK -JJ-HK	50/52		6	IN	49,5	8,70	162	24	30°	3835519 3835639	01.09013	
				EX	38,2	8,70	125	24	45°		01.09012	
A 150 -B 210	55/57		6	IN	47,6	8,70	162,5	24	30°	3758810 3835639	01.09015	
				EX	38,2	8,70	125	24	45°		01.09016	
MERCUISER +.015"			6	IN	49,3	8,67	124	24	45°		01.09017	
				EX	38,1	9,45	125	24	45°		01.09018	
				IN	49,3	9,05	124	24	45°		01.09019	
				EX	38,1	9,79	125	24	45°		01.09020	
				IN	49,2	8,67	124	32	45°		01.09021	
				EX	38,1	8,66	125	32	45°		01.09022	
MERCUISER +.015"			8	IN	49,3	9,05	124	32	45°		01.09023	
				EX	38,1	9,04	125	32	45°		01.09024	
				IN	49,3	9,05	124	32	45°		01.09023	
				EX	38,1	9,04	125	32	45°		01.09024	
Trax 1.7 TD Cruze 1.7 TD Eng. LUD 1686 cc.	2012	79	4	IN	27.40	6	102.6	1	45°	98113743 97385842	01.47207	
				EX	25.45	6	102.4	1	45°		01.47208	
Nubira 2.0 TCDI Captiva 2.0 VCDI Epica 2.0 VCDI Eng. Z20D2 - Z20D2H 1991 cc.	2007	83	4	IN	28.5	6	95.7	9	45°	96951454 96951455	01.47193	
				EX	24.4	6	95.7	9	45°		01.47194	
Cruze 2.0 TD Orlando 2.0 TD Eng. Z20D1 1998 cc. Captiva 2.2 TD Eng. Z22D1 2231 cc.	2010 2011	86	4	IN	28.8	5.5	101.9	9	45°	25183821 25183822	01.47203	
				EX	26.45	5.5	101.9	9	45°		01.47204	
FURGONCINO 1900 cc.	2000		4	IN	38,5	8	112,4	1	45°	FS054982 FS060609	01.02015	
				EX	33	8	111,8	1	45°		01.02016	
LUBLIN 2500 TD	2000		4	IN	42,7	8	126	1	45°		01.02017	
				EX	35,6	8	126	1	45°		01.02018	

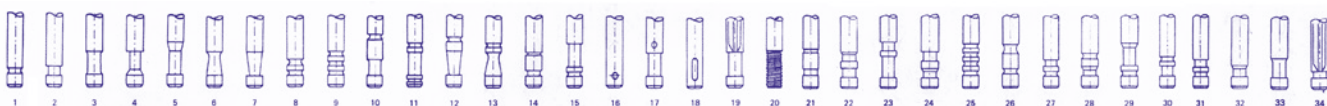



CHRYSLER benzina

MARCA E MODELLO	ANNO	Ø PISTONE	CIL.	IN/EX	D Ø VALVOLA	d GAMBO	L LUNGHEZZA	ARRESTO	ANGOLO	N.ORIGINALE	RIFERIMENTO	
Neon 1.6 i 16V Eng. R50 1598 cc.	2001	77	4	IN	30.3	6	109.5	9	45°	11341485585 11347513023 04777770AB	01.83003	
				EX	23.3	6	118.3	9	45°	11347829943 11347513024 04777772AB/AC	01.83004	
PT Cruiser 1.6 i 16V Eng. R50 1598 cc.	2004	77	4	IN	30.3	6	109.5	9	45°	11341485585 11347513023 04777770AB	01.80001	
				EX	23.3	6	118.3	9	45°	11347829943 11347513024 04777772AB/AC	01.80002	
Neon 2.0 i 16V PT Cruiser 2.0 i 16V Sebring 2.0 i 16V Eng. ECC 1995 cc. PT Cruiser 2.4 i 16V Sebring 2.4 i 16V Stratus 2.4 i 16V Voyager 2.4 i 16V Eng. EDZ PT Cruiser 2.4 i 16V Eng. EDV 2429 cc.	1995	87,5	4	IN	34.8	6	111.6	9	45°	04667969AB	01.83023	
	1996/99			EX	28.5	6	109.8	9	45°	04777898AA	01.83024	
	2000											
	2001											
	2003											
STRATUS 24V 2500 cc.			6	IN	33	6	112,3	1	45°	MD301193	01.83009	
				EX	29	6	114,1	1	45°	MD306183	01.83010	
VISION 3.5 V6			6	IN	35	7	114,7	9	45°	04663345	01.83011	
				EX	29	7	126	9	45°	04663347	01.83012	
VOYAGER 3.3 V6 VOYAGER 3.8 V6			6	IN	45,5	8	125,3	8	45°	04448052	01.83013	
				EX	37,5	8	126,3	25	45°	04621116	01.83014	
300 M 2.7 V6 2736 cc.			6	IN	33,9	6	108,2	9	45°	04663899	01.83015	
				EX	29	7	126	9	45°	04663347	01.83016	
				EX	27,6	6	106,2	9	45°	04663902	01.83018	
DODGE DAKOTA V6 ENG. 238 CE 3900 cc.			6	IN	48,8	7,9	124,5	1	45°	53006723	01.83019	
				EX	41,3	7,9	124,4	1	45°	53006724	01.83020	
300 V6 187 KW 3500 cc.			6	IN	36,5	7	114,7	9	45°	04663836	01.83021	
				EX	29	7	126	9	45°	04663347	01.83022	
VOYAGER GRND V6 3300 cc.	2003		6	IN	48	7	126,3	25	45°	04781025AA	01.83027	
				EX	35,5	7	127,6	25	45°	04781029AB	01.83028	
SEBRING V6 24V 2700 cc.	2003		6	IN	33,9	6	108,2	9	45°	04663899	01.83029	
				EX	27,9	6	106,2	9	45°	04663902	01.83030	

CHRYSLER diesel

MARCA E MODELLO	ANNO	Ø PISTONE	CIL.	IN/EX	D Ø VALVOLA	d GAMBO	L LUNGHEZZA	ARRESTO	ANGOLO	N.ORIGINALE	RIFERIMENTO
Chrysler 300 CRD Eng. O2642 2987 cc.	2006	83	V6	IN	28.5	6	102.3	9	45°	5175396AA	01.83031
				EX	25.4	6	102.3	9	45°	5175397AA	01.83032
PT Cruiser 2.2 CRD 16V Eng. O2664 2151 cc.	2002	88	4	IN	30.1	7	104	9	45°	050 73 735AA	01.83005
				EX	28.4	7	104.4	9	45°	050 73 738AA	01.83006
Voyager 2.5 CRD 16V Voyager 2.8 CRD 16V Eng. HR425-HR428 Eng. RA428-RA425 2499-2776 cc.	2001	92	4	IN	32.4	6	109	9	45°	05066770AA	01.83007
	2004			EX	30.9	6	108.3	9	45°	05066769AA	01.83008
Chrysler 2.8 CRD Eng. ENS 2777 cc.	2007	94	4	IN	31.8	6	107.6	9	45°	K68027469AA	01.83033
				EX	29.2	6	107.8	9	45°	K68027470AA	01.83034
VOYAGER 2.5 CRD 2499 cc.	2003		4	IN	32,4	6	109	9	45°	05066770AA	01.83007
				EX	30,9	6	108,3	9	45°	05066769AA	01.83008

CITROËN benzina

MARCA E MODELLO	ANNO	Ø PISTONE	CIL.	IN/EX	D Ø VALVOLA	d GAMBO	L LUNGHEZZA	ARRESTO	ANGOLO	N.ORIGINALE	RIFERIMENTO
Dyane 2 CV	1967	68,5	2	IN EX	39 32	8 8.5	91 89	9 9	30° 45°	AYA124-7E AYA124 -8C	01.10053 01.10054
AX 10E - 10RE Eng. TU92 954 cc.	1993	70	4	IN EX	34.7 27.7	7 7	112.8 112.6	1 1	30° 45°	97531079 97531046	01.10027 01.10028
LNA 4 CV 954 cc. BX 11 Eng. A-XY-6C LNA11 RE/RS Visa Super - E-L Eng. 109/5F 1124 cc. BX 14E-TRE Visa Super X Visa 14 TRS Visa GT-Chrono XT Eng. 150 A/B/C 1361 cc.	1982 1983 1984 1978	70 72 75	4	IN EX	37 29	8 8	113.5 113.5	1 1	30° 45°	95563504 95551307 0948.38 9556305 95551308 0949.33 0949.42	01.10025 01.10026
C1 1.0 12V Eng. 1KR-FE 998 cc.	2005	71	3	IN EX	27.5 23.6	5 5	88.5 89.1	11 11	45° 45°	0948.E2 0949.C8	01.10113 01.10114
C2 1.1 C3 1.1 Eng. TU1JP 1124 cc. C2 1.4 C3 1.4 Eng. TU3JP 1360 cc. AX 11 RE-TRE Eng. TU1 ZX Reflex Saxo1.1i X - SX - VSX Exper - Berlingo 1.1i 1124 cc. Eng. TU1K - TU12Z 1124 cc. C15 1.1 Eng. HDZ-TU12 1124 cc. Berlingo 1.4 Eng. TU3-2 1360 cc. AX 14 TRS-TZS-TZX AX GT AX XT AX 14 TGS ZX Reflex - Advantage ZX Tilt 1.4i Xara 1.4i XP - SX Saxo 1.4i VTL - SX Berlingo 1.4i 1361 cc. Eng. TU3 1361 cc. C15 1.4 Eng. KDY-TU3F2/2 1361 cc. Nemo 1.4 i Eng. KFV (TU3JP) 1361 cc.	1986 1993 1996 1997 2003 2008	70 75	4	IN IN EX	36.7 36.7 29.2	7 7 7	112.7 112.8 112.6	1 1 1	45° 30° 45°	0948.91 97531080 97533266 0948.58 97531044 97533264	01.50133 01.10029 01.10030
AMi 6/8 Dyane 6 2 CV - LN 602cc.	1968/79	74	2	IN EX	40 34	8 8.5	88.5 86.5	9 9	30° 45°	A2124-7E A2124-8D	01.10003 01.10004
AMi Super 1015 cc. Axel 11 R GSA 6 CV - GS 1129 cc. GS 1200 - GS 1220 1222 cc.	1972/80	74 77	4	IN EX	39 34	8 8.5	97.5 96	9 9	30° 45°	5457480K 5457481W	01.10001 01.10002

G

VALVOLE GENERALE





CM 1.4 i 16V C3 1.4 i 16V C4 1.4 i 16V Eng. ET3J4-KFU 1360 cc.	2004	75	4	IN EX	28.2 24.35	5.5 5.5	100.7 101.1	9 9	45° 45°	0948.C8 0949.C4	01.10115 01.10116
LNA Visa Club 652 cc.	1979	77	2	IN EX	39.5 35.5	8 8.5	87.5 86.5	9 9	45° 45°	95551313 95551314	01.10013 01.10014
GS X2 Eng. G12/619 1222 cc. Axel 1300 - GSA X3 Eng. T13/653 1299 cc.	1974/78 1979	77 79.4	4	IN EX	38 36	8 8.5	95 94	9 9	45° 45°	5468599U 5459813 5468600E 5459814	01.10011 01.10012
C3 1.4 i 16V C4 1.4 i 16V DS3 1.4 i 16V Eng. 8 FP EP3 1397 cc. C3 1.6 i 16V C4 1.6 i 16V DS3 1.6 i 16V DS4 1.6 i 16V Eng. 5FS EP6C 1598 cc.	2008 2009 2010 2011	77	4	IN EX	29.95 25.10	5 5	97.10 110.75	9 9	45° 45°	753388480 753388580	01.80005 01.80006
DS4 - DS5 Eng. 5FU (EP6DTX) 1598 cc.	2011	77	4	IN EX	29.70 26	5 5	95.10 110.1	9 9	45° 45°	0948.G4 0949.E2	01.80011 01.80010
Saxo 1.6i VTS 16V Eng. TU5J4 1587 cc.	1996	78,5	4	IN EX	28.8 24.5	6 6	104.4 104.4	1 1	45° 45°	96254648 96254645	01.10069 01.10070
Saxo 1.6i VTR - SX Xara 1.6i 1587 cc.	1996	78,5	4	IN EX	39.4 31.3	7 7	111.7 111.5	9 9	30° 45°	96183535 96101887	01.10047 01.10048
Xsara 1.6i Eng. TU5JP Fro2 Eng. 7875 1587 cc.	1998	78,5	4	IN EX	39.4 31.3	7 7	111.7 111.5	9 9	45° 45°	0948.93 96101887	01.10121 01.10048
Xsara/Picasso 1.6i 16V Eng. NFU-TU5JP 1587 cc. C2 1.6 i 16V C3 1.6 i 16V Eng. NFU -TU5JPA 1587 cc. Berlingo 1.6 i 16V C4 1.6 i 16V Eng. NFU-TU5JP4 1587 cc.	2000 2003 2004	78,5	4	IN EX	31.2 24.5	6 6	103.8 104.4	1 1	45° 45°	0948.A9 0948.E0 0949.A8 0949.C5	01.10085 01.10086
Xsara Picasso 1.8i 16V C5 1.8i 16V Eng. EW7J4 1749 cc.	1998 2001	82,7	4	IN EX	29.8 27.2	6 6	106 104	1 1	45° 45°	0948.A4 0949.A4	01.10087 01.10088
BX 16RE-RS-S-TRI-TRS Eng. 171C Visa GTI Eng. 180A 1580 cc.	1984	83	4	IN EX EX	40 32 33	8 8 8	109.5 108.7 108.7	1 1 1	45° 45° 45°	91512096 91508631 91513446	01.10061 01.10125 01.10062
BX 19 TRI Eng. 159A 1905 cc.	1984/86	83	4	IN EX	39.5 33	8 8	105.2 105.2	1 1	45° 45°	91518971 91518972	01.10075 01.10076
BX 19 GTI Eng. D2A 1905 cc.	1986	83	4	IN EX	41.6 34.5	8 8	105.2 104.8	1 1	45° 45°	91537489 91537491	01.10041 01.10042
Visa GTI ZX Aura Eng. XU52 1580 cc. BX 19 TRS-TRI Eng. D2A ZX Volcano Eng. XU9JA 1905 cc. ZX Break - Xantia SX Xantia SX Eng. XU5JP 1580 - 1761 cc. Xsara 1.8i Berlingo 1.8i Eng. XU7JB - JP 1761 cc.	1984 1987 1991 1993 1997	83	4	IN EX	41.6 34.5	8 8	108.8 108.4	1 1	45° 45°	91535017 91535019	01.10037 01.10038

BX 19 16V Eng. D6A 1905 cc. Xantia X 1.8i 16V Eng. HU7JP4	1988 1995	83	4	IN EX	34.5 29.6	7 7	106.5 105.8	9 9	45° 45°	91540748 91540782	01.10049 01.10050
Xantia SX 2.0i 16V Eng. XU10J4R 1998 cc. ZX - Xantia VSX 16V XM 16V SX Eng. XU10J4R 1998 ccXsara VTS 16V Eng. XU7JP4 1761 cc.	1997	83	4	IN EX	34.5 29.6	7 7	106.4 105.7	9 9	45° 45°	96172597 96172795	01.10057 01.10058
Xsara/Picasso 1.8 i 16V Eng. LFY-XU7JP4 1761 cc. ZX 2.0L 16V Xantia SX Eng. XU10J4R 1998 cc. XM 2.0 i 16V Eng. RFV -XU10J4R 1998 cc. Xsara 2.0 i 16V Eng. XU10J4R 1998 cc.	07- 97/00 1995 1996 1998	83 86	4	IN EX	34.6 29.6	6 6	106.4 105.8	1 1	45° 45°	0948.92 0949.92	01.10081 01.10082
Xsara Picasso 2.0i 16V Evasion 2.0i 16V C5 2.0 16V Jumpy 2.0 16V C4 2.0 16V Eng. EW10J4 1997 cc.	1998 2001 2004	85	4	IN EX	33.3 29	6 6	106.2 103.6	1 1	45° 45°	0948.99 0949.99	01.10083 01.10084
C5 2.0 HPI Eng. EW10J4 Eng. RLZ 1998 cc.	2001	85	4	IN EX	32.4 29.2	6 6	105 102.6	1 1	45° 45°	0948.A7 0949.A7	01.10089 01.10090
XM Ambiance-Har- monie ZX Volcane 2.0i Xantia SX-VSX 2.0 IE XM VSX Turbo Evasion X-SX 2.0i Evasion SX-VSX Turbo Eng. XU10J2CTE 1998 cc.	1989 1993 1994	86	4	IN EX	42.6 34.5	8 8	108.8 108.4	9 9	45° 45°	96059361 96147032	01.10045 01.10046 Aspirato
Xsara VTS 16V Eng. XU10J4RS 1998 cc.	1997	86	4	IN EX	34 30.7	6 6	106.4 105.3	1 1	45° 45°	0948.82 0949.87	01.10071 01.10072
C8 2.2 i 16V Eng. 3FZ 2231 cc.	2002	86	4	IN EX	35 31.1	6 6	106 102.8	1 1	45° 45°	0948.A1 0949.A2	01.10117 01.10118
Jumpy 1.6 Eng. 220A2.000 1581 cc.	1995	86,4	4	IN EX EX	39,5 31	8 8	108.5 109	1 1	45° 45°	7617500 5973128	01.10099 01.10100
CX 25 Break GTI CX 25 Familiare - Pallas CX 25 Prestige Eng. 25/659 2500 cc.	1983	93	4	IN EX	48.2 39	8 9	116.2 104.2	9 9	45° 45°	95600183 95562254	01.10005 01.10006
DS19A-ID19AB CX 25 GTI Turbo CX 25 Prestige Turbo Eng. 225/662 2500 cc.	1967 1983	93	4	IN IN EX	47 44 39	8 8 9	116,4 114 104.2	9 9 9	30° 30° 45°	DX1247 95611049 95562254	01.10017 01.10127 01.10128
DYANE 4CV	1968		2	IN EX	39 34	8 8,5	89,8 88,5	9 9	30° 45°	5435070Y 54350750	01.10007 01.10008
AMJ6-28CV	67/68		2	IN EX	39 34	8 8,5	89 86,6	3 3	30° 45°	AM1247C AM1248B	01.10009 01.10010
SM TYPE MASERATI ENG.0114	1971 1981		4 6	IN EX	42 36	8 9	101 103	1 1	45° 45°	MD66697 MA 66698	01.10021 01.10022
CS 25ENG.XM7T ENG.XN1T2,0	1971 1981			IN EX	42,5 35,5	8 8	118,6 112,2	1 1	30° 45°	91510548 91 520847	01.10023 01.10024

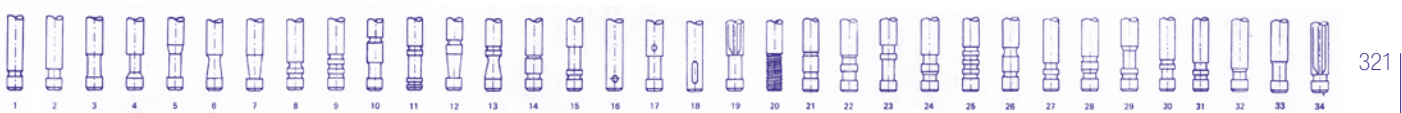

VISAGTI-BX16RS BX 16 TRS 1580CC.	82/84			IN EX	40 33	8 8	108,8 108,2	1 1	45° 45°	91 512096 91 513446	01.10031 01.10032
CX MOREFURE/GT 1995cc.	1979		4	IN EX	44 38,5	8 8	112 111,5	1 1	30° 45°	95536524 95536523	01.10039 01.10040
AX Sport 1294cc. Eng.TU24 HARMONIE 1998cc Eng.XU10 2C-J2-J2Z 1998cc.	1986 1989		4	IN EX	39,3 31,2	8 8	111,8 111,5	9 9	45° 45°	95638476 95638477	01.10043 01.10044
XM 3.0 cc. V6 ENG. ZP3	1989		6	IN EX	46 39	8 8	112,6 111,7	1 1	45° 45°	7910248148 7910248318	01.10077 01.10078
BX 4TC 2156 cc. ENG. N9TE			4	IN EX	42,9 37,9	9 9	119 118,2	1 1	45° 45°	97508995 97508997	01.10079 01.10080
C5 3000 cc. V6 24V Eng. XFX	2001		6	IN EX	33,8 30,5	6 6	108,4 106,9	1 1	45° 45°	0948A5 0949A5	01.10091 01.10092

CITROËN diesel

MARCA E MODELLO	ANNO	Ø PISTONE	CIL.	IN/EX	D Ø VALVOLA	d GAMBO	L LUNGHEZZA	ARRESTO	ANGOLO	N.ORIGINALE	RIFERIMENTO
C1 1.4 HDI C2 1.4 HDI C3 1.4 HDI Xsara 1.4 HDI Nemo 1.4 HDI Eng. 8HX-8HZ(DV4TD) Eng. 8HR(DV4C) 1398 cc.	2002 2003 2005 2008	73,7	4	IN EX	32.8 30.2	5.5 5.5	97.5 97.5	9 9	45° 45°	0948.C2 0949.B1	01.10105 01.10106
C3 1.4 HDI 16V Eng. 8HY(DV4TED4) 1398 cc.	2002	73,7	4	IN EX	24.3 22.4	5.5 5.5	96.4 96.5	9 9	45° 45°	0948.C4 0949.C1	01.10103 01.10104
AX 14 RD -TRD Eng. TUD3 1361 cc.	1988	75	4	IN EX	35.5 30.6	7 7	108.4 108.2	1 1	45° 45°	95638449 96012815 95638450 96012816	01.10035 01.10036
C3 1.6 HDI 16V Eng. 9HX-9HZ DV6TED4 1560 cc. C4 1.6 HDI 16V Eng. 9HX-9HY-9HZ DV6TED4 Berlingo 1.6 HDI 16V Eng. 9HX-9HY-9HZ DV6TED4 1560 cc. C5 1.6 HDI 16V Eng.9HZ- 9HY(DV6TED4) 1560 cc. Xsara Picasso 1.6 HDI 16V Eng.9HZ- 9HY(DV6TED4) 1560 cc.	2004 2005	75	4	IN EX	25.6 23.4	5.5 5.5	96.4 96.6	9 9	45° 45°	0948.C7 0949.C3	01.10109 01.10110
DS5 1.6 HDI DS4 1.6 HDI DS3 1.6 HDI C3 1.6 HDI C4 1.6 HDI C5 1.6 HDI Eng. 9HP(DV6DTED) 1560 cc.	2011 2010	75	4	IN EX	30.15 27.5	5.5 5.5	95.60 95.50	9 9	45° 45°	0948.F7 0949.F5	01.10123 01.10124
AX 15 DX - SX - VSX Saxo 1.5 D SX Xsara 1.5 D SX Eng. TUD5 1527 cc.	1994 1997	77	4	IN EX	37 31.5	7 7	108.4 108.2	1 1	45° 45°	96150145 96150144	01.10065 01.10066

BX 17 RD - C1 15 D Visa 17D - RD ZX Reflex Eng. 161A XUD7 1769 cc. C15 1.7 D Eng. 161A-XUD7 1769 cc. C15 1.7 D Eng. 161A-A9A-XUDT 1769 cc. BX DTR Eng. XUD7-TE Turbo D 1769 cc. ZX Break 1.7 Berlingo Eng. XUD7 1769 cc. ZX Break 1.9 Xantia 1.9 Berlingo 1.9 Xantia S/SX Jumpy 1.9D Eng. XUD9A - B - L 1905 cc. Berlingo - Jumpy - Xsara Eng. DW8 1868 cc. BX 19 D - RD - TRD Eng. XUD9 1905 cc. BX 19 D - RD - TRD Eng. XUD9 2088 cc. ZX Advantage-Aura TD Xantia X-SX-VSX TD Evasion SV-X-SX TD Jumpy - Xsara SX Eng. XUD9TE 1905 cc. Xsara 1.9D Eng. XUD9BSD 1905 cc.	1984 1986 1991 1984/86 1986/97 1988 1993 1994 1996	80 82,8 83	4	IN IN EX EX	38 38,5 33 33	8 8 8 8	112.4 112.4 112 112	1 1 1 1	30° 30° 45° 45°	93501279 93510415 0948.94 96137360 93510773 93510774 93501280 0949.73	01.10019 01.10033 01.10020 01.10034
X2 2.1 TD 12V Eng. XUD11A Xantia 2.1 TD 12V Evasion 2.1TD 12V Eng. XUD11BTE 2088 cc.	1989 1995	85	4	IN EX	33.9 33.9	8 8	122.3 121.9	9 9	45° 45°	96008334 96079213	01.10067 01.10068
Xantia - Xsara 2.0 TD Eng. DW 10 1997 cc. Evasion 2.0 HDI Eng. RHZ (DW10ATED) Xantia 2.0 HDI Xsara Picasso 2.0 HDI Eng. RHY-RHZ Eng. DWTD/ATED Jumpy 2.0 HDI Eng. RHY-RHX-RHZ Eng. DW10TD/ATED/ BTED C5 2.0 HDI Eng. RHZ (DW10ATED) 1997 cc. Jumper 2.2 HDI Eng. DW12TED 2179 cc.	1998 1999 2001	85	4	IN EX	35.6 33.8	6 6	107.1 107.1	9 9	45° 45°	0948.95 0949.96	01.10073 01.10074





C5 2.0 HDI 16V Evasion 2.0 HDI 16V Eng. RHS-RHW Eng. DW10ATED4 FAP Jumpy 2.0 HDI 16V Eng. RHS Eng. DW10ATED4 FAP C8 2.0 HDI 16V Eng. DW10ATED4 FAP Eng. DW10ATED4-RHS Eng. RHS-RHW-RHX- RHY Eng. RHZ Eng. DW10BTED4 1997 cc.	2001 2002	85	4	IN EX	29.9 25	6 6	106.2 106.1	9 9	45° 45°	0948.C0 0949.A9	01.10095 01.10096
C4 2.0 HDI 16V C5 2.0 HDI 16V Eng. RHR(DW10BTED4) 1997 cc. Jumpy 2.0 HDI 16V Eng. RHK-RHR DW10UTED4/BTED4 1997 cc. DS4 2.0 HDI 16V DS5 2.0 HDI 16V Eng. RHH (DW10CTED4) 1997 cc. C5 2.2 HDI 16V C8 2.2 HDI 16V Eng. 4HX-4HW Eng. DW12TED4 FAP 2179 cc.	2001 2002 2004 2007 2011	85	4	IN IN EX	29.8 27.25 25	6 6 6	105 104.5 105	9 9 9	45° 45° 45°	0948.A3 0948.F6 0949.A3	01.10093 01.10129 01.10094
C5 2.2 HDI 16V C8 2.2 HDI 16V Eng. 4HT (DW12BTED4) 2179 cc.	2008	85	4	IN EX	27.2 25	6 6	95.80 95	9 9	45° 45°	0948.E5 0949.E1	01.10119 01.10120
Jumper 2.2 Hdi 100 Eng. 4HV (P22DTE) 2198 cc.	2006	86	4	IN EX	29.8 25.8	7 7	122.3 122.1	9 9	45° 45°	0948.E6 0949.E3	01.20253 01.20254
CX 2500 D Eng. 222/621 2175 cc.	1975/78	90	4	IN EX	42 35	8 9	121.5 121.5	9 9	45° 45°	5478734G 5457479	01.10015 01.10016
X2 TD 2.5 12V VSX Eng. DK5-ATE Turbo 2446 c.c. Jumper 2.5 D 12V Eng. T9A-DJ5 Jumper 2.5 TD 12V Eng. T8A-THZ-DJ5T 2446 cc.	1995	92	4	IN EX	36.9 36.9	7 7	127.9 127.5	9 9	45° 45°	96095457 96304239 96096146	01.10055 01.10056
Jumper 27 2.5 TD Eng. DJ5TED 2446 cc.	2001	92	4	IN EX	41 37.8	7 7	115.7 115.5	9 9	45° 45°	0948.84 0949.90	01.10097 01.10098

CUMMINS diesel

MARCA E MODELLO	ANNO	Ø PISTONE	CIL.	IN/EX	D Ø VALVOLA	d GAMBO	L LUNGHEZZA	ARRESTO	ANGOLO	N.ORIGINALE	RIFERIMENTO
NHC4-NH1801958 NH 185-NH200		123,8	4 6 12	IN EX	44.5 44.5	10.32 10.32	179.4 179.4	8 8	30° 30°	150288 144911	01.11001 01.11002
V525-VT700- V17101960 4112 NTA 370-380-420		139,7	6 V12	IN/EX IN/EX	47.7 47.7	11.5 11.5	179.4 179.4	8 8	30° 30°	3040830 145701 3040830 145701	01.11003 01.11009
V352-378D6				IN/EX	40,7	9,63	141	2	30°	188774	01.11005
V470-504D8 V8 185-210 1963 CC				IN/EX	40,7	9,63	141	1	30°	3275356	01.11007

KTA Model. ENG. IIKU Series			6	IN	56.3	12.6	192	2	30°	207.241	01.11011
			12	EX	56.3	12.6	192	2	30°	3035110	01.11012
			16								
250B-LT10-LT10C-Turbo LTA10CT Turbo-290B	1984		6	IN	42.6	9.6	179.5	1	30°	3801356	01.11013
				EX	42.6	9.6	179.5	1	30°	3801357	01.11014
Eng. 4BT Eng. 6BT			4	IN	45	8	129.1	1	30°	3802355	01.11015
			6	EX	42.2	8	129.1	1	45°	3802356	01.11016
Eng. 6CT			6	IN	51,9	9.5	151,1	1	30°	3802275	01.11017
				EX	45,7	9.5	151,1	1	45°	3802085	01.11018

DACIA benzina

MARCA E MODELLO	ANNO	Ø PISTONE	CIL.	IN/EX	D Ø VALVOLA	d GAMBO	L LUNGHEZZA	ARRESTO	ANGOLO	N.ORIGINALE	RIFERIMENTO
DUSTER (HS_) 1.6 16V	2018	79,5	4	IN	32,6	5,5	109,3	1	45°		01.88001
				EX	28	5,5	107,7	1	45°		01.88002
"K4J 700, K4J 710 K4J 711, K4J 712 K4J 713, K4J 714 K4J 715, K4J 718 K4J 730, K4J 732 K4J 740, K4J 750 K4J 770, K4J 780 K4J D 729, K4J D 740 K4M, K4M 690 K4M 697, K4M 698 K4M 700, K4M 701 K4M 704, K4M 706 K4M 708, K4M 709 K4M 710, K4M 711 K4M 712, K4M 714 K4M 716, K4M 720 K4M 724, K4M 730 K4M 732, K4M 734 K4M 736, K4M 740 K4M 742, K4M 743 K4M 744, K4M 745 K4M 746, K4M 748 K4M 750, K4M 752 K4M 753, K4M 754 K4M 760, K4M 761 K4M 762, K4M 764 K4M 768, K4M 782 K4M 788, K4M 790 K4M 791, K4M 792 K4M 794, K4M 800 K4M 801, K4M 804 K4M 812, K4M 854 K4M T 782, K4M W 761"											

DAEWOO vedi CHEVROLET pag. 296

DAF diesel

MARCA E MODELLO	ANNO	Ø PISTONE	CIL.	IN/EX	D Ø VALVOLA	d GAMBO	L LUNGHEZZA	ARRESTO	ANGOLO	N.ORIGINALE	RIFERIMENTO
Series 1600 - 1800 Eng. DF615 Series 1300-1500-1600 Eng. DTD/DT615 Turbo 6170 cc.	1969	104,175	6	IN	42	8.7	141	1	30°	257263	01.12001
				EX	39.3	8.6	140.8	1	30°	517472	01.12002
LF 45 Eng. LF 45.130/150/170 LF 45.180 3920 cc. LF 55 Eng. LF 55.220/250 5880 cc.	2002	114	4	IN	33	7	124.6	1	30°	1404919	01.12021
			6	EX	33	7	124.2	1	45°	1404918	01.12022





Serie FA 2700 HS Eng. HS 825 Turbo 8250 cc. Series FA 75.240/270/300 Eng. RS180/200/222 L/2 8650 cc. Turbo	1989/93 1992/98	118	6	IN EX	50 45.5	10 10	157.9 157.9	1 1	30° 30°	394838 394839	01.12015 01.12016
CF75.310 CF75.360 9200 cc.	2004	118	6	IN EX	40.5 37	9 9	158 154.4		20° 45°	1345509 1352127	01.12025 01.12026
Serie AT 2400 Eng. DKA - DKL 1160 Serie AT 2400 FA Eng. DKB 1160 Serie FA-FT 2600 Eng. DKT 1160 Series FA - FAT 2800 Eng. DKS 1160 Turbo 11630 cc.	1969/76	130	6	IN EX	55 48	11 11	152 150	1 1	30° 30°	267356 267357	01.12005 01.12006
FA 2805 Eng. DKV 1160 Turbo FA - FAG 3305 Eng. DKX 1160 Ati Turbo 11630 cc.	1973 1984/88	130	6	IN EX	54.9 50	11 11	175 175	1 1	30° 30°	266305 266306	01.12011 01.12012
Serie FA/FT 95.130 ATI Serie 95.350 ATI Serie 95.380 ATI Eng. WS225-WS259 Eng. WS 282 11630 cc.	1988/91	130	6	IN EX	54.7 49.8	11 11	175 175	1 1	30° 30°	1259989 1254382	01.12007 01.12008
XF 250 24V Euro 2 XF 315 24V Euro 2 XF 355 24V Euro 2 12583 cc.	2004	130	6	IN EX	45.5 42.5	9 9	163.6 158.7	1 1	30° 30°	1307654 1327029 1307655	01.12017 01.12018
85 CF 24V 95 XF24 V Eng. XF Euro 2 / Euro 3 12580 cc. CF85.430 XF95.430 12600 cc.	1998 2004	130	6	IN EX	45.5 42,5	9 9	163.7 158.6	1 1	20° 45°	1342220 1603846 1684773 1362696	01.12019 01.12020
DKS-DKTD	1974		6	IN EX	56,6 49,3	11 11	152 150	1 1	30° 30°	257430 257431	01.12003 01.12004
ENG. DHTD 825 Turbo 8250 cc.			6	IN EX	51,3 42,8	10 10	148,7 148,5	1 1	30° 30°	674830 674829	01.12013 01.12014
DNT / DNS 620 Turbo			6	IN EX	44 40	9,95 9,93	142,4 142,4	1 1	30° 30°	286292 266291	01.12023 01.12024
CF85.430, XF95.430, 12600 cc., XF105, CF85 12900 cc MX 265 MX 300 MX 340 MX 375"	2006	130	6	IN EX	45,5 42,5	10 10	169,3 168,6	1 1	20° 30°	1684513 1678541	01.12031 01.12032
CF FA 410 "MX-13 303 MX-13 315 MX-13 340 MX-13 355 MX-13 375 MX-13 390"	2013	130	6	IN EX	40 41	10 10	169,8 169,7	25 25	20° 30°	2189942 2189943	01.12027 01.12028
CF FA 290 "MX-11 210 MX-11 220 MX-11 240 MX-11 251 MX-11 270 MX-11 271 MX-11 291 MX-11 300 MX-11 320 MX-11 330"	2013	123	6	IN EX	42,4 39	9 9	195 194	9 9	20° 30°	1814671 1814672	01.12029 01.12030

DAIHATSU benzina

MARCA E MODELLO	ANNO	Ø PISTONE	CIL.	IN/EX	D Ø VALVOLA	d GAMBO	L LUNGHEZZA	ARRESTO	ANGOLO	N.ORIGINALE	RIFERIMENTO
Move Eng. ED-20 847 cc.	1997	66,6	3	IN EX	34 28	7 7	111.1 110.6	1 1	45° 45°	13711-87202 13715-87202	01.14019 01.14020
Cuore - Hijet Atrai Wide Cab Eng. AB/CB 547 cc. Charade 1000 Eng. CB 993 cc.	1977 1979	71.6 76	2 3	IN EX	36 33	7 7	101.6 101.6	1 1	45° 45°	13711-87701 13715-87701	01.14003 01.14004
Cuore 1.0 Eng. EJ-DE 12V 989 cc.	2000	72	3	IN EX	24.5 21.1	5 5	79.2 79.8	1 1	45° 45°	13711-97205 13715-97203	01.14021 01.14022
Sirion 1.3 i 16V YRV 1.3 i 16V Terios 1.3 i 16V Eng. K3-VE 1298 cc.	2000	72	4	IN EX	26 22.6	5 5	88.2 89.2	1 1	45° 45°	13711-97401 13711-23030 13715-97401 13715-23030	01.14041 01.14042
Charade 1.3 16V Terios 1.3 16V Eng. HCE 1295 cc. Feroza 16V Charade 16V Rocky 16V 1589 cc.	1988 1999	76	4	IN EX	30 26	6.6 6.6	112.7 114.5	1 1	45° 45°	13711-87103 13711-87104 13715-87105 31715-87106	01.14013 01.14014
CONSORTE 1,0 TAF COMPAGNO 1.0 FE	63/71		4	IN EX	32 29	7 7	95 95	1 1	45° 45°	4023 1641 40231642	01.14001 01.14002
993 cc.				IN EX	34 30	6,95 6,95	104,9 105	1 1	45° 45°	13711-87706 13715-87705	01.14007 01.14008
MINI 500 cc. MOT. DAIHATSU			3	IN EX	30 26	7 7	112,5 112,8	1 1	45° 45°	13711-87203 13715-87203	01.14015 01.14016
CHARADE 993 cc. MOT. CB	87/90		3	IN EX	30 26	6 6	107 107,3	1 1	45° 45°	13711-87707 13715-87707	01.14017 01.14018
CHARMANT 1166 cc. ENG. 3K - 4K 1290 cc.			4	IN EX	36 29	8 8	99,9 100,2	32 32	45° 45°	13711-24011 13715-24012	01.14023 01.14024
CHARMANT 1407 cc. ENG. T - 12T 1588 cc.			4	IN EX	41 36	8 8	109 109	32 32	45° 45°	13711-25011 13715-25011	01.14025 01.14026
CHARMANT 1452 cc. ENG. 3A			4	IN EX	36 31	7 7	106,7 106,7	32 32	45° 45°	13711-15010 13715-15010	01.14027 01.14028
MICROBUS 1587 cc. ENG. 12 R			4	IN EX IN EX	40 34 40 34	8 8 8 8	109 109 109 109	29 29 1 1	45° 45° 45° 45°	13711-31030 13715-31030 13711-31050 13715-31050	01.14029 01.14030 01.14035 01.14036
DELTA 1994 cc.			4	IN EX	43 37	8,5 8,5	109,5 110	1 1	45° 45°	13711-44013 13715.44022	01.14031 01.14032
TERIOS			4	IN EX	27,9 25,6	5 5	88,5 89,1	1 1	45° 45°		01.14043 01.14044

DAIHATSU diesel

MARCA E MODELLO	ANNO	Ø PISTONE	CIL.	IN/EX	D Ø VALVOLA	d GAMBO	L LUNGHEZZA	ARRESTO	ANGOLO	N.ORIGINALE	RIFERIMENTO
Charade 1000 D Eng. CL 993 cc.	1983	76	3	IN EX	35 32	7 7	105 105	1 1	45° 45°	13711-87704 13715-87703	01.14005 01.14016
TRUCK DV 201 Eng. FA 1500 cc.	1967		4	IN EX	38 34,2	8 8	126 126	1 1	30° 45°	4710-1641B 4710-1642B	01.14009 01.14010
SVI8-26-DELTA26 F50-F55 2530 cc.	1977		4	IN EX	40 33	9 9	127,6 127,6	1 1	45° 45°	13711-87306 13715-87306	01.14011 01.14012
ROCHY 4X4 1998 cc. ENG. 3Y	1984		4	IN EX	40,1 36	8 8	108,3 108,6	1 1	45° 45°	13711-71010 13715-71010	01.14033 01.14034

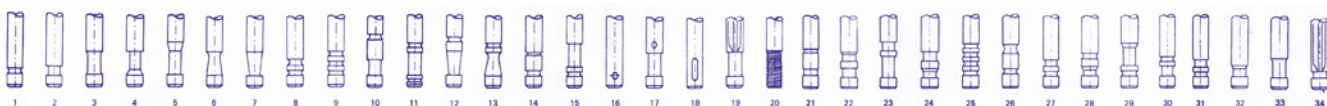

LIGHT BUS 3000 DIESEL			4	IN EX	45 37,5	9 9	128 127,7	1 1	45° 45°	13711-56030 13715-56030	01.14037 01.14038
ROCHY F70 2765 cc. ENG. DL Turbo Diesel			4	IN EX	42 35	9 9	127,6 127,6	1 1	45° 45°	13711-87312 13715-87319	01.14039 01.14040

DEUTZ diesel

MARCA E MODELLO	ANNO	Ø PISTONE	CIL.	IN/EX	D Ø VALVOLA	d GAMBO	L LUNGHEZZA	ARRESTO	ANGOLO	N.ORIGINALE	RIFERIMENTO
F1-F2-F4-F6-L712	58/63		4 6	IN EX	39 35	9,90 9,90	133 133	6 6	45° 45°	E015508244 3371711 E0155080314 3371664	01.16003 01.16004
FL410-FL410D F1L410 - F2L410	67/73		1 2	IN EX	36 32	8 8	131 131	1 1	45° 45°	2134981 3357323 2135040 3357324	01.16005 01.16006
F1L-2L-3L4L514 62/65 F8L 5141714 A12L614-F12L714			6 8	IN EX	44,6 41,6	9,90 9,90	170 170	1 1	45° 45°	3358980 EO1 440820004 3358981	01.16009 01.16010
F8L-A6L-514 FL514-FL614	50/56		4 6	IN EX	44,6 41,6	12 12	169 169	6 6	45° 45°	E0152081324 E0152081325	01.16013 01.16014
FL514 – FL 613 FL614-85-130 HP	50/62		4 6 8 12	IN EX	44,6 41,6	12 12	170 170	6 6	45° 45°	E0154084731 E0154084266	01.16015 01.16016
MAH914-MA914 MAH514TRACT.D.	1949		1	IN EX	44 44	10 10	181 181	6 6	45° 45°	214135J1 214135K1	01.16017 01.16018
MAH516MAH916 TRAGT. DIESEL	1956		1	IN EX	53 53	12 12	198,5 198,5	6 6	45° 45°	214084K1 214084 L1	01.16019 01.16020
F 1/2/3/4 L	1960		1 4	IN EX	36 32	9 9	131 131	3 3	45° 45°	3357290 3357291	01.16025 01.16026
F6L312 / F8L312 F6L814 / F8L814			6	IN EX	50,6 44,6	10 10	165 165,5	1 1	45° 45°	3361636 3361616	01.16027 01.16028
F4M517 / F6M517 F6M617 / F8M617			4 6 8	IN EX	57 52	12 12	169 169	1 1	45° 45°	3318904 3318903	01.16033 01.16034
BFM 716 / 816			6 16	IN EX	62 56	12 12	164,5 164,5	1 1	45° 45°	4007099 4006070	01.16035 01.16036
ENG. 904T ENG. 906T			6	IN EX	52,7 43,6	10 10	145,1 145	1 1	30° 45°		01.16049 01.16050
F3L 912 W			3 4	IN IN EX	44,9 53,6 46,6	8 10 10	133 170,5 170	9 25 25	45° 30° 30°	4235952 4006053 4006054	01.16047 01.16045 01.16046
Eng. F2L 1011 1366 CC. Eng. F3L1011 2049 CC. Eng. F4L1011 2732 cc.	1989	91	2 3 4	IN IN EX EX	40 40,5 41,6 34,9	8 8 8 8	124,7 124,9 124,8 124,7	9 9 9 9	45° 30° 30° 45°	427 2209 4178899 417 0898 428 0404 417 0899	01.16039 01.16041 01.16023 01.16040
Eng. BF 42 1012 3200 cc. Eng. BF 62 1012 4800 cc.	1993 1994	94	4 6	IN EX	41,7 35,9	8 8	124,7 124,7	9 9	30° 45°	420 8095 420 8096	01.16023 01.16024
				IN EX	41,2 35,5	8 8	124,7 124,7	9 9	45° 45°	428 0350 428 0049	01.16053 01.16024
				IN EX	41,7 36	8 8	119,5 119,5	9 9	30° 45°	428 3376 428 3377	01.16055 01.16056

Tactor D15 Eng. F1L812 850 cc. Tractor D30 - D2005 Eng.F2L812 1700 cc. Tractor D40 Eng.F3L812 2550 cc. Tractor D50 Eng. F4L812 3400 cc. Tractor D8005 Eng. F6L812 Tractor D2506 - 3006	1963/97 1967/72	95 100	1 2 3 4 5 6	IN EX	40 35	8 8	133 133	1 1	45° 45°	213 3730 337 1746	01.16001 01.16002
Tactor D15 Eng. F1L812 850 cc. Tractor D30 - D2005 Eng.F2L812 1700 cc. Tractor D40 Eng.F3L812 2550 cc. Tractor D50 Eng. F4L812 3400 cc. Tractor D8005 Eng. F6L812 Tractor D2506 - 3006 Eng. F2L912D 1885 cc. Tractor D4006A - 5006A Eng. F3L912D 2826 cc. Tractor D5506A Tractor D60086A Tractor D2003A Eng. F4L912D 3768 cc. Tractor DX 85/90 Eng. F5L912D 4712 cc. Tractor D2005A Tractor D9006A Eng. F6L912D 5652 cc. Eng. F2L912W 1884 cc. Eng. F3L912W 2826 cc. Eng. F4L912W 3768 cc. Eng. F5L912W 4710 cc. Eng. F6L912W 5652 cc. Eng. F1L511W 825 cc. Eng. F2L511W 1650 cc. Eng. BF6L912 Turbo 5640 cc. Eng.F6L913 Turbo 6128 cc.	1963/97 1967/72 1971 1974 1972/92 1979	95 100 102	1 2 3 4 5 6	IN EX	43 37	8 8	133 133	1 1	45° 45°	415 3773 415 3696	01.16007 01.16008
Spessore Testa Maggiorato M.10/10				IN EX	43 37	8 8	133 133	1 1	45° 45°		01.16207 01.16208
Eng. F3L912 2830 cc. Eng. F3L912W 2826 cc. Eng. F4L912 3770 cc. Eng. F5L912 Eng. F5L912W 4710 cc. Eng. F6L912 Eng. F6L912W 5600 cc. Eng. F3L913 3060 cc. Eng. F4L913 4090 cc. Eng. F6L913 6130 cc.	1993	100 102	3 4 5 6	IN EX	43 37	8 8	133 133	9 9	45° 45°	423 0567 415 9138 415 9136 415 9137 415 9139	01.16021 01.16022
Spessore Testa Maggiorato M.10/10				IN EX	43 37	8 8	133 133	9 9	45° 45°	423 4952 423 1804	01.16221 01.16222

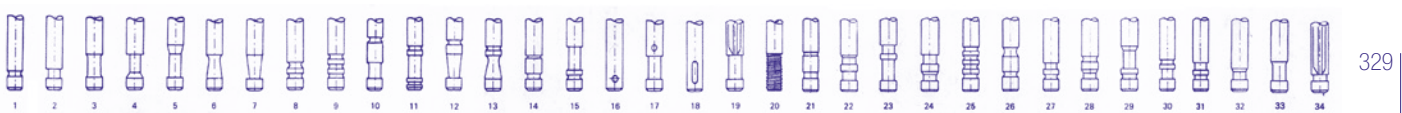



Eng. BF4L913C 4090 cc. Eng. BF6L913C 6130 cc.	1993	102	4 6	IN EX	43 37	8 8	133 133	9 9	30° 30°	415 9140 415 9139 423 1804	01.16109 01.16051
Eng. BF 62 1015 11905 cc. Eng. BF 82 1015 15847 cc. Eng. TCD 2015 V6 11906 cc.			6 8 6	IN EX	46 42	8 8	133 133	9 9	30° 45°	422 0143 422 6413 422 0142 422 6412	01.16043 01.16044
Eng. BF1013		108	4 6	IN EX	48 42	9 9	139 139	9 9	30° 45°	428 3380 428 3381	01.16037 01.16038
Eng. F6L413 8480 cc. Eng. F8L914 12667 cc. Eng. F8L413 11310 cc. Eng. F10L413 14702 cc. Eng. F12L413 16965 cc. Eng. F6L 413F Eng. BF6L413F Turbo Eng. F8L413F Eng. BF8L413F Turbo 12763 cc. Eng. F10L413F Eng. BF10L413F- Turbo 15945 cc. Eng. F12L413F Eng. F12L413F Turbo 19140 cc. Eng. BF6L513RC 9572 cc. Eng. BF8L513 12763 cc. Eng. BF10L513 15953 cc. Eng. BF12L513 19144 cc.	1968/80 1975/92 1989/92	120 125	V6 V8 V10 V12	IN EX	53.6 46.6	10 10	165 165.3	1 1	45° 45°	240 2585 414 6226 414 6225 241 2165 214 8907	01.16011 01.16012
Eng. F6L413F 9572 cc. Eng. F8L413F 12763 cc. Eng. F10L413F 15945 cc. Eng. F12L413F 19140 cc. Eng. BF6L413FW Eng. BF6L513 Eng. BF8L413FW Eng. BF8L513 Eng. BF10L413FW Eng. BF10L513 Eng. BF12L413FW Eng. BF12L513	1993	125	V6 V8 V12	IN EX	53.6 53.6 46.6	10 10 10	165 165.8 165.3	25 25 25	45° 30° 45°	418 5461 418 5463 424 0712	01.16031 01.16029 01.16032

DAVID BROWN diesel

MARCA E MODELLO	ANNO	Ø PISTONE	CIL.	IN/EX	D Ø VALVOLA	d GAMBO	L LUNGHEZZA	ARRESTO	ANGOLO	N.ORIGINALE	RIFERIMENTO
770 -780-880-885- 930-995-996-1200- 1212 2396 cc. 2696cc. 3195cc. 3594 cc.	1962/1980		3 4	1/E	38	9,46	124,2	1	45°	928622	01.13001
+0,10mm				I/E	38	9,56	124,2	1	45°		01.13003
+0,30mm				I/E	38	9,76	124,2	1	45°		01.13005
188 Diesel			4	IN EX	40,7 36,5	8,70 8,70	161,4 161,2	24 24	45° 45°	A 38422 A38423	01.13007 01.13008

DR

MARCA E MODELLO	ANNO	Ø PISTONE	CIL.	IN/EX	D Ø VALVOLA	d GAMBO	L LUNGHEZZA	ARRESTO	ANGOLO	N.ORIGINALE	RIFERIMENTO
DR S 1600 16V Eng. SQR481F			4	IN	32,7	6	108	9	45°		01.40001
				EX	28	6	106,4	9	45°		01.40002

FERRARI benzina

MARCA E MODELLO	ANNO	Ø PISTONE	CIL.	IN/EX	D Ø VALVOLA	d GAMBO	L LUNGHEZZA	ARRESTO	ANGOLO	N.ORIGINALE	RIFERIMENTO
250 GTE	1962		12	IN	34	8	97	1			01.FE101
				EX	29,3	8	95	1			01.FE102
208			8	IN	34,3	8	112,2	2			01.FE103
				EX	30	8	112	2			01.FE104

FIAT benzina

MARCA E MODELLO	ANNO	Ø PISTONE	CIL.	IN/EX	D Ø VALVOLA	d GAMBO	L LUNGHEZZA	ARRESTO	ANGOLO	N.ORIGINALE	RIFERIMENTO
124 Berlina Eng. 124	1966		4	IN EX	34.5 31	8 8	99.5 100	2 2	45° 45°	4132069 4147475	01.18051 01.18054
127 L - CL - 127 Special 900 E - Fiorino Panda 45 Eng. A112 - 127 A 903 cc.	1974/82	65	4	IN EX EX	29 26 26	7 7 7	95.5 95.5 95.5	1 9 1	45° 45° 45°	4265695 4266321 4377979	01.18019 01.18022 01.18020
Panda 45 - Panda 900 Uno 45 - Uno 45 S - ES 900 E - Fiorino Eng. 146.4 - 220.AA 903 cc. Panda 4X4 Eng. A112A 965 cc. Cinquecento 900 Cinquecento 900 ie Panda 900 ie Seicento 900 ie Eng. 1170A1.046 Eng. 1170A1.000 899 cc.	1986/90 1991/98 1992/2000 1998/2000	65 67.2	4	IN EX	29 26	7 7	95.5 95.5	1 1	45° 45°	46407749 5959564 5959563 5973130 7783841	01.18021 01.18024
Panda 750 Panda 750 L-CL -Super Panda 750 Young Eng. 156A Fire 769 cc.	1985/92	65	4	IN EX	26.5 23.5	7 7	97 97	1 1	45° 45°	7537668 7537667	01.18023 01.18024
Uno 45 Fire Eng. 156A2.000 999 cc. Panda 1000 Panda 1000 4x4 Eng. 156 A3.000 - Fire 999 cc. Tipo 1.1 - Uno 60 1.1 Eng. 156A3.000 - Fire 1108 cc. Panda 1.1ie Panda 1.1 ie 4x4 Eng. 160A3.000 - Fire 1108 cc. Punto 55 1.1 - 6 Speed Punto 55 1.1S-SX-ED Eng. 176A6.000 1108 cc. Punto 60 1.2 S - SX Eng. 176A6.000 1242 cc.	1993 1985 1986 1986/89	70 70,8	4	IN EX	30.4 27.3	7 7	97.1 97.2	1 1	45° 45°	5942727 7666228 5942728 7666227	01.18025 01.18026

D
F

VALVOLE GENERALE





Panda 1.1 ie Eng. 176B2.000 Panda 1.1 ie Eng. 187A1.000 Up to eng. N. 2533527 Seicento 1.1 ie Eng. 176B2.000 Eng. 187A1.000 Up to eng. N. 2543170 1108 cc. Punto 75S - SX - Punto 75EL - ELX Eng. 176A8.000 1242 cc. Nuova Panda 1.2 8V Eng. 188A4.000 Up to Eng. N. 2533527 1242 cc. Doblò 1.2 ie Eng. 22A5.000 Up to Eng. N. 2533527 1242 cc.	1993 1995/04 1998 2003 2001/03	70 70,8	4	IN EX	31.5 27.3	7 7	97.1 97.2	1 1	45° 45°	7770334 46436048 46553046 5942728 7666227 46514754 46553047	01.18229 01.18026
	Panda 1.1 ie Eng. 187A1.000 From eng. N. 2533528 Seicento 1.1 ie Eng. 187A1.000 From eng. N.2543171 1108 cc. Panda 1.2 ie Punto 1.2 ie Eng. 188A4.000 From eng. N. 2533528 1242 cc. Doblò 1.2 ie Eng. 22A5.000 From eng. N. 2533528 1242 cc.	2004	70 70,8	4	IN EX	31.9 27.3	5 5	98.4 98.7	9 9	45° 45°	55194993 55194994
Panda 1.1 ie Eng. 187A1.000 From eng. N. 2533528 Seicento 1.1 ie Eng. 187A1.000 From eng. N.2543171 1108 cc.	2004	70	4	IN EX	31.9 27.3	5 5	98.4 98.7	9 9	30° 30°	55194246 55194247 METANO	01.18287 01.18288
Brava 1.2 ie 16V Bravo 1.2 ie 16V Marea 1.2 ie 16V Palio 1.2 ie 16V Punto 1.2 ie 16V Stilo 1.2 ie 16V Eng. 182B2.000 Eng. 188A5.000 Eng. 176B9.000 1242 cc. Idea 1.2 ie 16V Punto 1.2 ie 16V Eng. 188A5.000 Until eng. N. 985540 1242 cc. Idea 1.4 ie 16V Punto 1.4 ie 16V Stilo 1.4 ie 16V Eng. 843A1.000 Eng. 192B2.000 Until eng. N. 984712 1368 cc.	1998 1999 2002/04 1997/99 2001 2003/04 2006 2004	70,8 72	4	IN EX	26.8 22.4	6 6	95 96.2	9 9	45° 45°	46403681 46553048 46471639 46553049	01.18223 01.18224
Idea 1.2 ie 16V Eng. 188A5.000 From eng. N. 985541 1242 cc. Idea 1.4 ie 16V Stilo 1.4 ie 16V Eng. 843A1.000 Eng. 192B2.000 From eng. N. 984713 1368 cc. Grande Punto 1.4 ie 16V Eng. 199A6.000 1368 cc. 500 1.4 ie 16V Eng. 169A3000 1368 cc.	2004 2005 2006 2007	70,8 72	4	IN EX	26.8 22.5	6 6	95.2 94.7	9 9	45° 45°	55185028 55185080	01.18271 <u>Arresto</u> <u>2,5mm</u> 01.18272 <u>Arresto</u> <u>2,5mm</u>

Grande Punto 1.2 ie Eng. 199A4.000 1242 cc. 500 1.2 8V Eng. 169A4000 1242 cc. Idea 1.4 IE 8V Doblo 1.4 ie 8V Eng. 350A1000 Grande Punto 1.4 ie Eng. 199A7.000 1368 cc.	2006 2007	70,8 72	4	IN	33.3	5	99.9	9	45°	55194219	01.18261
				EX	28.1	5	100.5	9	45°	55200422	01.18262
500 1.2 8V Eng. 169A4000 1242 cc. Idea 1.4 IE 8V Doblo 1.4 ie 8V Eng. 350A1000 Grande Punto 1.4 ie Eng. 199A7.000 1368 cc.				IN	33.3	5	99.9	9	30°	55198341	01.18291
				EX	28.1	5	100.5	9	30°	55198342	01.18292
Grande Punto 1.4 T 16V Bravo 1.4 Turbo 16V Eng. 198A1000 Eng. 198A4000 1368 cc. 500 Abarth 1.4 T 16V Eng. 199A8000 1368 cc.	2008	72	4	IN	26.8	6	95.2	9	45°	55185028	01.18271
				EX	22.4	6	94.7	9	45°	55206233	01.18296
Doblo 1.4 GPL Eng. 198A4.000 1368 cc.	2010	72	4	IN	26.8	6	95.2	9	30°	55225886	01.18293
				EX	23	6	94.9	9	30°	55225887	01.18294
500 R - 126 Eng. 126A 594 cc.	1972/75	73,5	2	IN	32	8	115.5	33	45°	4062108	01.18003
				EX EX	28	8	115.5	9	45°	4294099	01.18006
500 D Giardiniera 500 D - F - L Eng. 110 D/F 499 - 594 cc.	1967	97.4	2	IN	32	8	115.5	33	45°	4062108	01.18003
		73.5		EX	28	8	115.5		45°	4094941 4146638 4374855	01.18004
500SPORT			2	IN	34	8	115.5	33	45°		01.18005
				EX	30	8	115.5	33	45°		01.18010
127 C - CL 127 L - Fiorino 127 Panorama 147 Eng. 127A.000 1049 cc.	1977	76	4	IN	34	8	110.5	1	45°	4340118	01.18031
				EX	29	8	110.5	1	45°	4340119	01.18032
127 Sport 70HP Ritmo 60L 1049 cc. Duna 60 Nuovo Fiorino Eng. 146A9.000 1116 cc. Duna 70 Eng. 146A5.000 1301 cc.	1978 1987 1988	76	4	IN	36.5	8	110	1	45°	4412816	01.18033
				EX	29	8	110.5	1	45°	4412822 4340119	01.18032
126 - 650 Personal Eng. 126A 652 cc. 126 - Bis Eng. 126A2 704 cc.	1978	77	2	IN	33	8	115.5	33	45°	4374855	01.18007
		80		EX	28	8	115.5		45°	5977214	01.18008
Panda 30 L - CL -Super 126 FS2 Eng. 141A000 652 cc.	1980/86	77	2	IN	34	8	115.5	33	45°	5976236	01.18009
				EX	28	8	115.5	33	45°	4400640 4374855 5977214	01.18008
Sedici 1.6 16V Eng. 216A 1586 cc.	2006	78	4	IN	30	5.5	101	1	45°	71742050	01.18277
				EX	25	5.5	99	1	45°	71747245	01.18278
Stilo 1.6 ie PDA 16V Eng. 192B30 1598 cc.	2005	79	4	IN	31.2	5	117.2	9	45°	55557862	01.18263
				EX	27.5	5	116.2	9	45°	71739797	01.18264
128 - 128 Special 128 Sport Eng. 128 Regata 60 - Rit2o 60 Eng. 138 Ritmo 50 CL Ritmo 60 L - CL Eng. 146 Nuova Ritmo E.S. Uno 55 Eng. 138 Uno 60 - UNO 60 S -SL Eng. 146 1116 cc.	1968/71 1978/80 1980/86 1983/85 1978/85 1985/86	80	4	IN	36	8	108.5	1	45°	4212771 4239917 4190307	01.18029
				EX	31	8	109	1	45°	4286929 4315062 4239918 5973128	01.18030

F

VALVOLE GENERALE

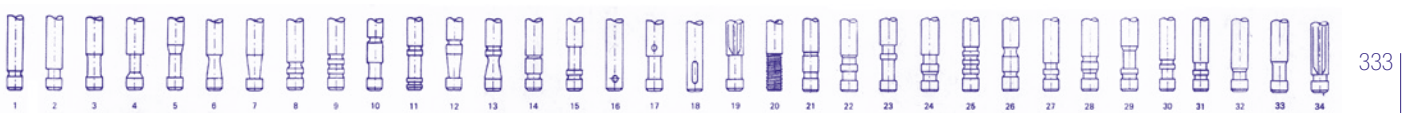

Bravo 2.0 ie 20V Coupè 2.0 ie 20V Marea 2.0 ie 20V Eng. 182A1.000 Coupè 2.0 ie Turbo 20V Eng. 175A3.000 1998 c.	1995/97 1996/98 1996	82	5	IN EX	30 26	7 7	113.1 108..7	9 9	45° 45°	7735898 7735899	01.18219 01.18220
Croma 1.8 ie 16V Eng. 939A4.000 1796 cc.	2006	82	4	IN EX	31 27.5	5 5	114 113.2	9 9	45° 45°	55557741 71744388	01.18275 01.18276
Coupè 2.0 16V Eng. 836A3.000 1998 cc. Croma 2.0 ie 16V 154E1.000 Tipo 2.0 ie 16V Eng. 160A8.046 Eng. 136A3.000 1995 cc. Coupè 2.0 ie 16V Eng. 836A3.000 1995 cc. Coupè 2.0 ie Turbo 16V Eng. 175A1.000 1995 cc. Tipo 1.8 ie 16V Eng. 160A5.000 1756 cc.	1996 1991/96 1991/93	84	4	IN EX	34.4 28.3	7 7	128 125	1 1	45° 45°	7722907 7650916 7474739 7958073 7574742	A.7722907 A.7574742
Tipo 1.8 ie GT Tempra 1.8 ie SX Eng. 159A4.000 1756 cc. Tipo - Tempra 2.0 ie Eng. 159A6.046 1995 cc. Ritmo 100 S Eng. 149A4.000 1585 cc. Ritmo 130 TC Nuova Ritmo 130 TC Eng. 138AR2.000 Nuova Ritmo 125 TC Eng. 138AR1.000 Croma CHT Eng. 154A1.000 1995 cc. Croma 2000 ie Turbo Eng. 154A2.000 Eng. 154C4.000/.046 1995 cc.	1980 1981 1986 1990	84	4	IN EX EX	43.5 36.5 36,5	8 8 8	105.5 106 106	1 1 1	45° 45° 45°	4440061 7597080 46406169 4440061 5953041	01.18041 01.18046 Aspirato 01.18086 Turbo
Ducato 10 Eng. X27T Peugeot 1795 cc.	1982	84	4	IN EX	42.5 35.5	8 8	118.6 112.2	1 1	30° 45°	7910029730 7910028074	01.18153 01.18154
Ulysse 1.8 Eng. LFW-Peugeot 1762 cc.	1997	85	4	IN EX	41.5 34.5	8 8	108.5 108.5	1 1	45° 45°	9635317980 9153501980	01.18247 01.18248
Ulysse 2.0 16V Scudo 2.0 16V Eng. RFN-Peugeot 1997 cc.	2000	85	4	IN EX	33.3 29	6 6	106.2 103.6	1 1	45° 45°	9623950380 9636001780	01.18249 01.18250
X 1/9 128 Special Eng. 128AS.000 1290 cc. Regata 70 Regata 75 Eng. 128A3.000 Ritmo 65 L - CL Eng. 138A1.000 Nuova Ritmo 70 Eng. 138B2.000 Ritmo 70 CL Eng. 149A7 Ritmo Super 75 Eng. 128A3.000 Uno 70 Eng. 138B2.000 1301 cc.	1973 1974 1978 1981 1983	86	4	IN EX	36 31	8 8	108.5 109	1 1	45° 45°	4212771 4239917 4190307 4286929 4315062 4239918 5973128	01.18039 01.18040

F

VALVOLE GENERALE

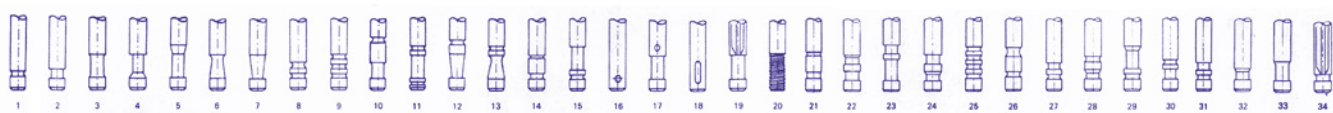



Ulysse 2.0 Eng. XU10J2CTE 1998 cc. Ulysse 2.0 Turbo Eng. RGX-Peugeot 1997 cc.	1994	86	4	IN EX	42.6 34.5	8 8	108.8 108.4	9 9	45° 45°	9605936180 9614703280	01.18217 01.18218 Aspirato
Ulysse 2.0 16V Eng. RFV - Peugeot 1997 cc.	1998/00	86	4	IN EX	34.6 29.6	6 6	106.4 105.8	1 1	45° 45°	9628943380 9629861180	01.18241 01.18242
Ritmo 75 L - CL Eng. 138A2.000 Ritmo Super 85 Eng. 138A4.000 Uno 75 Eng. 26505AA 1498 cc.	1978 1981/85 1989	86,4	4	IN EX	36 33.5	8 8	108.5 109	1 1	45° 45°	4460697 4239917 4319339 4403047 5973129	01.18029 01.18030
Fiorino 1.6 Tipo - Tempra 1.6 SX Punto 90 SX - ELX Punto Cabrio Eng. 176A9.000 1581 cc.	1989 1990 1993 1995	86,4	4	IN EX	39.5 31	8 8	108.5 109	1 1	45° 45°	7617500 4315062 4239918 5973128	01.18095 01.18040
Nuova Ritmo 85/85S Regata 85 Eng. 138B3.000 Ritmo 85 Eng. 149A5.000 1498 cc.	1986	86,6	4	IN EX	36 33.5	8 8	108.5 109	1 1	45° 45°	4460697 4239917 4319339 4403047 5973129	01.18039 01.18040
Ducato 13 Furgone Eng. XN1T Peugeot 1971 cc.	1982	88	4	IN EX	42.5 35.5	8 8	118.6 112.2	1 1	30° 45°	7910029730 7910028074	01.18153 01.18154
Croma 2.5 V6 Eng. 2612FA.25.C 2492 cc.	1993	88	6	IN EX	41 36.5	9 9	107.5 94.5	1 1	45° 45°	119280330001 119280330101	01.18297 01.18298
BALILLA				IN EX	28 26	7 7	111 111,3	2 2	45° 45°		01.1801 01.1802
500 A			4	IN EX	22 20,2	6 6	88,2 88,6	2 2	45° 45°		01.1803 01.1804
500 C	49/54		4	IN EX	23 21	6 6	91 91	14 14	45° 45°	729410 732592	01.18001 01.18002
600 D -MOT.100 D 767cc	60/65		4	IN EX	25,5 23,5	7 7	92,3 92,3	2 2	45° 45°	4132958 4064701 4064702	01.18011 01.18012
850-MOT.100G 845cc.	64/65		4	IN EX	27 25	7 7	92,3 92,3	2 2	45° 45°	4121897 4121898	01.18013 01.18014
850 COUPE SPECIAL 900E ->	65/68		4	IN EX	29 26	7 7	95,3 95,3	2 2	45° 45°	4265690 5977614	01.18015 Arresto 4,6mm 01.18016 Arresto 4,6mm
850 SPORT COUPE MOT. 100 G B C	68/72		4	IN EX	29 26	7 7	95,3 95,3	1 1	45° 45°	4265695 4259583	01.18019 01.18020
Elaborazione: Fungo + Grosso				IN EX	31 29	7 7	95,3 95,3	1 1	45° 45°		01.18019S Arresto 3,5mm 01.18020S Arresto 3,5mm
850 SPECIAL			4	IN EX	31 28	7 7	95,3 95,3	2 2	45° 45°		01.18017 01.18018
1100A / 1100B			4	IN EX	32 30	8 8	105,5 105,5	10 10	45° 45°		01.1805 01.1806
1100/103H-1100D MOT.1200 -103G	59/65		4	IN EX	32 30	8 8	105,5 105,5	2 2	45° 45°	4047752 4015441	01.18035 01.18036
1100R-238A 103P 1089CC.	66/69		4	IN EX	32 30	8 8	105,5 105,5	8 8	45° 45°	4137337 4152106	01.18037 01.18038
RITMO 105 TC -100 S REGATA 100S W.1585 CC. RITMO 125-130 T.C. MOT.1995 CC.	80/86		4	IN EX	43,5 36,5	8 8	105 105,5	1 1	45° 45°	4460061 4469661	01.18043 01.18044
1300-1500-116C 1800B-2300-114B	62/64		4	IN EX	34 31	8 8	111 106	24 24	45° 45°	4080364 4071513 4111154 4094908	01.18045 01.18048

1500 C	1965		4	IN EX	35 31,5	8 8	110 104,5	24 24	45° 45°	4127674 4127675	01.18047 01.18050
1500 C	1965		4	IN EX	35 31,5	8 8	110 104,5	1 1	45° 45°		01.1807 01.1808
1400B 1900 CAMPAGN.BENZ.	53/58		4	IN EX	38 34	9 9	120 122	10 10	45° 45°	863429 813615	01.18049 01.18052
124 SPECIAL T 1,6 132GL-GLS 1,6-1,8 124 ABARTH-RALLY	72/77		4	IN EX	42,5 36,5	8 8	106 106	1 1	45°	4300760 4359309 5975341	01.18053 01.18056
125B-125 SPECIAL 131 RACING ARGENTA 1,6-2000 L	67/86		4	IN EX	42 36,5	8 8	106,5 106	1 1	45° 45°	4255694 4359309 5975341	01.18055 01.18056
131 CL PANORAMA 131/1300 131/1600	74183		4	IN EX EX	34,5 31 33,5	8 8 8	100,5 101 101	2 2 2	45° 45° 45°	4351237 4351238 4351241	01.18057 01.18058 01.18060
131 CL SUPER 131/1300 131/1600	76/83		4	IN EX EX	34,5 31 33,5	8 8 8	100,5 101 101	1 1 1	45° 45° 45°	4376861 4376862 4376864 5976805	01.18059 01.18062 01.18064
131L-CL MOT.1300CC.			4	IN EX	33,5 30,5	8 8	112 112,5	1 1	45° 45°	4415238 4415239	01.18063 01.18066
131L-GL MOT.1600CC. CROMA CHT 1 600cc.			4	IN EX	39,5 36,5	8 8	112 112,5	1 1	45° 45°	4426397 4394134 5975849	01.18065 01.18068
124 SPORT-SPIDER 125-125 SPEGIAL ENG.124 A0	1967		4	IN EX	41,5 36,5	8 8	107 106	1 1	45° 45°	4173746 4186165 4173747	01.18067 01.18056
DINO	1968		6	IN EX	40 35	8 8	99 109,5	2 2	45° 45°	4179984 4195792	01.18069 01.18070
DINO COUPE SPIDER 2000-2400	69/72			IN EX	42,5 36,5	8 8	100 110	2 2	45° 45°	4178519 4198464	01.18071 01.18072
130-2800-3200 CC. BERLINA COUPE	1969		6	IN EX	44 40	9 9	127,3 127,6	1 1	45° 45°	4309316 4309317	01.18073 01.18074
131 Super Mirafiori TC ENG. 828BB- 1367cc	81/83		4	IN EX	37,5 34	8 8	107 107	1 1	45° 45°	82316779 82336458	01.18207 01.18208
CINQUECENTO 700 ED Eng.126A2000 703 cc.	1992		2	IN EX	35,3 27	8 8	115,8 116	33 33	45° 45°	7683521 7681975	01.18231 01.18232
238B-B1- 1197CC. 241N- 1100 TA 1438 cc.	66/74		4	IN EX	34,5 31	8 8	100 100	2 2	45° 45°	4250799 4147475	01.18051 01.18054
238E 1438CC. MOT.131	74/83		4	IN EX	34,5 31	8 8	100,5 101	2 2	45° 45°	4351237 4365782	01.18057 01.18058
238E 1438CC MOT.131				IN EX	34,5 31	8 8	100,5 101	1 1	45° 45°	4376861 4376862	01.18059 01.18062
242. 15B 1585 CC.	74/76		4	IN EX	34,5 33,5	8 8	100,5 101	2 2	45° 45°	4351237 4351241	01.18057 01.18060
242. 15B 1585 CC.				IN EX	34,5 33,5	8 8	100,5 101	1 1	45° 45°	4376861 4376864	01.18059 01.18064
DUCATO 1991 CC. RENAULT ENGINE	1981		4	IN EX	44 38,5	8 8	112 111,5	1 1	30° 45°	7700644710 7701460147 7700644709	01.18155 01.18156
ULISSE 3000 cc 24V ENG. XFW	2002		6	IN EX	33,8 30,5	6 6	108,4 106,9	1 1	45° 45°	9630441380 9640181380	01.18269 01.18270
CROMA 16 V 2200 cc.	2006		4	IN EX	35,1 30,1	6 6	102,2 101	9 9	45° 45°	71739277 71739320	01.18279 01.18280
Mito 0.9 Twin Air 875 cc	2013	80.5	2	IN EX	31,05 26,1	9 9	95,5 95,62	5 5	30° 30°	55229667 55231995	01.18301 01.18302
500X Multiar Turbo 999 cc "552 82 151 GSE-T3, GSE-T4"	2018	70	3	IN EX	27,6 24.4	9 9	94,73 107.05	5 5,5	45° 45°		01.18303 01.18304

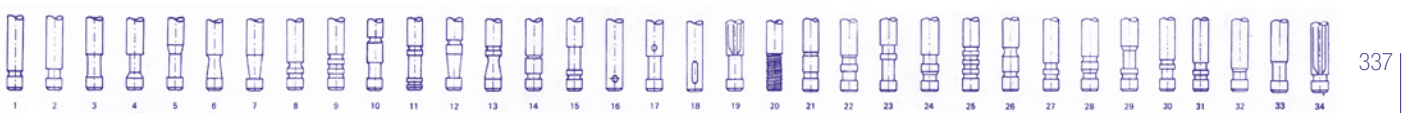

FIAT diesel

MARCA E MODELLO	ANNO	Ø PISTONE	CIL.	IN/EX	D Ø VALVOLA	d GAMBO	L LUNGHEZZA	ARRESTO	ANGOLO	N.ORIGINALE	RIFERIMENTO
Punto 1.3 2JT 16V Panda 1.3 2JT 16V Idea 1.3 2JT 16V 500 1.3 2JT 16V Cubo 1.3 2JT 16V Eng. 188A9.000 Eng. 169A.1000 1248 cc. Grande Punto 1.3 2JT 16V Eng. 199A2.000 Eng. 199A3.000 1248 cc.	2003 2007 2009	69,6	4	IN EX	21.9 21.9	6 6	109.2 109.2	9 9	45° 45°	55195680 46518930 55219793 46518931 55208213	01.18255 01.18256
Punto 1.3 2JT 16V Panda 1.3 2JT 16V Idea 1.3 2JT 16V 500 1.3 2JT 16V Qubo 1.3 2JT 16V Grande Punto 1.3 MJT 16V Eng. EURO 5 1248 cc.	2009	69,6	4	IN EX	22.45 22.5	6 6	109.2 109.2	9 9	45° 45°	55204574 55223836	01.18289 01.18290
127 1.3 D Fiorino 1.3 D Eng. 127A5.000 Panda 1.3 D Eng. 156A5.000 Uno 45 1.3 D Eng. 146B1.000 1301 cc.	1981/87 1981/93 1986/89 1983/92	76	4	IN EX	34 29	8 8	112 112	1 1	45° 45°	4424173 4424174	01.18075 01.18076
Scudo 1.6 D Peugeot engine 9HV 1560 cc.	2006	75	4	IN EX	25.6 23.4	5.5 5.5	96.4 96.6	9 9	45° 45°	9645024780 9640840080	01.18285 01.18286
Uno 1.4 TD Eng. 146B6.000 Eng. 146B3.000 1367 cc.	1986	78	4	IN EX	33 30	8 8	117 117	1 1	45° 45°	7553000 7553004	01.18077 01.18078
Idea 1.6 2JT 16V Grande Punto 1.6 2JT 16V Bravo 1.6 2JT 16V Eng. 3502A2000 Eng. 955A3000 Eng. 198A2000 1598 cc.		79,5	4	IN EX	26.6 24.5	5 5	114.4 114.4	9 9	45° 45°	55205125 55207955	01.18283 01.18284
Brava 1.9 TD Bravo 1.9 TD Marea 1.9 TD Marengo 1.9 TD Eng. 182A7.000 Eng. 182A8.000 1910 cc. Doblò 1.9 D Doblò Cargo 1.9 D Eng. 223A6.000 1910 cc. Palio 1.9 D Strada 1.9 D Eng. 223A6.000 Euro 3 1910 cc. Punto 1.9 D Punto Van 1.9D Eng. 188A3.000 Euro 2 - 3 1910 cc. Marea 2.4 TD Eng. 185A2.000 2387 cc.	1996 1997 1999 2001 1996/98	82	4 5	IN EX	37.5 31	8 8	114.5 114.2	9 9	45° 45°	7798620 46527855 7783225 46527856	01.33039 01.33040

Brava 1.9 JTD Eng. 182A7.000 Eng. 182A8.000 Bravo 1.9 JTD Marea 1.9 JTD Marengo 1.9 JTD Eng. 182B9.000 Eng. 182B4.000 Eng. 186A6.000 Doblò 1.9 JTD Doblò Cargo 1.9 JTD Eng. 182B9.000 Eng. 186A9.000 Idea 1.9 JTD Idea Van 1.9 JTD Eng. 188B2.000 Multipla 1.9 JTD Eng. 182B4.000 Eng. 186A6.000 Eng. 186A8.000 Marea 2.4 TD Eng. 185A6.000 2387 cc. Multipla 1.9 JTD Eng. 186A9.000 Palio 1.9 JTD Punto 1.9 JTD Punto Van 1.9 JTD Eng. 188A2.000 Eng. 188A7.000 Punto 1.9 JTD Eng. 188B2.000 Stilo 1.9 2JT 8V Eng. 192A8.000 Eng. 192B5.000 Eng. 192A1.000/A3.000 Grande Punto 1.9 2JT 8V Cromo 1.9 2JT 8V Eng. 199A5.000 Eng. 939A1.000 Sedici 1.9 2JT 8V Eng. D19AA 1910 cc. Stilo 1.9 2JT 16V Eng. 937A5.000 Croma 1.9 2JT 16V Eng. 939A1.000 1910 cc. Croma 2.4 2JT 20V Eng. 939A3.000 2387 cc.	1998 1999 2001 2002 2003 2004 2005 2006	82 82	4 5	IN EX	35.5 34.47	8 8	115.2 115.1	9 9	45° 45°	46478834 55193126 46416321 55202630 46783962 55195535 46802049 46787902 55190249	01.18239 01.18240 01.18265 01.18266
Stilo 1.9 2JT 16V Eng. 937A5.000 Croma 1.9 2JT 16V Eng. 939A1.000 1910 cc. Croma 1.9 2JT 16V Eng. 939A2000 1910 cc. Croma 2.4 JTD2 20V Eng. 939A3.000 Fro2 eng. 5553218 2387 cc. Bravo 2.0 2JTD 16V Eng. 198A5000 1956 cc. Freemont 2.02JTD 16V Eng. 939B5.000 Eng. 940A5.000 1956 cc.	07/2006 2009 2011	82 83	4 5	IN EX	28 24.5	5 5	114.4 114.4	9 9	45° 45°	55206431 55205183	01.18281 Arresto 4,9 01.18282 Arresto 5,9
Croma 2.4 JTD2 20V Eng. 939A3000 Up to eng. 5553217 2387 cc.	2005	82	5	IN EX	27.9 24.9	5 5	114.2 114.2	9 9	45° 45°	55190248 55190249	01.18299 01.18300
Scudo 1.9 D Eng. WJY-WJZ-DW8 1868 cc. Ulysse 1.9 TD Ducato 1.9TD Scudo 1.9 TD Eng. DHX-D8B 1905 cc. Scudo 1.9 D Eng. D9B 1905 cc.	1995 1996 1998	82,2 83	4	IN EX	38.5 33	8 8	112.4 112	1 1	45° 45°	9630597380 96272853 9613736280	01.18235 01.18236

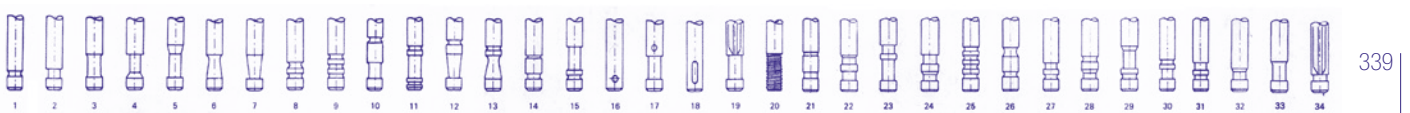



Duna 1.7 D Eng. 160A7.000 Regata 1.7 D Ritmo 1.7 D Uno 60 D Uno Van 1.7 D Eng. 149B3.000 Tipo 1.7 D Eng. 149B4.00 Uno 1.7 D Fiorino 1.7 D Uno Van 1.7 D Eng. 146B2.000 Eng. 149B3.000 Eng. 149B4.046 1697 cc. Palio 60 1.7 D Punto 1.7 D Punto Van 1.7 d Eng. 176B3.000 1698 cc. Brava 1.9 D Bravo 1.9 D Tempra 1.9 D Tipo 1.9 D Marengo 1.9 D Eng. 160A7.000 Regata 1.9 D Eng. 149A1.000 Uno 1.9 D Eng. 149B5.046 Ducato 1.9 D Eng. 149B1.000 Talento 1.9 D Ducato 1.9 D Eng. 230A2.000 1929 cc.	1987/91 1986/89 1986/88 1989/92 1988/91 1992/94 1988 1992/94 1994/98 1993/96 1993/96	82,6	4	IN EX	37.5 33.5	8 8	117 117	1 1	45° 45°	5990532 5990533	01.18081 01.18082
Palio 70 1.7 TD Punto 1.7 TD Punto Van 1.7 TD Strada 1.7 TD Eng. 176A3.000 Eng. 176A5.000 Eng. 176B7.000 1698 cc. Fiorino 1.7 TD Eng. 146D7.000 1697 cc. Regata 1.9 TD Ritmo 1.9 TD Eng. 1831D1.000 Tempra 1.9 TD Tipo 1.9 TD Marengo 1.9 TD Eng. 160A6.000/A6.046 Eng. 160B6.000 Eng. 160D1.000 Ducato 1.9 TD Eng. 280A1.000 Ducato 1.9 TD Eng. 230A4.000 Eng. 230A3.000 1929 cc.	1996/01 1993/99 1997 1999	82,6	4	IN EX	37.5 33.5	8 8	116.5 116.5	1 1	45° 45°	7547158 7588577	01.18099 01.18088
Croma 1.9 TD ie Eng. 154B.000 Eng. 154C6.000 Eng. 154D1.000 1929 cc.	1989/96	82,6	4	IN EX	36.5 33.5	8 8	114 114	1 1	45° 45°	7597566 7597565	01.18201 01.18202
Ritmo D L - CL Nuova Ritmo D Regata D Eng. 138B6.000 1714 cc.	1980/85	83	4	IN EX	38.5 33.5	8 8	126 126	1 1	45° 45°	4368843 4368845 5996615	01.18079 01.18080
Ulysse 2.0 JTD Ducato 2.0 JTD Scudo 2.0 JTD Eng. RHZ-RHX-RHV 1998 cc.	1999	85	4	IN EX	35.6 33.8	6 6	107.1 107.1	9 9	45° 45°	9624774280 9624774580	01.18245 01.18246
Ulysse 2.1 TD 12V Eng. XUD11BTE-Turbo 2088 cc.	1996	85	4	IN EX	33.9 33.9	8 8	122.3 121.9	9 9	45° 45°	0948.68 0949.68	01.18233 01.18224

Ulysse 2.0 JTD 16V Scudo 2.0JTD 16V Eng. RH2-RHT-RHW 1997 cc.	2000 2001	85	4	IN EX	29.9 25	6 6	106.2 106.1	9 9	45° 45°	9635317980 9635318480	01.18251 01.18252
Ulysse 2.0 2JTD 16V Eng. RHR-RHK 1997 cc. Ulysse 2.2 JTD Eng. 4HW 2179 cc.	2001 2006	85	4	IN EX	29.8 25	6 6	105 105	9 9	45° 45°	9627184380 9683321080	01.18267 01.18268
Ducato 2.2 JTD Eng. 4HV 2198 cc.	2006	86	4	IN EX	29.8 25.8	7 7	122.3 122.1	9 9	30° 45°	9660035980 9660640080	01.20253 01.20254
242 D Eng. B22.615 2175 cc. 242 E Eng. B25.637 2499 cc.	1974/81	90 93	4	IN EX	42 35	8 9	121.5 121.5	9 9	45° 45°	5471746 5414239	01.18097 01.18098
Ducato 2.3 JTD 16V Eng. F1AE481B 2287 cc.	2006	88	4	IN EX	30 30	6 6	120.4 120.35	9 9	45° 45°	504069199 500362856	01.18253 01.18254
131 D - 132 D Eng. 8144.65 1995 cc. 131 D - Campagnola Eng. 8142.61 132 D - Argenta D Eng. 8144.61 Ducato Eng. 8144.65 2445 cc.	1978/83	88 93	4	IN IN IN EX	40.9 41 41 32.9	8 8 8 8	121.9 122 120.9 122	1 1 1 1	30° 45° 30° 45°	A.4733348 A.4741915 A.4757358 A.4733349	A.4733348 01.18091 01.18087 A.4733349
131 SuperMirafiori D Nuova Argenta D Ducato D Eng. 8144.61 2445 cc. Argenta TD Eng. 8144.81 Turbo Croma TD Eng. 8144.91 Turbo 2445 cc. Ducato TD Eng. 8144.21id Turbo 2445 cc. Argenta D - Cro2a D Ducato D Eng. 8144.67 2499 cc. Croma TD Eng. 8144.97 Turbo 2499 cc. Ducato 2.5 JTD Eng. 8140.47R-8140.47 2445 cc.	1983/84 1983/86 1991 1994	93	4	IN EX	41 34.5	8 8	120.7 122	1 1	30° 45°	7301820 504069200 7301821 4826033	A.7301820 A.4826033
Ducato 2.8 D Eng. 8140.63 2798 cc.	1996	94,4	4	IN EX	43.5 36	8 8	122 122	1 1	45° 45°	98468338 99432837	A.98468338 A.99432837
Ducato 2.8 TD id Eng. 8140.43 2798 cc. Ducato 2.8 JTD Eng. 8140.43S 2798 cc.	1996 2000	94,4	4	IN EX	41 36	8 8	120.7 122	1 1	30° 45°	7301820 99432837	A.7301820 A.99432837
Ducato 3.0 JTD 16V Eng. F1CE0481A 2998 cc.	2006	95,8	4	IN EX	32.4 32.4	6 6	120 119.95	9 9	30° 30°	504072531 504081062	01.18273 01.18274
1100 TN -1895CC.	68/80		4	IN EX	38,5 31	9 9	122,3 122	27 27	45° 45°	4169565 4159550	01.18093 01.18094
241 TN	1976		4	IN EX	38,5 32,5	9 9	121 122	27 27	45° 45°	4169565 4641094	01.18093 01.18096





FIAT NEW HOLLAND diesel

MARCA E MODELLO	ANNO	Ø PISTONE	CIL.	IN/EX	D Ø VALVOLA	d GAMBO	L LUNGHEZZA	ARRESTO	ANGOLO	N.ORIGINALE	RIFERIMENTO
250 - 255 - 30 - 300 Eng. 8025.01 1599 cc.		95 100 103	2 3 4	IN EX	44 37	8 8	126 125.5	1 1	45° 45°	4802200 4621511 4673608	01.18147 <u>Con Deflettore</u> A.4673608 <u>Con Deflettore</u>
350 - 355 - 400 - 420 - 450 - 455C - 460 - 470 - 480 Eng. 8035.01 2338 cc. 550 - 555 Eng. 8045.01 3119 cc. 300 - 350 - 355C Eng. 8025.02 1728 cc. 440 - 446 - 450 - 455 465 - 466 - 474 - 480 500 - 505 - 540 Eng. 8035.02 2592 cc. 600 - 605 - 640 - 665 666 - 670 - 680 80.66/70 Eng. 8045.02 3455 cc. 980 - 1000 Eng. 8065.02 5184 cc. 505 C - 565 C - 570 - 580 Eng. 8035.04 2748 cc. 765 C - 766 - 780 - 855 Eng. 8045.04 3666 cc. 880/5 - 90 - 90.90/55 955 C Eng. 8055.04 4583 cc. 1000 S - 1180 Eng. 8065.04 5499 cc.			5 6								
<u>Spessore Testa</u> <u>Maggiorato</u>				IN EX	44 37	8 8	126 125.5	1 1	45° 45°		01.18169 <u>Con Deflettore</u> 01.18166
45.66/76 - 50.66/86 55.46/56/65/66/75 55.76/86/90 60.86 Eng. 8035.06 2710 cc. 65.46/56/66/88/90 65.93/94 70.56/65/66/75/76 70.86/88/90 72.93/94 Eng. 8045.06 3613 cc. 100 S - 100.90 Eng. 8065.06 5420 cc. 60 - 60.46/56/65/66 60.75/76/85/86/88 60.90/93/94 62 - 62.85/86 Eng. 8035.05 2930 cc. 80 - 80.55/65/66/75 80.76/88/90 82 - 82.85/86/93/94 Eng. 8045.05 3908 cc. 85.90 - 88 C - 88.85/93 88.94 - A90 Eng. 8045.25 Turbo 3908 cc. 90 - 90.90 - 95.55 Eng. 8055.05 4885 cc. 110 - 110.90 - 115.90 F100 - F110 - F115 - F120 Eng. 8065.05 5862 cc. 130.90 - 140 - 140.90 F130 - F140 Eng. 8065.25 Turbo 5868 cc.		100 104	3 4 6	IN EX	45.5 37.5	8 8	125.5 125.5	1 1	30° 45°	99432652 1904656 4824416 4784888 4803805 4824417 99432717 99432718 4784889 4784890 1904655 1904654 4806717	A.1908408 A.1908410 <u>Aspirato</u> A.1908409 <u>Turbo</u>
<u>Spessore Testa</u> <u>Maggiorato</u>				IN EX	45.5 37	8 8	125.5 125.5	1 1	30° 45°		01.18175 01.18176

1280 - 1380 Eng. 8065.24 Turbo 5500 cc.		103	6	IN EX	44.5 37	8 8	125.6 125.7	1 1	30° 45°	4802204 4658055	A.4802204 Con Deflettore A.4658055
650 S - 655 - 655 C Eng. CN3 3706 cc. 750 - 805 C - 880 Eng. CO3 4562 cc. 850 - 850 Super - 880 Eng. CO3/70 4941 cc. 100 C - 120 C - 1300 Eng. CP3 7412 cc.		110	3 4 6	IN EX	43 36.5	8 8	138 138	1 1	45° 45°	8823545 8823544 8823549	A.8823545 Con Deflettore A.8823544
<u>Spessore Testa</u> <u>Maggiorato</u>				IN EX	43 36,5	8 8	138 138	1 1	45° 45°		01.18167 01.18168
80 C - 90 C Eng. CO3 - 130T 5401 cc. 1580 Turbo - 160.55 160.55 Turbo - 160.90 180.55 - 180.90 - 1880 Eng. 8365.25 Turbo 8100 cc. 1355 C - 1580 Eng. 8365.05 8102 cc.		115	4 6	IN EX	48.5 41	8 8	137.5 137.5	1 1	45° 45°	8824754 4821709 8825776 8830045	A.8824754 Con Deflettore A.8830045
<u>Spessore Testa</u> <u>Maggiorato</u>				IN EX	48,5 41	8 8	137,5 137,7	1 1	45° 45°		01.18173 01.18174
AD 18 - BD 18 - BD 20 Eng. 8215.01.221 12883 cc.	1965	135	6	IN EX	58 49	11 11	166.5 166.5	1 1	45° 45°	4580688 4632840	A.4650688 A.4632840
180C - 200C - AD 18 BD 18 - FD 20 - FE 40 Eng. 8215.02 13798 cc.	1971/81	137	6	IN EX	59 49	11 11	170 170	1 1	45° 45°	4683025 4683026	A.4683025 A.4683026

FIAT TRATTORI diesel

MARCA E MODELLO	ANNO	Ø PISTONE	CIL.	IN/EX	D Ø VALVOLA	d GAMBO	L LUNGHEZZA	ARRESTO	ANGOLO	N.ORIGINALE	RIFERIMENTO
312-332-352	1961		4	IN EX	38,5 32,5	9 9	119,5 119,5	10 10	45° 45°	571842 4536427	01.18103 01.18104
311C-311R 312C-315C-315DT	1962		4	IN EX	38,5 32,5	9 9	119,5 119,5	27 27	45° 45°	4550815 4550816	01.18105 01.18106
80 C-90 C 1580 C03-130T	1971		4	IN EX	48,5 41	8 8	137,5 137,5	1 1	45° 45°	8824754 8830045 8825776	A.8824754 A.8830045
<u>Spessore Testa</u> <u>Maggiorato</u>				IN EX	48,5 41	8 8	137,5 137,7	1 1	45° 45°		01.18173 01.18174
FIAT 55 HP	1952		4	IN EX	45 41	11 11	159,5 159,5	10 10	45° 45°		01.18171 01.18172
FL7-FL86ORC TRAGT.70HP	1961		4	IN EX	51 45	11 11	160 160	1 1	45° 45°	580605 580606	01.18149 01.18150
FR 12-FL 12-AD 12	1963		6	IN EX	50 44	10 10	161 161	1 1	45° 45°	4535494 4535495	01.18123 01.18124
AB-BD-14 FL FL 14 B - FL 14 AB	1973		6	IN IN EX	53 51 45	10 10 10	161 161 161	1 1 1	45° 45° 45°	4638617 4684088 4684089	A.4638617 A.4684088 A.4684089
FL4-FL4DIESEL 411 - RO - 451 C	1957		4	IN EX	39,5 35	9 9	131 131	10 10	45° 45°	561286-4579416 564757-4579417	01.18141 01.18142





LA PICCOLA 211	1958		2	IN EX	39,5 36	9 9	131 131	10 10	45° 45°	561286 561287	01.18141 01.18144
FL 6 -FR 8 -0M 513			4	IN EX	41 36	8 8	171 171	2 2	45° 45°	8806875 8806876	01.18145 01.18146
450 - 480 - 8025.01 300-350 8025.02	1968		2 3 4 6	IN EX IN EX	44 37 44 37	8 8 8 8	125,5 125,5 125,5 125,5	1 1 1 1	45° 45° 45° 45°	4621511 4673608	01.18147 A.4673608 01.18169 01.18166
<u>Spessore Testa</u> <u>Maggiorato</u>											

FORD benzina

MARCA E MODELLO	ANNO	Ø PISTONE	CIL.	IN/EX	D Ø VALVOLA	d GAMBO	L LUNGHEZZA	ARRESTO	ANGOLO	N.ORIGINALE	RIFERIMENTO
Fiesta 1.0 i Eng. TLB 999 cc. Escort 1.1 Eng. GUC-GUF 1117 cc. Courier 1.1 Eng. GSG-GUC Fiesta 1.1 Eng. GUD-GUE 1119 cc. + .003"	1985/95 1986/94 1986/90 1989	68,7	4	IN EX IN EX	33 29 33 29	7 7 7,10 7,09	104 104.4 104 104	9 9 9 9	45° 45° 45° 45°	89B26507AA 6165227 89B26505CA 1038606	01.20195 01.20196 01.20295 01.20296
Escort 1.3 Eng. JBA-JBD 1299 cc. Orion 1.3 Eng. JBB 1300 cc. Courier 1.3 Eng. JLA 1300 cc. Courier 1.3 Eng. J6B-JBC-JBD 1299 cc. Courier 1.3 Eng. J4C-J4J-J4L 1297 cc. Endura E +.003"	1989 1986 1986/90 1991/94 1995	68,7 73,96	4	IN EX IN EX	34.5 29 34,5 29	7 7 7,10 7,09	104 104.4 104 104	9 9 9 9	45° 45° 45° 45°	89B26507BA 6165228 89B26505CA 1038606	01.20197 01.20196 01.20199 01.20296
KA 1.2 8V Eng. F4P Duratec 1242 CC.	2008	70,8	4	IN EX	33.3 28.1	5 5	99.9 100.5	9 9	45° 45°		01.18261 01.18262
Fiesta 1.2i 16V Eng. DHA-DHB-DHC- DHD Eng. DHE-DHF-DHG 1242 cc. Zetec	1995/7 97	71,8	4	IN EX	26 22	6 6	98 100	1 1	45° 45°	1004446 1004444	01.20213 01.20214
Fiesta 1.2i 16V Eng. DHA-DHB-DHC- DHD Eng. DHE-DHF-DHG 1242 cc. Zetec	08/1997	71,8	4	IN EX	26 22	6 6	97.7 99.7	9 9	45° 45°	97226507A2B 1051772 98226505A2A 1069529	01.20225 01.20226
Focus III 1.0 EcoBoost C-2ax 1.0 EcoBoost Fiesta 1.0 EcoBoost Eng. 21DA-21JE-SFJA 998 cc. Fidesta 1.0 12V Eng. X2JA 998 cc.	2012 2013	71,9	3	IN EX	27.08 23.10	5 5	96.40 98.15	9 9	45° 45°	1760579 C25G6507CB 1760588 C25G6505EA	01.20301 01.20302

Fiesta 1.2 i 16V Eng. 27JA-27JB Eng. FUJA-FUJB Fiesta 1.2 i 16V 1242 cc.	2003 2008	72	4	IN EX	26 22	6 6	99.7 101.8	9 9	45° 45°	1320928 1113187	01.20271 01.20272
Fiesta 1.0 L - GL 957 cc.	1976	73,96	4	IN EX	33 29	7.88 7.85	106 105.6	9 9	45° 45°	80B26507AC 77B26505AC	01.20001 01.20002
+0.003"				IN EX	33 29	7.95 7.93	106 105.6	9 9	45° 45°	80B26507BC 77B26505BC	01.20003 01.20004
Escort 1.1 - Fiesta 1.1 1117 cc. O/S Ste2 dia. .003	1976/83	73,96	4	IN EX	38 29	7.88 7.85	106 105.6	9 9	45° 45°	80B26507DC 77B26505AC	01.20005 01.20002
+0.003"				IN EX	38 29	7.95 7.93	106 105.6	9 9	45° 45°	80B26507EC 77B26505BC	01.20007 01.20004
Escort 1.1 L - E - LE Eng. CVH 1117 cc. ESCORT 1100	1980	73,96	4	IN EX	38 32	8 8	136 133	9 9	45° 45°	81S26507KE 81S26505AE	01.20023 01.20024
+0,20"				IN EX	38 32	8,22 8,20	136 132,8	9 9	45° 45°	81SM-6507NE 81SM-6505BE	01.20025 01.20026
Escort - Orion 1.3 L-GL Eng. CVH 1295 cc.	1980	73,96 79,96	4	IN EX	42 34	8 8	135 131.5	9 9	45° 45°	81S26507KF 81S26505AF	01.20031 01.20032
+0,20mm				IN EX	42 34	8.2 8.2	135 131.5	9 9	45° 45°	81S26507NF 81S26505BF	01.20033 01.20034
+0,40mm				IN EX	42 34	8.4 8.4	135 131.5	9 9	45° 45°	81S26507RF 81S26505CF	01.20279 01.20280
KA 1.3 8V Fiesta 1.3 8V Fusion 1.3 8V Eng. Duratec 1299 cc.	2002	73,96	4	IN EX	35.1 29.7	6 6	109.6 109.8	9 9	45° 45°	1144340 1144339	01.20303 01.20304
KA 1.3 i Eng. J4D-J4K-J42-J4P Eng. JJB-JJ-BAA 1297 cc. KA 1.3 i Eng. A9A-A9B Fiesta Van 1.3 i Eng. A9JA-A9JB 1299 cc.	1995 2002 2004	74	4	IN EX	34.5 29	7 7	104 104.4	9 9	45° 45°	89B26507BA 6165228 89B26505CA 1038606	01.20197 01.20198
Fiesta 1.4i 16V Courier 1.4 i 16V Eng. FHA-FHE 1388 cc. Zetec	1996/07-97	75,9	4	IN EX	28 24	6 6	97.5 99.5	1 1	45° 45°	1012749 1012747	01.20217 01.20218
Puma 1.4 i 16V Eng. FHD-FHF 1388 cc. Zetec Ecort 1.6 i 16V Eng. L1E-L1H-L1H Fiesta 1.6 16V Eng. L1G Fiesta 1.6 16V Eng. L1V-L1T Mondeo 1.6 i 16V Eng. L1F-L1J Mondeo 1.6 i 16V Eng. L1J-L1L 1597 cc. Zetec	7/97 1990/07-97 1989/96 1996/07-97 1993/93	76	4	IN EX	26 24.5	6 6	97.1 96.6	1 1	45° 45° 45°	92826507C1A 92826507C2A 6742922 94826505A2A 1023591	01.20215 01.20216

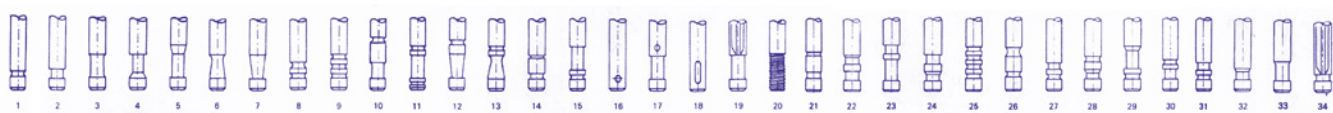

Fiesta 1.4i 16V Eng. FHA-FHE Focus 1.4 i 16V Eng. FXDA-FXDB- FXDC Eng. FXDD Puma 1.4 i 16V Eng. FHD-FHF 1388 cc. Zetec Focus 1.4 i 16V Eng. ASDA 1388 cc	08/97 1998 2004	76	4	IN EX	28 24	6 6	97.4 99.5	9 9	45° 45°	97226507B2B 1051773 98226505B2A 1051771	01.20227 01.20228
	2009	71,9 76	4	IN EX	28 24.1 24	6 6 6	99.4 101.4 99,5	9 9 9	45° 45° 45°	1320926 1113189 1S6G6505BA 1051771	01.20261 01.20262 01.20246
Fiesta 1.6i 16V Eng. L1V-L1T Mondeo 1.6i 16V Eng. L1J-L1L 1597 cc. Zetec	08/1997 08-1997/00	76	4	IN EX	26 24.5	6 6	97 96.7	9 9	45° 45°	92826507E2A 1041830 94826505C2A 1033898	01.20229 01.20230
Escort 1.4 Eng. FUA-FUC Fiesta 1.4 Eng. FUB-FUD Orion 1.4 Eng. F6B-F6D-FUA- FUC 1392 cc. Zetec	1986 1987/89 1986/90	77,24	4	IN EX	40 34	8 8	136.5 133	9 9	45° 45°	86S26507AA 6137194 86S26505AD 6162460	01.20067 01.20068
Focus 1.6i 16V Eng. Zetec S Up to 10/2000 1596 cc.	1998	79	4	IN EX	27 24.5	6 6	98 97.8	9 9	45° 45°	1053844 1053842	01.20233 01.20234
Focus 1.6i 16V Eng. FYDA-FYDB- FYDC Eng. FYDD 1596 cc. Zetec	1998/12-00	79	4	IN EX	30 24	6 6	97 99.5	9 9	45° 45°	98226507C28 1072048 98226505B2A 1051771	01.20245 01.20246
Focus 1.6i 16V Eng. FYDA-FYDB- FYDC Eng. FYDD Focus 1.6 i 16V Focus C-2ax 1.6 i 16V Eng. HWDA-HWDB Focus 1.6 i 16V Ti-VCT Focus c-2AX 1.6 i 16V Ti-VCT Eng. HXDA Fusion 1.6 i 16V Eng. FYJA 1596 cc. Zetec Mondeo 1.6 i16V Eng. RHBA 1596 cc. C-Max 1.6 i 16V Eng. HWDA-HWDB 1596 cc.	1979 2002 2004 2007	79	4	IN EX	30 24.1	6 6	99 101.4	9 9	45° 45°	1122364 1S4G6507CA 1320927 1S4G6507CB 1113189 1S6G6505BA	01.20249 01.20262
Puma 1.7 i 16V Eng.2HA/B 1679 cc. Zetec	1998	80	4	IN EX	30 26	6 6	96.2 98.2	1 1	45° 45°	1031008-8 1031007-5	01.20237 01.20238
Escort 1.8i 16V Eng. RDA-RQB Zetec Fiesta 1.8 i 16V Orion 1.8 i 16V Eng. RDA-RQB-RDB Eng. RQC Zetec Mondeo 1.8 i 16V Eng. RKA-RKB Zetec Mondeo 1.8 i 16V Eng. RKB-RKF-RKJ Zetec 1796 cc.	1990/07-97 1989/96 1991/93 1993/96	80,6	4	IN EX	32 28	6 6	97.1 96.7	1 1	45° 45°	92826507D1A 6640543 92826505D2A 6911483	01.20209 01.20210

Escort 1.8i 16V Eng. RDA-RQB Zetec Mondeo 1.8 i 16V Eng. RKB-RKF-RKJ Zetec 1796 cc.	08/97	80,6	4	IN	32	6	97.1	9	45°	92826507F2A 1041838 94826505D2A 1033899	01.20231
				EX	28	6	96.7	9	45°		01.20232
Focus 1.8i 16V Eng. EYDB-EYDC- EYDF Zetec 1796 cc. Focus 1.8 i 16V Eng. EYDB-EYDC- EYDF Tourneo 1.8 i 16V Transit 1.8 i 16V Eng. EYPA 1796 cc. Zetec Mondeo 2.0i 16V Eng. CJBА-CJBB Duratec HE 1999 cc. Focus 2.0i 16V Eng. EDDB-EDDC- EDDF Zetec 1998 cc.	1998 08/00 2002 2002	80,6 84,8 87,5	4	IN	33	6	98	9	45°	1053845 1053843 1131988 1124514	01.20235
				EX	28	6	97.7	9	45°		01.20236
Escort 940 940 cc. Escort 1.1 1098 cc. Escort 1.3 Capri MKI 1.3 Cortina 1.3 1298 cc. +003"	1967/81	80,985	4	IN	36	7.87	111	9	45°	71126507GA 71126505GA	01.20019
				EX	31.5	7.85	111	9	45°		01.20018
+003"				IN	36	7.94	111		45°	71126507HA 71126505HA	01.20021
				EX	31.5	7.92	111		45°		01.20022
Escort 1.3 - Fiesta 1.3 Capri MK.I/II/III 1.3 1298 cc. Capri 2K.I 1.6 1599 cc. +003"	1970/81	80,985	4	IN	38	7.87	111	9	45°	71126507KA 71126505GA	01.20027
				EX	31.5	7.85	111	9	45°		01.20028
+003"				IN	38	7.94	111	9	45°	71126507LA 71126505HA	01.20029
				EX	31.5	7.92	111	9	45°		01.20030
+015"				IN	38	8.24	111	9	45°	711265072A 71126505JA	01.20281
				EX	31.5	8.22	111	9	45°		01.20282
Sierra 1.6 E - LE - GLE Sierra 1.6 Ghia - Laser Eng. 1.6E Max OHC 1599 cc. Laser 1599 cc. +015"	1984	81,3	4	IN	42	8.04	113.2	9	45°	79H26507EA 84H26505FA	01.20159
				EX	32	8.02	113.3	9	45°		01.20160
+015"				IN	42	8,20	113,2	9	45°	79HM 6507EA 4HM 6505FA	01.20283
				EX	32	8,20	113,3	9	45°		01.20284
Sierra 2.0i RS Turbo 16V Eng. Cosworth 1993 cc.	1988		4	IN	35	7	105.6		45°		01.20153
				EX	31	8	105.8		45°		01.20154
SportKA 1.6 i 16V Eng. CDB-CDC StreetKA 1.6 i 16V Eng. CDRA-CDRB 1599 cc. Zetec Roca2	2003	82	4	IN	40	6	109.7	9	45°	1127416 1089830	01.20285
				EX	34	6	109.8	9	45°		01.20286

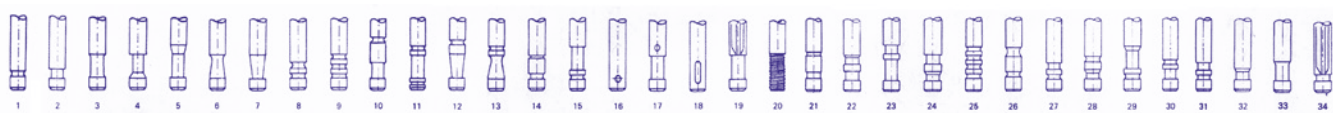



Focus C-Max 1.8 i 16V Focus 1.8 i 16V Eng. CSDA - CSDB Eng. QQDB 1798 cc. Mondeo 1.8 16V Eng. CFBA-CGBB- CGBA 1798 cc. C-Max 1.8 i 16V Eng. QQDA-QQDB 1798 cc.	2003 2004 2007	83	4	IN EX	32.5 28	5.5 5.5	103.4 104.6	1 1	45° 45°	1324691 1324690	01.20275 01.20276
Mondeo 2.5 i Turbo S-Max 2.5 i Turbo Eng. HUWA 2521 cc.	2007	83	5	IN EX	31 27	6 6	104.3 103.3	9 9	45° 45°	1369828 1369831	01.72083 01.72084
Mondeo 2.0 i 16V Eng. NAA Zetec Mondeo 2.0 i 16V Eng. NGA-NGB-NGC Eng. NGD Zetec 1988 cc.	1993/96 1996/07-97	84,8	4	IN EX	32 28	6 6	97.1 96.7	1 1	45° 45°	92826507D1A 6640543 92826505D2A 6911483	01.20209 01.20210
Cougar 2.0 16V Eng. EDDB-EDBB- EDBC Eng. EDBD Zetec Mondeo 2.0 i 16V Eng. NGA-NGB-NGC Eng. NGD Zetec 1988 cc.	1999 08/97	84,8	4	IN EX	32 28	6 6	97.1 96.7	9 9	45° 45°	92826507F2A 1041838 94826505D2A 1033899	01.20231 01.20232
Sierra - Scorpio 2.0 Eng. DOHC/DLI 1998 cc.	1989/94	86	4	IN EX	42.5 38	7 7	108.5 109	9 9	45° 45°	88W26507BA 88W26505EA 88W26505DA	01.20145 01.20146
Mondeo 2.0i 16V Eng. CJBA-CJBB Duratec HE 1999 cc. Focus 2.0 i 16V Focus C-2ax 1.8 i 16V Eng. AODA Duratec HE 1999 cc. C-Max 2.0 i 16V Eng. AODA Duratec Galaxy 2.0 i 16V Mondeo 2.0 i 16V S-2ax 2.0 i 16V Eng. AOWA 1999 cc.	2000 2004 2006 2007	87,5	4	IN EX	35 30	5.5 5.5	103.4 104.6	1 1	45° 45°	1124378 1124377	01.20265 01.20266
Mondeo IV 2.0 i 16V 145 CV 1999 cc.	2007	87,5	4	IN EX	35 28	5.5 5.5	103.4 104.6	1 1	45° 45°	1124378 1324690	01.20265 01.20276
Capri 2000 Cortina 2000 GL - GT Escort RS 2000 Granada GL - L - Ghia Taunus 2000 GL - GLS Transit FT 100/120/130 Transit FT 160/190 Scorpio 2.0 - Sierra 2.0 1993 cc.	1970/79 1985	90,8	4	IN EX	42 36	8 8	111.15 110.5	9 9	45° 45°	70H26507DD 6063961 70H26505DE 6048949	01.20051 01.20052
+0.20mm				IN EX	42 36	8.2 8.2	111.15 110.5	9 9	45° 45°	70H26507ED 70H26505EE	01.20053 01.20054
RACING				IN EX	44,4 38	8 8	112,5 112,5	9 9	45° 45°		01.20009 01.20010
+0.20mm				IN EX	44,4 38	8,20 8,20	112,5 112,5	9 9	45° 45°		01.20011 01.20008

CAPRI-CONSUL CORTINA-ANGLIA	60/68		4	IN EX	32 30	7,9 7,9	97,5 97,5	2 2	45° 45°	105E-6507D 105E-6505D	01.20013 01.20012
TAUNUS 1300L-GL GLS-CAPRI II -GHIA S/LS-SIERRA L'GL	70/80		4	IN EX	38,5 30	8 8	113 112,5	9 9	45° 45°	71HM-6507AE 71HM-6505A	01.20015 01.20014
+0,20mm				IN EX	38,5 30	8,20 8,20	113 112,5	9 9	45° 45°		01.20017 01.20016
ESCORT MEXICO ESCORT 1600 SPORT	70/81		4	IN EX	39,5 34	7,87 7,85	111 110,5	9 9	45° 45°	711 M-6507DA 711M-6505DA	01.20035 01.20036
+0,20mm				IN EX	39,5 34	7,94 7,92	111 110,5	9 9	45° 45°	711M-6507EA 711M-6505EA	01.20037 01.20038
+0,40mm				IN EX	39,5 34	8,22 8,24	111 110,5	9 9	45° 45°	711M-6507EA 711M-6505EA	01.20277 01.20278
ESCORT 1,6 GHIA ORION 1,6 GHIA SIERRA 1,6 GL LASER STATION WAG.	81/83 1984		4	IN EX	42 37	8,02 8	134,8 131,8	9 9	45° 45°	815M-6507KF 815M-6505AG	01.20031 01.20040
+0,20mm				IN EX	42 37	8,22 8,20	134,8 131,8	9 9	45° 45°	81 SM-6507NF 81 SM-6505BG	01.20033 01.20042
CORTINA 1600 CAPRI 1600 GT ESCORT 1300 GT	60/68		4	IN EX	38,2 31,7	7,87 7,85	108,6 108,4	9 9	45° 45°	2737E-6507G 711 M-6507A 2737E-6505G 681 F-6505DA	01.20039 01.20044
+003"				IN EX	38,2 31,7	7,94 7,92	108,6 108,4	9 9	45° 45°	701M-6507A 2737E-6505H	01.20041 01.20046
TAUNUS 1600 CAPRI-CORTINA SIERRA 1600 L GL ESCORT 1600 RS	1970		4	IN EX	42 34,5	8 8	113 112,5	9 9	45° 45°	7OHM-6507EA 7OHM-6505AF	01.20043 01.20048
+0,20mm				IN EX	42 34,5	8,20 8,20	113 112,5	9 9	45° 45°	7OHM-6507BE 7OHM-6505BF	01.20047 01.20050
CAPRI 2000-3000 CONSUL 2000-2500 GRANADA-TRANSIT	1966		4	IN EX	41 37	7,87 7,85	114,5 114,5	1 1	45° 45°	702M-6507AB 702M-6505AA	01.20055 01.20056
+003"				IN EX	41 37	7,94 7,92	114,5 114,5	1 1	45° 45°		01.20057 01.20058
TRANSIT 75-80-90 100-115-1,6 CC. ESCORT 1600 LC ENG.OHV-2274 IND.	75/78		4	IN EX	38,2 31,5	7,87 7,85	111 111,6	1 1	45° 45°	731 M-6507M 731M-6505AA	01.20065 01.20066
GRANADA 1699 CC. CORTINAGL GRANADA L-GL 2293 cc.	72/78		4 6	IN EX	37,8 32,2	8,04 8,01	105,7 105,7	32 9	45° 45°	77TM-6507FA 74TM-6505AB 77TM-6505LA	01.20069 01.20070
+0,20mm				IN EX	37,8 32,2	8,24 8,21	105,7 105,7	32 9	45° 45°	77TM-6507GA 74TM-6505BB	01.20071 01.20072

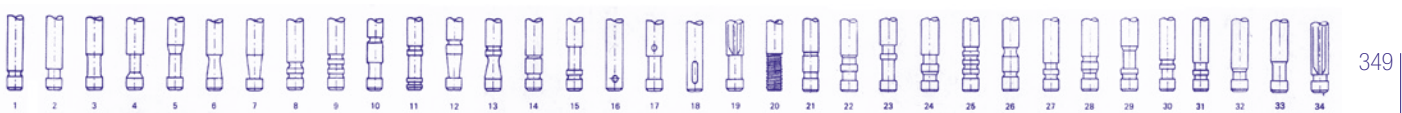



CORTINAGL CAPRI TAUNUS LS-GLS GRANADA GL-GLS SIERRA 2,3 L- GL 2293 cc.	1979		6	IN	40	8,04	105,7	32	45°	73TM-6507LA 80TM-6505M	01.20073 01.20074			
				EX	34	8,01	105,7	9	45°					
+0,20mm				IN	40	8,24	105,7	32	45°	74TM-6507M 80TM-6505BA	01.20075 01.20076			
				EX	34	8,21	105,7	9	45°					
CAPRI 2,8 Turbo GRANADA 2,8 i SIERRA XR4 2792 CC.	77/85		6	IN	42	8,04	105,7	32	45°	78TM-6507M 78TM-6505AA	01.20131 01.20132			
				EX	36	8,01	105,7	9	45°					
+0,20mm				IN	42	8,24	105,7	32	45°	78TM-6507BA 78TM-6505BA	01.20133 01.20134			
				EX	36	8,21	105,7	9	45°					
U.S.A.: Courier	1971		4	IN	42	8	108,5	1	45°	D27Z-6507A D27Z-6505A	01.20135 01.20136			
				EX	33	8	107,1	1	45°					
SIERRA 1800 PICK-UP 100-ENG. CVH 1796 CC. SIERRA 1600 E-LE- GLE SIERRA 1600 Ghia E FIESTA ESCORT	1984 1989		4	IN	39	8	136,8	9	45°	E7EE-650782A 1649214 E7EE-6505B2C 1649209	01.20155 01.20156			
				EX	34	8	134	9	45°					
SCORPIO 1.8 CL-GL SIERRA 1.8 CL-GL 1796 cc.	1984 1985		4	IN	42	8,04	112,2	9	45°	85HM 6507FA 85HM 6505AA	01.20201 01.20202			
				EX	34,2	8,01	111,7	9	45°					
				+0,20mm			IN	42	8,24	112,2	9	45°	85HM 6507GA 85HM 6505BA	01.20203 01.20204
							EX	34,2	8,21	111,7	9	45°		
+0,40mm			IN	42	8,44	112,2	9	45°	85HM 6507HA 85HM 6505CA	01.20205 01.20206				
			EX	34,2	8,41	111,7	9	45°						
SIERRA 8W. 1993cc. Eng. N40	1987		4	IN	42	8	111	9	45°	1595027 6782258	01.20207 01.20208			
				EX	36	8	110,5	9	45°					
ESCORT-FIESTA- SIERRA 1598 cc. Eng. CVH	1989		4	IN	42	8	135	9	45°	895 M6507AA 895 M6505 AG	01.20211 01.20212			
				EX	37	8	132	9	45°					
SCORPIO 2,4i 2394cc	87/88		6	IN	42,1	8,04	105	32	45°	86TM 6507 FA 86TM 6505 AD	01.20219 01.20220			
				EX	36	8,02	105,1	9	45°					
SOORPIO 2.9 295cc. Eng. EAO	1987		6	IN	42	8,02	106,5	32	45°	86TM 6507AA 86TM 6505 AO	01.20223 01.20224			
				EX	36	8,02	107,3	9	45°					
SIERRA L/GL/GHIA 1968 cc. V6	1982		6	IN	35	8	105,6	32	45°	82TM6507AA 82TM6505AA	01.20263 01.20264			
				EX	30,2	8	105,7	9	45°					
SCORPIO 2.9 cc. 24V V6	1991		6	IN	34	7	105,5	9	45°	919M6507AA 919M6505AA	01.20251 01.20252			
				EX	30	7	104	9	45°					
GALAXY 2.8 cc. VR6	1995		6	IN	39	7	106	9	45°	1004128 1004127	01.20267 01.20268			
				EX	34,2	7	107	9	45°					
MONDEO 2000 cc. 24V COUGAR 2000 cc. 24V	1999		6	IN	32	6	114,8	9	45°	7221531 7221529	01.20239 01.20240			
				EX	26	6	115,8	9	45°					
FOCUS 1600 16V			4	IN	30	6	96,95	9	45°		01.20245 01.20246			
				EX	24,2	6	99,5	9	45°					
ESCORT 2.0 cc. 16V ENG. DOHC			4	IN	33,5	7	112	9	45°		01.20247 01.20248			
				EX	30	7	111,7	9	45°					

C-Max 1.5 I EcoBoost 16V “B 4164 T2 B 4164 T4, CHHA, IQDA, IQDB, IQDC, IQJA, IQJB, IQJC, IQJE, JQDA, JQDB JQGA, JQMA, JQMB, JTBA, JTBB, JTDA, JTDB, JTJA, JTJB ,JTJC, JTMA ,JTWA JTWB ,M8DA, M8DB ,M8MA, M8MB, M9DA ,M9DB ,M9MA, TL 20 G, UEJE, UNCA, UNCB, UNCC ,UNCD, UNCE, UNCF, UNCI, UNCJ, UNCK, UNCN, Y1DA, YUDA, YZDA”	2015	79	4	IN EX	30 24,9	5 5	98,8 99,85	9 9	45° 30°	1755220 1800711	01.20307 01.20308
Mondeo 2.0 EcoBoost, S-Max 2.0 EcoBoost, Focus III 2.0 ST 1999 cc R9CB, R9CD, R9CF, R9CH, R9CI, R9DA R9DB, R9DC, R9DD, R9MA, R9MB, TNCC, TNCD, TNCF, TNWA, TNWB, TPBA, TPWA”	2015	87.5	4	IN EX	32,45 28	5,5 5,5	103,55 104,7	1 1	45° 45°	1675266 5144989	01.20275 01.20276
Focus IV 1.5 EcoBoost 1496 cc XZJF, Y1DA, Y2DA, YZDA, YZJA	2018	84	3	IN EX	30,88 26,48	5,5 5,5	104,75 99,7	9 9	45° 45°	HX7G-6507-AA 2251484	01.20309 01.20310
C-MAX II 1.0 EcoBo- ost, ECOSPORT 1.0 EcoBoost, Fiesta VII 1.0 EcoBoost, Puma 1.0 EcoBoost, Transit 1.0 EcoBoost 998 cc C-MAX II 1.0 EcoBo- ost, ECOSPORT 1.0 EcoBoost, Fiesta VII 1.0 EcoBoost, Puma 1.0 EcoBoost, Transit 1.0 EcoBoost 998 cc “B3DA, B3GA, B7DA, B7JA, B7JB, BZJA M1JL, M1JM, M2GA M2GB, SFDC, SFJE, SFJF, SFJH, SFJJ, SFJK, SFJL, SFJN, SFJP, YYJE, YYJG”	2019	71.9	3	IN EX	26,31 22,51	5,5 5,5	121,03 122,3	9 9	45° 45°	2207985 2207983	01.20311 01.20312
Focus IV 1.5 EcoBoost 1496 cc	2018	84	3	IN EX	34 28,45	5,5 5,5	99,14 107,2	9 9	45° 45°		01.20313 01.20314
ECOSPORT 1.5 Eco- Blue 1499 cc “XZJF, Y1DA, Y2DA YZDA, YZJA, BEGA, Z2DA, Z2GA, Z2JA, ZTDA, ZTDB, ZTGA, ZTJA, ZTJB, ZTJC”	2017	75	4	IN EX	25,41 22,05	5,5 5,5	95,44 94,8	9 9	45° 45°	2190141 2190125	01.20315 01.20316

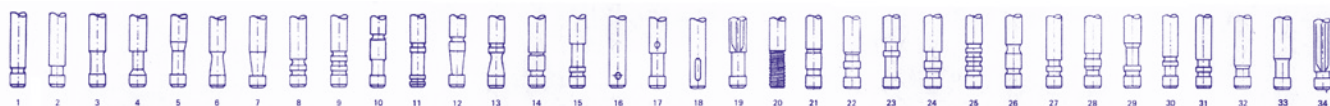

Transit Eco Blue 2.0 TDI 1995 cc	2015	84.1	4	IN	28	5,5	99,81	9	45°	2239538	01.20317
				EX	25,5	5,5	99,9	9	45°	2321494	01.20318
“BCCA, BCCB, BCCC, BCCD, BCFA, BCFB, BCFC, BCFD, BCRA BJFA, BJFB, BJFC, BJFD, BKFA, BKFB, BKFC, BKFD, BKRA, BKRb, BLFA, BLFB, BLFC, BLFD, BLHA BLRA, BLRB, YLCA, YLCB, YLCC, YLDA, YLDC, YLF6, YLFA, YLFb, YLFS, YLR6 YMCA, YMCB, YMCC, YMF6, YMFA, YMFB, YMFS, YMHA, YMR6, YN2Q, YNCA, YNF6 YNFA, YNFB, YNFS, YNR6”											

FORD diesel

MARCA E MODELLO	ANNO	Ø PISTONE	CIL.	IN/EX	D Ø VALVOLA	d GAMBO	L LUNGHEZZA	ARRESTO	ANGOLO	N.ORIGINALE	RIFERIMENTO	
Fiesta 1.4TDCi Fusion 1.4 TDCi Fiesta Van 1. TDCi Eng. F6JA/F6JB 1399 cc.	2001	73,7	4	IN	32.9	5.5	97.5	9	45°	1145933	01.10105	
	2002			EX	30.2	5.5	97.5	9	45°	1152191	01.10106	
	2004										1145932	1202362
Fiesta 1.4 TDCI Eng. KVJA 1399 cc. C-Max 1.6 TDCI Fiesta 1.6 TDCI Focus 1.6 TDCI S-2ax 1.6 TDCI Eng. T1DA-T1DB-T3DB Eng. TJZA-TJZB-T1WB 1560 cc.	2010	73,7 75	4	IN	30.10	5.5	95.50	9	45°	1685847	01.20305	
				EX	27.40	5.5	95.50	9	45°	AV6Q6507AA	01.20306	
											1685845	
											AV6Q6505AA	
Fiesta 1.6 TDCi 16V Fusion 1.6 TDCi 16V Eng. HHJA-HHJB Focus 1.6 TDCi 16V Focus C-2ax 1.6 TDCi 16V Eng. G8DA-G8DB Eng.GPDA-GPDC Fiesta 1.6 TDCi 16V 1560 cc.	2004	75	4	IN	25.6	5.5	96.4	9	45°	1229882	01.20287	
	2008			EX	23.4	5.5	96.6	9	45°	1229883	01.20288	
Orion 1.6 D Fiesta 1.6 D Escort 1.6 D Eng. LTA-LTC 1608 cc. +0.20mm +0.40mm	1984/85	80	4	IN	35	8	107.3	9	45°	84F26507AC	01.20185	
				EX	31	8	108.5	9	45°	1631007	01.20186	
											84F26505AC	161002
											84FM 6507BB	01.20187
											84FM 6505BC	01.20188
											84FM6507CB	01.20189
				EX	31	6,42	108,6	9	45°	84FM6505CC	01.20190	

Escort 1.8 D Escort Van 1.8 Eng. RTA-RTB Escort 1.8 D Courier 1.8 D Eng. RTE-RTF-RTH Fiesta 1.8 D Eng. RTC-RTD-RTG Orion 1.8 D Eng. RTA-RTB-RTE-RTF Eng. RTH 1753 cc. +003" +006"	1986/90	82,5	4	IN	36.5	8	107.1	9	45°	89FF6507FA/FB 93FF6507AA/AF 6172851 89FF6505FA 93FF6505AA 6172848	01.20141
	1990/92 1988			EX	32	8	109.2	9	45°		01.20142
	1989/96										
	1989/93										
				IN	36.5	8.07	107.1	9	45°		01.20241
				EX	32	8.07	109.2	9	45°		01.20242
				IN	36.5	8.15	107.1	9	45°		01.20243
				EX	32	8.15	109.2	9	45°		01.20244
Focus 1.8 TDCi Eng. BHDA-BHDB-C9DA Eng. C9DC Fiesta 1.8 TDCi Eng. C9DC-RTN-RTP Eng. RTQ Focus 1.8 TDCi Eng. F9DA-F9DB Focus 1.8 TDCi Eng. FFDA Tourneo 1.8 TDCi Eng. HCPA Transit 1.8 TDCi Eng. HCPA-HCPB Courier 1.8 Tddi Eng. RTN-RTP-RTQ Focus C-2AX 1.8 TDCi Mondeo 1.8 TDCi Eng. KKDA 1753 cc. Endura di	1999 2000 2001 2002 2005/07	82,5	4	IN	36.5	8	107	9	45°	1113197 1198044 1352129 1078429	01.20167
				EX	32	8	108.7	9	45°		01.20168
Focus 2.0 TDCi 16V Focus C-Max 2.0 TDCi 16V Eng. G6DA-G6DB 1997 cc. S Max 2.0 TDCi Galaxy 2.0 TDCi Eng. AZWA-QXWA-QXWB 1997 cc. Kuga 2.0 TDCi 16V Mondeo IV 2.0 TDCi 16V Eng. QXBA-UFBA 1997 cc.	2003 2006 2007 03/2008	85	4	IN	29.8	6	105	9	45°	1231931 1231930	01.20291
				EX	25	6	105	9	45°		01.20292
Mondeo IV 2.0 TDCi Eng. TXBA-TXWA 1997 cc.	2010	85	4	IN	27.25	6	104.5	9	45°	1683701 925Q6507AA 1675716	01.10129
				EX	25	6	105	9	45°		01.10094
S-Max 2.2 TDCi 16V Mondeo IV 2.2 TDCi 16V Eng. Q4AB 2179 cc.	2008	85	4	IN	27.2	6	95.8	9	45°		01.10119
				EX	25	6	95	9	45°		01.10120
Mondeo 2.0 TDCi 16V Eng. D5BA Mondeo 2.0 TDCi 16V Eng. D6BA-F2BA-HJBA Eng. HJBB-HJBC Transit 2.0 Di 16V Eng. D3FA Transit 2.0 Tddi 16V Eng. F3FA-ABFA-ABFB 1998 cc Duratorq DI Mondeo 2.2 TDCi 16V Eng. QJBA 2198 cc. Transit 2.2TDCi 16V Eng. CYFB-DRFB 2198 cc. Transit 2.4 TDCi 16V Eng. PHFA-PHFC 2402 cc.	2000 2001 2004 2011	86 89,9	4	IN	29.8	7	122.2	9	30°	1121333 1121331 1216915 1217148 1738494 1121332 1132466 1214456	01.20253
						EX	25.8	7	122.2		



Transit 2.4 Tddi 16V Eng. F4FA-D2FA-D2FE Transit 2.4 Tddi 16V Eng. DT24H-N-P 2402 cc.Duratorq	2001 2004	89,9	4	IN EX	31.3 27.8	7 7	122.2 122.1	9 9	30° 45°	1096250 1096248	01.20255 01.20256
Ranger 2.5 tdi 16V Evereset 2.5 tdi 16V Eng. WLAA	2006	93	4	IN EX	31 28	6 6	112 112	1 1	45° 45°	1449108 6M346507AA 1449109 6M346505AA	01.38105 01.38106
FT 100/125/130/150/ Eng. 2401E - 2402E 2358 - 3537 cc.	1971/77	93.46 93.64	4 6	IN EX	44.5 36.5	9 9	126.5 126.5	1 1	45° 30°	735F6507AAA 715F6505AAC	01.20061 01.20062
FT 100/125/130/150/ Eng. 2401E - 2402E 2358 - 3537 cc.	1978	93.46 93.64	4 6	IN EX	44.5 36.5	9 9	124 124	1 1	45° 30°	785F6507AAA 785F6505AAA	01.20063 01.20064
Transit 2.5D-Di Eng. 4AB-4BA-4BC- 4CA Eng. 4CC-4FA-4FB- 4FC Eng. 4FD 2496 cc.	1983/00	93,65	4	IN EX	42 36.3	9 9	124.5 124	9 9	30° 45°	894F6507A1B 1050570 894F6505A1B 6200033	01.20059 01.20060
Granada 2.3 D - LD Scorpio 2.3 D - LD Sierra 2.3 D - LD Eng. LXD 2 2304 cc.	1982	94	4	IN EX	40.5 33.5	8.5 8.5	116.5 116.5	1 1	30° 45°	83E26507AA 78E26505AA	01.20171 01.20172
Granada 2.5 LD - GLD Eng. XD 3 2498 cc.	1982/84	94	4	IN EX	42.5 35.5	8.5 8.5	116 116.2	1 1	45° 45°	83E26507BB 83E26505AB	01.20077 01.20078
FORD D ENG.271 IE 225-eng.271 2e-255 CU.in.. 4162 cc. ENG.360DT - 365 CU.in.	1981		4 6	IN EX	45,6 38,3	9,5 9,5	155,8 156,2	25 25	30° 30°	826F6507DAA 826F6505DAA	01.20163 01.20164
GRANADA1.9D. ENG.XD 4.88-1948 cc. GRANADA-SCORPIO TURNIER SIERRA D/LD/GLD	1977 1982		4	IN EX	40,4 33,4	8,5 8,5	116,2 116,2	1 1	45° 45°	78EM6507AA 78EM 6505AA	01.20171 01.20172
GRANADA 2.1 D2112 ENG.XD 4.90	1977		4	IN EX IN	40,4 33,4 40,5	8,5 8,5 8,5	116,2 116,2 116,2	1 1 1	45° 45° 30°	 83EM 6507M	01.20175 <u>Fungo+1mm</u> 01.20176 <u>Fungo+1mm</u> 01.20179
ENG. RF - 1998cc. ECONOVAN ESCORT -FIESTA D 1608 CC. 1948cc D. / TD. 2112cc.	1985 1984		4	IN EX	41 36	8 8	107 106,8	1 1	45° 45°	RFO1-12-111 RFO1-12-121	01.20181 01.20182

FORD TRACTOR diesel

MARCA E MODELLO	ANNO	Ø PISTONE	CIL.	IN/EX	D Ø VALVOLA	d GAMBO	L LUNGHEZZA	ARRESTO	ANGOLO	N.ORIGINALE	RIFERIMENTO
MAYOR-40 SERIES DIESEL TRACTORS	52/56		4	IN EX	44 38,9	9,50 9,50	158,5 158,5	24 24	30° 30°	EIADDN-6507 EIADDN-6505	01.21001 01.21002
MAYOR-THAMES COUNTY FULL-VAN DIESEL TONN 2-3	54/61		4 6	IN EX EX	44 39 39	9,50 9,50 9,50	158,5 156,7 156,7	32 5 3	30° 30° 30°	EIADDN-6507 EIADDN-6505B EIADDN-65050	01.21003 01.21004 01.21006

MAYOR 4000-4100 MAYOR 4600-6600 MAYOR 8600-8700	64/75		3	IN	46	9,43	146	32	45°	C5NN-6507B	01.21005	
			4	EX	38,5	9,40	146	24	45°	G7NN-6505E	01.21008	
			6	IN							D3NN-6507A	
+ 0.03"				IN	46	9,50	146	32	45°	C5NN-6507C	01.21009	
				EX	38,5	9,47	146	24	45°	C7NN-6505F	01.21010	
+0.015"				IN	46	9,81	146	32	45°	C5NN-6507D	01.21011	
				EX	38,5	9,78	146	24	45°	C7NN-6505G	01.21012	
+0.30"				IN	46	10,20	146	32	45°	C5NN-6507E	01.21013	
				EX	38,5	10,17	146	24	45°	C7NN-6505H	01.21014	
TRATTORE TURBO 7600 cc.	1972		4	IN	46,7	9,43	146	32	30°	D0NN-6507J	01.21015	
				EX	38,3	9,40	146	24	45°	D6NN-6505A	01.21016	
Maggiorato sul fungo				IN	46,7	9,5	146	32	30°		01.21019	
				EX	38,3	9,47	146	24	45°		01.21020	
TRATTORE MAYOR 3200 cc. DORSET			6	IN	45	9,5	156	32	30°	729F6507GAA	01.21017	
				EX	39	9,5	156,5	32	30°	723F6505AAA	01.21018	
GENESIS Eng. 5640 NEW HOLLAND Eng. 6640				IN	47,5	9,44	146,3	32	30°		01.21021	
				EX	43	9,41	146,3	32	45°		01.21022	
+ 0.03"				IN	47,5	9,52	146,3	32	30°		01.21249	
				EX	43	9,49	146,3	32	45°		01.21250	

GARDNER diesel

MARCA E MODELLO	ANNO	Ø PISTONE	CIL.	IN/EX	D Ø VALVOLA	d GAMBO	L LUNGHEZZA	ARRESTO	ANGOLO	N.ORIGINALE	RIFERIMENTO	
4LW 5,6-5LW 7,0 6LW 8,4 -8LW 11,2	1933		4	IN	51,5	9,50	150,8	20	45°	J3625-K6136	01.22001	
			5	EX	45,2	9,50	149,7	20	45°			J2874-K 1807
			6									
			8									
8Lx-GLX1045OCC. GLXH	1958		6	IN	53,2	9,50	152	20	45°	K1269 F 7077	01.22003	
				EX	46,8	9,50	151,7	20	45°			
8Lx-GLX1045OCC. GLXH	1958		6	IN	53,2	9,50	152	20	30°	F29015 F7013	01.22005	
				EX	46,8	9,50	151,7	20	30°			

GUIDETTI diesel

MARCA E MODELLO	ANNO	Ø PISTONE	CIL.	IN/EX	D Ø VALVOLA	d GAMBO	L LUNGHEZZA	ARRESTO	ANGOLO	N.ORIGINALE	RIFERIMENTO
CONDOR			1	IN/EX	34,1	8	99	5	45°	40025/A	01.82001

HILLMAN - COMMER diesel

MARCA E MODELLO	ANNO	Ø PISTONE	CIL.	IN/EX	D Ø VALVOLA	d GAMBO	L LUNGHEZZA	ARRESTO	ANGOLO	N.ORIGINALE	RIFERIMENTO
MINK1,6-SUPER PAYHAN -III C-V	1975		4	IN	36,5	7,9	118,5	1	45°	1218394	01.23001
				EX	29,8	7,9	118,5	1	45°		
HUNTER MK1-2 GLS SUPER	66/78		4	IN	38	7,90	118	1	45°	1235104	01.23003
				EX	30,5	7,90	118,5	1	45°		
IMP SPORT COMPETITION	66/76		4	IN	32,4	7	82,5	1	45°	7100448	01.23005
				EX	27	7	82,5	1	45°		
IMP MKII SUPER IMP	65/76		4	IN	30,5	7	82,5	1	45°	7100465	01.23015
				EX	27	7	82,5	1	45°		

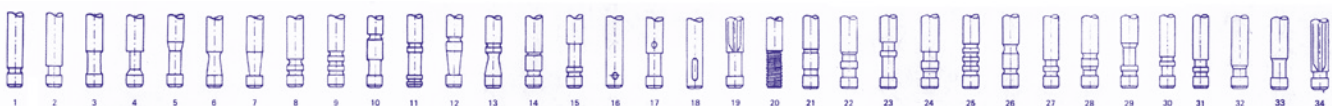



AVENGER 1500 GT 1600- DE LUXE SO 1600 TC TIGER	70/73		4	IN	38	7,90	110	1	45°	71262713	01.23007
				EX	31	7,87	110	1	45°	71250985	01.23008
+.003"				IN	38	7,97	110	1	45°	71262714	01.23009
				EX	31	7,94	110	1	45°	71250986 71261359	01.23010
+.015"				IN	38	8,28	110	1		71262715	01.23011
				EX	31	8,25	110	1		71250987	01.23012
+.030"				IN	38	8,66	110	1	45°	71262716	01.23013
				EX	31	8,63	110	1	45°	71250988	01.23014

HANOMAG diesel

MARCA E MODELLO	ANNO	Ø PISTONE	CIL.	IN/EX	D Ø VALVOLA	d GAMBO	L LUNGHEZZA	ARRESTO	ANGOLO	N.ORIGINALE	RIFERIMENTO
D141L – F45 D142L – F46/55/63 3140 cc.				IN EX	42 38	9 9	142 142	9 9	45° 45°	906176 906175	01.77011 01.77012
D161L 4250 cc.				IN EX	43 38,5	9 9	142 142	9 9	45° 45°		01.77111 01.77112
H77C				IN IN EX	56 56 52	12 12 12	162 162 162	9 9 9	45° 30° 45°	2871003M1 3090234M1 2871004M1	01.77013 01.77017 01.77014

HONDA benzina

MARCA E MODELLO	ANNO	Ø PISTONE	CIL.	IN/EX	D Ø VALVOLA	d GAMBO	L LUNGHEZZA	ARRESTO	ANGOLO	N.ORIGINALE	RIFERIMENTO
City - Jazz Eng. ER 1232 cc.	1984	66	4	IN EX	30 24	6.6 6.6	117 117	33 33	45° 45°	14711-PCO000 14721-PCO000	01.24051 01.24052
Civic 1200 Eng. EB1 1169 cc.	1972/77	70	4	IN EX	34 30	6.6 6.6	112.8 112.7	33 33	45° 45°	14711-611000 14721-611000	01.24013 01.24014
Ballade - Civic 1300 Eng. EJ/EN 1335 cc. Civic 1500 Eng. CVC 1488 cc.	1979	72 74	4	IN EX	36 32	6.6 6.6	109.5 109.5	33 33	45° 45°	14711-634920 14721-634920	01.24011 01.24012
Jazz 1.2 Dsi Eng. A12A1 1246 cc. Jazz 1.4 Dsi Eng. L13A1 1339 cc.	2003	73	4	IN EX	32 28	5.5 5.5	118.3 118	1 1	45° 45°	14711-PWA000 14721-PWA000	01.24073 01.24074
Civic VII 1.4 i 16V Jazz III 1.4 i 16V Eng. L13Z1 1339 cc.	2008	73	4	IN EX	27.95 23	5.5 5.5	118.9 117.57	1 1	45° 45°	14711-RB0-000 14721-RB0-000	01.24101 01.24102
Ballade - Civic 1300 Eng. EV (3 Valve) 1342 cc. Ballade 1500 Civic 1500 Shuttle 1500 Eng. EW (3 Valve) 1488 cc.	1973 1983	74	4	IN EX	27 32 33	6.6 6.6 6.6	112.8 113.8 113.8	1 1 1	45° 45° 45°	14711-PE0000 14721-PE0000 14721-PE7000	01.24029 01.24030 01.24019
Civic Hatchback 16V Civic Sedan 16V Civic Coupè 16V Civic Shuttle 4WD 16V Civic CRX Eng. 1493 - 1595 cc.	1988 1992 1994	75 81	4	IN EX	29 24.9	5.5 5.5	115 118.7	1 1	45° 45°	14711-P23000 14721-P23000	01.24035 01.24036

Civic 1.6 16V Concerto 1.6 16v CR-X 1.6 16V Eng. D16A 1590 cc.	1988 1989	75	4	IN EX	30 27	6.6 6.6	105.5 104.6	1 1	45° 45°	14711-PG6000 14721-PG6000	01.24033 01.24034
Logo 1.3 i 16V Eng. D13B7 1343 cc. Accord 1.6 i 16V Eng. D16B6 Civic 1.4 i 16V Eng. D14Z1/Z2/Z4/Z5 1396 cc. Civic 1.6 i 16V Eng. D16Y5/Y6 Civic 1.6 i 16V Eng. D16B2 1590 cc. HR-V 1.6 Vtec 16V Eng. D16W1/W5 1590 cc. Stream 1.7 i Vtec 16V FR-V 1.7 i Vtec 16V Eng. D17A2 1668 cc.	1999/02 1995 1995/01 1997 1998 1999 2001 2005	75	4	IN EX	30 26	5.5 5.5	118.6 116	1 1	45° 45°	14711-P08000 14711-P2A000 14711-P1JE00 14721-P08000 14721-P2A000 14721-P1JE00	01.24057 01.24058
Accord - Prelude 1800 Eng. EK 1750 cc.	1978	77	4	IN EX	36 30	7 7	113.2 113.2	1 1	45° 45°	14711-PC1000 14721-PC1000	01.24009 01.24010
Accord 1600 Prelude 1600 Eng. EP 1602 cc.	1979	77	4	IN IN EX	35 34 28	7 7 7	113.3 113.8 113.8	1 1 1	45° 45° 45°	14711-PB2000 14711-689000 14721-689660	01.24001 01.24003 01.24004
Accord 1600 Eng. EY (3 Valve) 1598 cc. Accord - Prelude 1800 Eng. ES (3 Valve) 1829 cc.	1983	80	4	IN EX	30 35	6.6 7	120.5 120.7	1 1	45° 45°	14711-PC6000 1472-1PC6000	01.24025 01.24026
Prelude 16V Eng. B20A 1958 cc.	1989	81	4	IN EX	33 28	6.6 6.6	104.5 106	1 1	45° 45°	14711-PH3000 14721-PH3000	01.24039 01.24040
Civic 1.6 VTI 16V CR-X 1.6 VTI 16V Eng. B16A2 1590 cc.	1991/01 1992/98	81	4	IN EX	33 27.9	5.5 5.5	102.3 102.5	1 1	45° 45°	14711-PR3000 14721-PR3000	01.24061 01.24062
CR-V 2.0i 16V V-TEC Eng. K20A4 1998 cc. FR-V 1.8i 16V V-TEC Eng. R18A1 Civic 1.8i 16V V-TEC Eng. R18A2 1799 cc.	2002 2005 2006	81	4	IN EX	32 26	5.5 5.5	116.7 116	1 1	45° 45°	14711-RNA-000 14721-P2A-000	01.24079 01.24080
Accord VII 2.0 16V Eng. 20A3 1997 cc.	2008	81	4	IN EX	33 25.95	5.5 5.5	117.85 115.90	1 1	45° 45°	14711-R60-U00 14721-P2A-000	01.24103 01.24104
Legend V6 24V Eng. C25A 2494 cc. Legend V6 24V Eng. C27A 2675 cc.	1985 1987	84 87	6	IN EX	33 27.5	6.6 6.6	104.5 106.5	1 1	45° 45°	14711-PH3000 14721-PH7000	01.24037 01.24038
CR-V 2.0 i 16V Eng. B20B 1973 cc.	1995	84	4	IN EX	31 28	6.55 6.55	105.5 106	1 1	45° 45°	14711-P75A00 1472-1P75A00	01.24045 01.24046
Accord 1.8i 16V Eng. F18A3 1850 cc. Accord 2.0 16V Eng. F20A3 1997 cc. Accord 16V Eng. F22 2155 cc.	1992 1993	85	4	IN EX	34 29 29	5.5 5.5 5.5	112.1 123.5 125	1 1 1	45° 45° 45°	14711-PT3A00 14721-PT3A00 14721-PV1000	01.24041 01.24042 01.24044

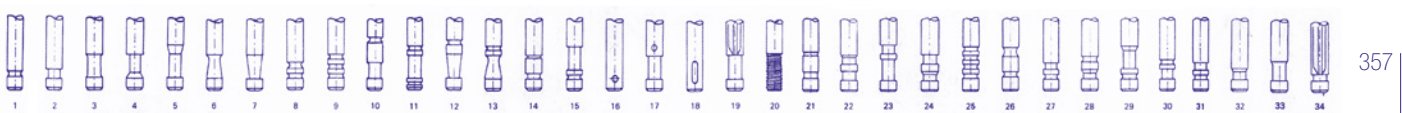

Accord 1.8 i 16V Eng. F18B2 1850 cc. Accord 2.0 i 16V Eng. F20B6 1997 cc. Accord 2.2 i Vtec 16V Eng. F22Z2 2156 cc. Accord 2.3 i 16V Shuttle 2.3 i 16V Eng. F23A7 2254 cc.	1996/98	85 86	4	IN EX	34 29	5.5 5.5	116 114.2	1 1	45° 45°	14711-PDAE00 14721-PDAE00	01.24063 01.24064
Accord 2.2 Eng. F22A8 2157 cc.	1993	85	4	IN EX	35 30	5.5 5.5	106.7 106.9	1 1	45° 45°	14711-P13000 14721-P13000	01.24105 01.24106
Accord 2.0i 16V V-TEC Eng. K20A6 FR-V 2.0i 16V V-TEC Eng. K20A9 CR-V 2.0i V-TEC 16V Eng. K20A4 1998 cc.	2002/06	86	4	IN EX	35 29.9	5.5 5.5	109.1 108.6	1 1	45° 45°	14711-PNA-000 14721-PNA-000 14721-PRB-000	01.24069 01.24070
Prelude 2.3 SI 16V Eng. H23A1 2300 cc.	1992/93	87	4	IN EX	34 29	6.6 6.6	103.5 102.75	1 1	45° 45°	14711-PT2000 14721-PT2000	01.24047 01.24048
Prelude 2.2 V-TEC Eng. H22A5 2157 cc.	1998	87	4	IN EX	35 30	5.5 5.5	106.7 106.9	1 1	45° 45°	14711-P13000 14721-P13000	01.24065 01.24066
ACCORD / CIVIC 1600 cc. CIVIC -BALLADE 1500 cc.	76/82		4	IN EX EX	35 28 28	6,60 6,60 6,60	113 113 113,7	33 33 33	45° 45° 45°	14711671003 14721 657671 14721 657673	01.24005 01.24006 01.24024
PRELUDE -CIVIC 1300 CC	82/83		4	IN EX	35 28	6,50 6,50	114,4 114,5	33 33	45° 45°	14711 PA6 000 14721 PA6 000	01.24007 01.24008
N360	1966		2	IN EX	34 30	6,60 6,60	109,7 109	33 33	45° 45°	14711 551 020 14721 551 020	01.24015 01.24016
N600 Z COUPE	1966		2	IN EX	37 33	6,60 6,60	106,7 106	33 33	45° 45°	14711 568010 14721 568010	01.24017 01.24018
ENG. EW1 1488 CC.			4	IN EX	30 29	6,60 6,60	112,7 113,8	1 1	45° 45°	14711 PE0660 14721 PEO 660	01.24027 01.24028
CIVIC 1.4 / 1.5 cc. CIVIC 1.6 cc. HRV	1992/93		4	IN EX	27,4 23,4	5,5 5,5	120 117,5	1 1	45° 45°	14711-PO7000 14721-P2A000	01.24053 01.24054
ACURA 3206 cc. LEGEND 3474 cc.	1991 1997		6	IN EX	33 28	6 6	114,7 117,6	1 1	45° 45°	14711.PY3000 14721-PY3000	01.24055 01.24056
SHUTTLE 2.2 cc.			4	IN EX	31,9 29	5,5 5,5	111,8 123,5	1 1	45° 45°	14711-P0BA00 14721-PT6A00	01.24059 01.24042
NSX 3179 cc. V6	1997		6	IN EX	36 30	5,5 5,5	112,4 111,6	1 1	45° 45°	14711-PBY500 14721-PR7A00	01.24067 01.24068
LEGEND 3.5 cc. ACURA 3.5 cc.	1997		6	IN EX	33 28	5,5 5,5	114,7 117,6	1 1	45° 45°	14711-PY3000 14721-PY3000	01.24075 01.24076

HONDA diesel

MARCA E MODELLO	ANNO	Ø PISTONE	CIL.	IN/EX	D Ø VALVOLA	d GAMBO	L LUNGHEZZA	ARRESTO	ANGOLO	N.ORIGINALE	RIFERIMENTO
Civic 1.7 CDTI 16V Eng. 4EE2 1686 cc.	2002	79	4	IN EX	27.5 26.5	6 6	98.5 98.1	1 1	45° 45°	147111PLZ-D00 14721-PLZ-D00	01.24071 01.24072
Accord 2.0 TDI 16V Civic 2.0 TDI 16V Eng. 20T2N 1994 cc.	1996	84,5	4	IN EX	37.2 32.5	7 7	86.7 86.7	1 1	45° 45°	14711-P5TG01 14721-P5TG01	01.24049 01.24050
Civic 2.2 i - CTDI CR-V 2.2i 16V -CTDI FR-V 2.2i 16V-CTDI Eng. N22A1 - N22A2 2204 cc.	2005	87	4	IN EX	28 26	5.5 5.5	100.7 100.4	1 1	45° 45°	14711-RBD-E00 14721-RBD-E00	01.24077 01.24078

Accord 2.2 i DITEC CRV 2.2 i DTEC Eng. N22B1 - N22B3 2199 cc.	2008	85	4	IN	27.9	5.5	98.9	1	45°	14711-RL0-G00	01.24107
				EX	26	5.5	98.9	1	45°	14721-RL0-G50	01.24108

HUMMER benzina

MARCA E MODELLO	ANNO	Ø PISTONE	CIL.	IN/EX	D Ø VALVOLA	d GAMBO	L LUNGHEZZA	ARRESTO	ANGOLO	N.ORIGINALE	RIFERIMENTO
Hummer H3 20V Eng. VORTEC 3500 3459 cc.			5	IN	37	6	105.30	9	45°	24576974	01.87001
				EX	30.4	6	107.8	9	45°	24576975	01.87002
Hummer H3 20V 3700 cc.			5	IN	38.7	6	105.8	9	45°	12601762	01.87003
				EX	33.4	6	107.9	9	45°	12601763	01.87004

HURLIMAN diesel

MARCA E MODELLO	ANNO	Ø PISTONE	CIL.	IN/EX	D Ø VALVOLA	d GAMBO	L LUNGHEZZA	ARRESTO	ANGOLO	N.ORIGINALE	RIFERIMENTO
ELITE 6115 H358 - 361 - 362 - 466 H478				IN	44	9	131	1	30°	010.6016.0	01.57021
				EX	39.5	9	130.5	1	45°	081.1420.0/01 066.1421.0	01.57022
XA655 - 606 XE305 - 306 - 361 XF481 - XN706 - 707 XT908 - 910 - 911 ELITE 4105 - 6135 H372 - 488T XE307 - XF491 XT909 - 910											
ELITE 6135 PRESTIGE 488 SX1360 - XE307 XF476 - 491 XN707 - 709 XT909 - 913				IN	44	9	130.5	1	30°	010.6017.0	01.57033
				EX	39.5	9	130.5	1	45°	010.6022.0	01.57034
H356 - 466 - 476				IN	43	9	130.80	1	45°	066.1420.0	01.57023
				EX	39.5	9	130.5	1	45°	066.1421.0	01.57024
H360 - 470 - 480 H490T - 496T H5110 - 5116 H6130 - 6136 - 6170				IN	49	10	159.8	25	30°	009.7266.0	01.57029
				EX	42.5	10	159.6	25	45°	009.7267.0	01.57030
H355 - 361				IN	44	8	147.8	1	45°	042.1420.2/01	01.57017
				EX	42	8	147.8	1	45°	071.1420.2/01	01.57019
H345 - 351				IN	42	9	148	1	45°	039.1420.2/01	01.57019
				EX	39.80	9	148	1	45°	039.1421.0/02	01.57036

HYUNDAI benzina

MARCA E MODELLO	ANNO	Ø PISTONE	CIL.	IN/EX	D Ø VALVOLA	d GAMBO	L LUNGHEZZA	ARRESTO	ANGOLO	N.ORIGINALE	RIFERIMENTO
Atos 1.0 i 12V Pri2e 1.0 i 12V Eng. G4HC 999 cc.	1998	66	4	IN	23	5.5	100.3	1	45°	22211-02500	01.17033
				EX	27	5.5	100	1	45°	22212-02500	01.17034
i 10 1.1 12V Eng. G4HG 1086 cc.	2008	67		IN	23.50	5.5	99.57	1	45°	22211-02200	01.75043
				EX	27	5.5	99	1	45°	22212-02200	01.75044

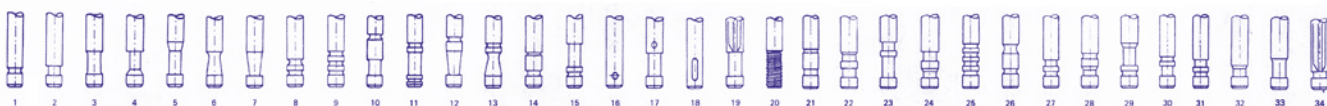



i 10 - 1.2 16V i 20 - 1.2 16V Eng. G4LA 1248 cc.	2008	71	4	IN EX	26.7 24.1	5.5 5.5	101.15 101.3	1 1	45° 45°	22211-03200 22211-03201 22212-03200 22212-03201	01.17043 01.17044
i10 1.0 12V Eng. G3LA 998 cc.	2011	71	3	IN EX	26.75 24.10	5.5 5.5	93 93.40	1 1	45° 45°	22211-04000 22212-04000	01.75049 01.75050
Accent 1.3 i 12V Eng. G4N 1341 cc. Accent 1.3 i 12V Eng. G4EK 1341 cc. COUPE 1.5 cc. GT 12V Accent 1.2 i 12V Eng. G4K 1495 cc. Accent 1.2 i 12V Eng. G4EB 1495 cc.	1994 1999	71,5 75,5	4	IN EX EX	27.4 32 32	6 6 6	99 98,4 99,2	1 1 1	45° 45° 45°	22211-22003 22212-22011 22212-22004	01.17013 01.17014 01.17022
Pony Eng. G36 1238 cc. Pony - Stellar Eng. 4G33 1439 cc. Stellar Eng. G32B 1594 cc.	1974	73 76.9	4	IN EX	38 31	8 8	106 102.5	3 3	45° 45°	2D000480 2D000481	01.17009 01.17010
Getz 1.4 16V Accent 1.4 16V Verna 1.4 16V Eng. G4EE 1399 cc. Coupè 1.6 i 16V Elantra 1.6 i 16V Getz 1.6 i 16V Matrix 1.6 i 16V Eng. G4ED 1599 cc.	2000/04 2005	75,5 76,5	4	IN EX	29.1 25	6 6	91.9 92.4	1 1	45° 45°	22211-26600 22212-26600	01.17023 01.17024
i 20 - 1.4 i 30 - 1.4 16V Eng. G4FA 1396 cc. i 30 - 1.6 16V Eng. G4FC 1591 cc. ix 35 1.6 16V i 40 1.6 16V i 30 1.6 16V Velster 1.6 16V Eng. G4FD 1591 cc.	2008 2010 2011	77	4	IN EX	31.5 26	5.5 5.5	93.2 92.6	1 1	45° 45°	22211-2B000 22212-2B400 22212-2B000	01.17039 01.17040
Lantra 1.6 16V Eng. G4DR 1599 cc. Sonata 2.0 i 16V Trajet 2.0 i 16V Santa Fe 2.0 i 16V Eng. G4JP 1997 cc. Sonata 2.4 i 16V H1 2.4 i 16V 2351 cc. Eng. G4CS 2351 cc.	1998/01 2000 2001	77,4 85 86,5	4	IN EX	34 30.5	6.5 6.5	109.5 109.7	1 1	45° 45°	22211-33000 22212-33000	01.17001 01.17002
Coupè 2.0 i 16V Elantra 2.0 i 16V Eng. G4GC 1975 cc.	2002/04 2000/04	82	4	IN EX	32 27.5	6 6	102.3 104.7	1 1	45° 45°	22211-23000 22212-23000	01.17015 01.17016
Matrix 1.8 i 16V Eng. G4GB 1795 cc.											

Tucson 2.0i 16V Trajet 2.0i 16V Eng. G4GC 1975 cc.	2004	82 86,7	4 V6	IN EX	32 27.5	6 6	114.4 116.6	1 1	45° 45°	22211-23600 22212-23600	01.17035 01.17036
Tucson 2.7 V6 24V Eng. G6BA 2656 cc.											
Sonata 2.0 16V VVTI ix 35 2.0 16V Eng. G4KD 1998 cc.	2008 2010	86	4	IN EX	35 28.96	5.5 5.5	113.30 106	1 1	45° 45°	22211-2G000 22212-25002	01.75051 01.75052
Coupé 2.7 i V6 24V Sonata 2.7 i V6 24V Trajet 2.7 i V6 24V Santa Fe 2.7 i V6 24V Tucson 2.7 i V6 24V Eng. G6B4 2656 cc.	2001 2002 2004	86,7	V6	IN EX	32 27.5	6 6	96.2 97.3	1 1	45° 45°	22211-37201 22212-37200	01.17017 01.17018
PONY 1.3 EXCEL 1.3	85 ->		4	IN EX	34 30,5	6,60 6,60	102 101	1 1	45° 45°	MD-016460 MD-016461	01.17003 01.17004
ATOS 999 cc. 12 V	1999		4	IN EX	23 27,1	5,4 5,4	100,3 100,1	1 1	45° 45°	22211-02500 22212-02500	01.17011 01.17012

HYUNDAI diesel

MARCA E MODELLO	ANNO	Ø PISTONE	CIL.	IN/EX	D Ø VALVOLA	d GAMBO	L LUNGHEZZA	ARRESTO	ANGOLO	N.ORIGINALE	RIFERIMENTO
H 100 2500 cc.			4	IN EX	42 35,8	8 8	135,5 135,8	1 1	45° 45°		01.17005 01.17006
Accent 1.5 CRDi 16V Getz 1.5 CRDi 16V Verna 1.5 CRDi 16V Matrix 1.5 CRDi 16V Eng. D4FA 1493 cc. i 10 1.1 CRDi 12V Eng. D3FA 1120 cc. i 20 1.4 CRDi ix 20 1.4 CRDi ix 30 1.4 CRDi Eng. D4FC 1396 cc. i 20 1.6 CRDi 16V i 30 1.6 CRDi 16V Eng. D4FB 1582 cc. ix 35 1.7 CRDi 16V i 40 1.7 CRDi 16V Eng. D4FD 1685 cc.	2005 2004 2008 2010 2011	75 77,2	3 4	IN EX	26 21	5.5 5.5	93 93.7	9 9	45° 45°	22211-2A100 22212-2A100	01.17041 01.17042
Lantra 1.9 D Eng. XUD9AY Peugot 1905 CC.	1997	83	4	IN EX	38.5 33	8 8	112.4 112	1 1	45° 45°	22211-29000 22212-29000	01.17019 01.17020
Accent 1.5 CRDi 12V Getz 1.5 CRDi 12V Matrix 1.5 CRDi 12V Eng. D3EA V2 R315 1496 cc. Trajet 2.0 CRDi 16V Santa Fe 2.0 CRDi 16V Elantra 2.0 CRDi 16V Tucson 2.0 CRDi 16V i 30 2.0 CRDi 16V Eng. D4EA V2 Eng. 1991 cc.	2001 2002 2004 2007	83	3	IN EX	28.5 24.4	6 6	95.7 95.4	1 1	45° 45°	22211- 27000/01 22212- 27000/01	01.17025 01.17026
ix 35 2.0 CRDi 16V Santa Fe II 2.0 CRDi 16V Eng. D4HA 1995 cc. Santa Fe II 2.2 CRDi 16V Santa Fe III 2.2 CRDi 16V Eng. D4HB 2199 cc.	2009 2010 2012	84 85,4	4	IN EX	29 26	6 6	108.5 108.3	9 9	45° 45°	22211-2F000 22212-2F000 22212-2F010	01.75053 01.75054





H 200 2.5 CRDI 16V H1 2.5 CRDI 16V Eng. D4CB 2497 cc.	2003 2008	91	4	IN EX	31.7 28	7 7	110.5 110.5	9 9	45° 45°	22211-4A061 22212-4A061	01.75029 01.75030
Galloper 2.5 TD Eng. D4BH 2476 cc. Porter 2.5 D Eng. D4BA-D4BX 2476 cc.	1991 1993	91,1	4	IN EX	40 34	8 8	136.5 136.5	1 1	45° 45°	22211-42850 22212-42850	01.17007 01.17008
Galloper 2.5 Tdi Eng. D4BH 2476 cc. H1 2.5 D - TD Eng. D4BB - D4BF H1 2.5 Tdi Eng. D4BH 2476 cc. H100 2.5 D - TD Eng. D4BA-D4BF- D4BX 2476 cc. Terracan 2.5 TDI Eng. D4BH 2476 cc.	1991/98 1991 1998 1993/01 2001	91,1	4	IN EX	40 34	8 8	130.2 130	1 1	45° 45°	22211-42520 22212-42520	01.17027 01.17028
Terracan 2.9 CRDi 16V Eng. J3TCI 2902 cc.	2001	97,1	4	IN EX	34 31.6	7 7	126.2 126	1 1	45° 45°	OK5511-2111A OK5511-2121A	01.75011 01.75012
H100 ENG. D4BF 2.5 TD MOTORI INDUSTRIALI H100 2476 cc D4BB	2006	91.1	4 4	IN EX IN EX	42 36 40,05 34	8 8 8 8	132 132 132,2 132	1 1 1 1	45° 45° 45° 45°	22211-42220	01.17029 01.17030 01.75055 01.17032

INTERNATIONAL diesel

MARCA E MODELLO	ANNO	Ø PISTONE	CIL.	IN/EX	D Ø VALVOLA	d GAMBO	L LUNGHEZZA	ARRESTO	ANGOLO	N.ORIGINALE	RIFERIMENTO
Tractor D214 - S - D215 Eng. DD66 1088 cc. Tractor D320 - D322 Eng. DD99 1631 cc. Tractor D430 - 432 Eng. DD132 2175 CC. Tractor D217 - D219 Eng. DD74 1217 cc. Tractor D323 - D324 D326 Eng. DD111 1825 cc.	1953/63	82.55 87.31	2 3 4	IN EX	36 32	8.7 8.7	147.7 147.5	3 3	45° 45°	713384R2 713385R2	01.26031 01.26032
Tractor D523 - 633 Eng. D179 2933 cc. Tractor SU 644 HD Eng. D239 Tractor 856 XL Eng. TD 239 Turbo 3910 cc. Tractor 520A - 946A Eng. D358 5860 cc. Tractor 125E - 520B Eng. TD 358 Turbo 5860 cc.	1965 1965 1972	98,42	3 4 6	IN EX	43 41	10 10	146 146	1 1	45° 45°	3055055R2 3055056R2	01.26005 01.26006
+ 0,30				IN EX	43 41	10 10	146 146	1 1	45° 45°		01.26105 01.26106

TD14-UD14 TD18-UD18D	39/45		4 6	IN EX	51 44,5	11 11	214,7 214,7	8 8	45° 45°	42747D 32482DB	01.26001 01.26002
TD9 - WD9 109 -WDR9 XDD 155-179-206 239-310-358	41/54		4	IN EX	47,8 42,8	10,22 10,22	198 198	14 14	45° 45°	48053 D 48054 D	01.26003 01.26004
DIESEL TRACTORS DT 436-466- DTI 466 B DY14			6	IN EX	50 40,5	9,50 9,50	147 147	2 2	45° 45°	675046 C2 676865 02	01.26007 01.26008
DIESEL TRACTORS DT 436-466- DTI 466 B DY14			6	IN EX	50 40,5	9,50 9,50	147 147	1 1	30° 45°	1824642C2 1824842C1	01.26039 01.26040
B250-275-276 B276-354-BD144 BO 144 A DIESEL	56/75		4	IN EX EX	37,3 32 30	8,70 8,70 8,70	147,8 147,8 147,8	1 1 1	45° 45° 45°	704434R1 704435R1 3043825 R1	01.26009 01.26010 01.26012
TRACTOR			6	IN EX	42 35	9,50 9,50	154 154	2 2	45° 45°	278301 R1 349381 R1	01.26013 01.26014
DT18450 / D248 D 264	52/56		4	IN EX EX	43,8 37,3 39	9,45 9,45 9,50	183,5 183,5 183,3	2 2 33	45° 45° 45°	701432 R1 701433 R1	01.26015 01.26016 01.26033
DT 360				IN EX	43,4 37	9,50 9,50	144,5 144	32 32	30° 45°	676687C4 1810086C2	01.26017 01.26018
ENG. 7.3 LIT.				IN EX	47,7 40,5	9,50 9,50	144,5 144	32 32	30° 27°	1804330C2 1811191C3	01.26019 01.26020
DD 132 S 1631 cc. DD 148 2434 cc.				IN EX	36 32	8,7 8,7	152,1 152,1	3 3	45° 45°	717374R1 717375R1	01.26021 01.26022
D 265 – FD 128 FD 136/68/74			4	IN EX	38 33,5	8,7 8,7	150 151	14 14	45° 45°	762883R2 762884R2	01.26023 01.26024
V 392				IN EX	52,7 44	9,46 10,5	133,3 139,2	28 1	30° 45°	481812C1 874918R2	01.26027 01.26028
DI 575	1993		4	IN EX	38,4 35,8	8,7 8,7	134,5 134,5	1 1	45° 45°		01.26029 01.26030
NAVISTAR 7300 cc.				IN EX	42,6 42,6	8 8	147,4 147,2	32 32	30° 37°	1823453C1 1823452C1	01.26035 01.26036
DT 408 / 466 / 530			6	IN EX	45,4 45,4	9,44 9,42	152,2 152,3	1 1	30° 45°	1823875C2 1824840C1	01.26037 01.26038
DT 408 / 466 / 530			6	IN EX	50 40,7	8 8	147,1 147,1	2 2	30° 45°	1818580C1 1824838C1	01.26041 01.26042

ISUZU benzina

MARCA E MODELLO	ANNO	Ø PISTONE	CIL.	IN/EX	D Ø VALVOLA	d GAMBO	L LUNGHEZZA	ARRESTO	ANGOLO	N.ORIGINALE	RIFERIMENTO
CHEVLUV-KB30140 FLORIAN 1,6-1,8	1980		4	IN EX	40,5 34	8 8	110,6 109,3	2 2	45° 45°	894217178 894217 179	01.27003 01.27004
ENG.4XC1 1470 CC.			4	IN EX	36 31	7 6,95	105,2 105,2	1 1	45° 45°	8942509770 8942509780	01.27011 01.27012
IMPULSE Turbo 16V ENG. 4XEWT 1 588cc.	1990		4	IN EX	31 28	6 6	101 101	1 1	45° 45°	894360 140 894325 530	01.27027 01.27028
MARK I Turbo ENG. 4XC1T - 1471 cc.	87/89		4	IN EX	36 31	7 7	105,2 105,2	1 1	45° 45°	894250977 894145 949	01.27029 01.27030





1500 CC.				IN EX	38 32	8 8	110 110	1 1	45° 45°		01.27031 01.27032
MARK 116 V ENG. 4XE1	1989		4	IN EX	31 28	6 6	101 101	1 1	45° 45°	894325529 894325530	01.27035 01.27036
Trooper 3.2 V6 24V Eng. 6VD1 3165 cc.	1998	97	V6	IN EX	34 29	6 6	103.8 103.5	1 1	45° 45°	641049 97131961 641360 97131962	01.27053 01.27054

ISUZU diesel

MARCA E MODELLO	ANNO	Ø PISTONE	CIL.	IN/EX	D Ø VALVOLA	d GAMBO	L LUNGHEZZA	ARRESTO	ANGOLO	N.ORIGINALE	RIFERIMENTO
Impulse Eng. 4ZD1 2254 cc. Trooper II Eng. 4ZE1 2559 cc.	1989	89.3 92.6	4	IN EX	44.1 37	8 8	108.6 108.1	2 2	45° 45°	894174221 894174222 894447025 894174223 894447026	01.27025 01.27026
TROOPER 4x4 1949cc. KB G20 - KBD20	76/79		4	IN EX	42,5 34	8 8	109,5 110,7	2 2	45° 45°	894205 9770 8942007430	01.27001 01.27002
C190-ELF150-250 BLD 22-BLD23-D LIGHT -KBD20 SERIES TLD 12/63	68180		4	IN EX	38 32	8 8	115,8 115,8	1 1	45° 45°	912551 802 94026571 912552 801 94027307	01.27005 01.27006
LUV 1 -2-3-4 G126 ENG.KB P303 - G180	72175		4	IN EX	43 33	8 8	107,50 107,50	1 1	45° 45°	94022444 94020 382	01.27007 01.27008
4FB1-4FB1T Turbo 82/83 4FC1 - FC1T - 4FD1 Turbo 1995 cc. / 2238 cc.			4	IN EX	39 34	8 8	132,5 132,5	1 1	45° 45°	8942165890 8941083070	01.27013 01.27014
BEDFORD MIDI ENG. 4ZCI 1994cc.	85/89		4	IN EX	42,3 36	8 8	110,6 110	2 2	45° 45°	894153969 894441 074	01.27021 01.27022
TROOPERII-AMIGO Pick-up ENG. 4ZD1	86/87 1989		4	IN EX	42,3 36	8 8	110,6 110	2 2	45° 45°	894153969 894251 276	01.27023 01.27024
JOURNEY DIESEL FORWARD 6/7			4 6	IN EX	45 37,5	9 9	127,8 127,8	1 1	45° 45°	125510500 125520360	01.27037 01.27038
TDS TWD TXS 6126 cc.			6	IN EX	44 40	10 10	144 144	8 8	45° 45°	125511320 125522170	01.27039 01.27040
DA 640 6373 cc.			6	IN EX	45,5 42	10 10	144 144	8 8	45° 45°	125510020 125520010	01.27041 01.27042
8 PB1 11217 cc. 10 PB1 14022 cc.			8 10	IN EX	49 46	10 10	160,5 159	1 1	30° 45°	125510580 125520260	01.27043 01.27044
E 120 12023 cc.			6	IN EX	47 45	11 11	164 164	1 1	45° 45°	125510042 12552028	01.27045 01.27046
Diesel Engine				IN EX	34 30	6 6	114 99,4	1 1	45° 45°	8970274992 8970141741	01.27049 01.27050
Diesel Engine				IN EX	33,9 30	6 6	99,1 105,5	1 1	45° 45°	8970155462 8970155471	01.27055 01.27056
PICK UP 3100 TD Eng. 4JG2	2001		4	IN EX	42,1 35,7	8 8	117,6 117,6	1 1	45° 45°	8971317290 89704386	01.27057 01.27058
Chevrolet Spectrum Gemini D Eng. 4EC1 1488 cc. Gemini TD Eng. 4EC1 Turbo 1488 cc.	1984	76	4	IN EX	34.6 30.6	7 7	104.1 104	1 1	45° 45°	8943268430 8941100173 8941150592	01.27019 01.27020

Florian SII - Journey S Fester Rodeo Eng. C190 1951 cc. Elf 150 - 250 TLD Eng. C240 2369 cc. Luv - Truck Rodeo Bighorn Trooper 4x4 Eng. C223 1951 cc. Trooper TD Eng. 4JBIT 2771 cc.	1969 1979 1980 1988/92	86 88 93	4	IN EX IN EX	40 34 40.1 35.5	8 8 8 8	115.8 115.8 118 118	1 1 1 1	45° 45° 45° 45°	5125510280 5125520340 8-94547-875-1 8-94133-275-1	01.27009 01.27010 01.27047 01.27048
Trooper 30.TD Eng. KJX1 3000 cc. Elf 250 Eng. 4BA1 2775 cc. Eng. D500 4978 cc. Elf 250 Eng. 4BC1 3268 CC. Eng. 6BD1 5785 cc. Elf 350 Eng. 4BB1 3595 cc. Eng. 6BF1 6130 cc.	2001 1973 1979	98 102 105	4 6	IN EX	33 33	7 7	98.2 98.1	1 1	45° 45°	8971371540 8971371551	01.27051 01.27052

IVECO diesel

MARCA E MODELLO	ANNO	Ø PISTONE	CIL.	IN/EX	D Ø VALVOLA	d GAMBO	L LUNGHEZZA	ARRESTO	ANGOLO	N.ORIGINALE	RIFERIMENTO
Daily 2.3 Unijet 16V Eng. F1AE481B 2287 cc.	2005	88	4	IN EX	30 30	6 6	120.4 120.35	9 9	45° 45°	504069199 500362856	01.18253 01.18254
Combi-Daily-Grinta 2.5 D Eng. 8140.61 2445 cc. Co2bi-Daily-Grinta 2.5 D Daily - Ducato - Grinta Eng. 8144.61	1978	93	4	IN IN EX	40.9 41 32.9	8 8 8	121.9 120.9 122	1 1 1	30° 30° 45°	4733348 4757358 4733349	A.4733348 A.4757358 A.4733349
Daily 2.5 TD id 35/40/45/49.10 A40/45.10 Eng. 8140.21 Turbo 2445 cc. New Daily 2.5 TD 35/45/49.10 A40/45/49.10 Eng. 8140.27R Turbo Eng. 8140.27A Turbo 40.10 2.5 TD 4X4 Eng. 8140.27 Turbo Turbodaily 2.5 TD 35/49/59.12 A45.12 Eng. 8140.47 Turbo New Daily 2.5 TD 35/49.10 Eng. 8140.47B/R Turbo Eng. 8140.47S Turbo 2499 cc. Combi-Daily-Grinta 2.5 D Eng. 8140.61 From eng. N. 452001 2445 cc. New Daily 2.5 TD Eng. 8140.97 Turbo 2499 cc.	1979 1986 1989 1990/94 1990	93	4	IN EX	41 34.5	8 8	120.7 122	1 1	30° 45°	7301820 4826033	A.7301820 A.4826033
New Daily 2.5 D A40.8 Bus 2.5 D Eng. 8140.07 2499 cc. Aspirato	1989	93	4	IN EX	41 34.5	8 8	121.9 121.9	1 1	30° 45°	4813760 7303309	A.4813760 A.7303309

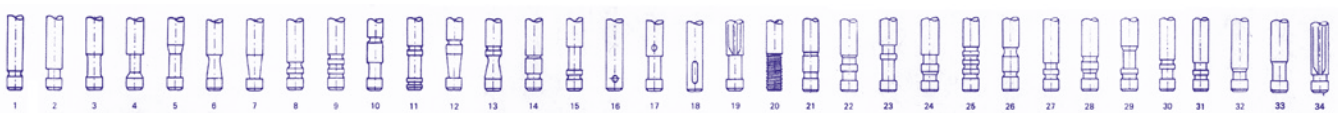



New Daily 2.5 D Eng. 8140.67F 2499 cc. New Daily 2.8 D Up to eng. N. 2613437 Eng. 8140.63 2798 cc.	1996	93	4	IN	43.5	8	122	1	30°	98468338	A.98468338	
				EX	36.7	8	122	1	45°	98418161	A.98418161	
Daily 2.8 TD Intercooler Up to eng. N. 3456314 2499 cc. New Daily 2.8 D From eng. N. 2613438 Eng. 8140.63 2798 cc.	1996	93	4	IN	43.5	8	122	1	30°	98468338	A.98468338	
	1996	94,4		EX	36	8	122	1	45°	99432837	A.99432837	
Turbo Daily 2.8 TD id 30/35/40/49.10 A40/45/49.10 Eng. 8140.23 Turbo Daily 2.8 TD Intercooler 35/49/59.12 A35/40/45.12 Eng. 8140.43 Turbo Daily 2.8 TD Intercooler Eng. 8140.43B/C Eng. 8140.43K Turbo Eng. 8140.43N Turbo Eng. 8140.43R Turbo Eng. 8140.43S Turbo 2798 cc.	1996	94,4	4	IN	41	8	120.7	1	30°	7301820	A.7301820	
	1999			EX	36		122	1	45°	99432837	A.99432837	
Daily 3.0 Unijet 16V Eng. F1CE0481A 2998 cc.	2005	95,8	4	IN	32.4	6	120	9	30°	504072531	01.18273	
				EX	32.4	6	119.95	9	30°	504081062	01.18279	
314 - 414 - 416 645N - 650E - 650N-662 C145N - C40/50 4678 cc.	1958/69	95	4	IN	40.5	9	131	1	45°	4550817	01.18111	
				EX	36.5	9	131	1	45°	4550818	01.18112	
100 - 100EC/NC 109.14 - 110NC 120.13 - 314/3 Bus 314 - 414 - 416 Bus 315/316.13 50/55/60.8 - 50/55NC 612NE - 616N2 616N2/N4 - 616N3 625N1/N2 - 625N3 645N1/N2/N3 65NC/PC 650N1/N2/N3 655N/N1 662N1/N2/N3 672N/N2 80NC - 90NC A90.13 Bus O2100/110N O240 NC Eng. 8030.01 - 8040.01 Eng. 8060.01 - 8030.02 Eng. 8040.02 - 8060.02 Eng. 8060.12 - 8040.04 Eng. 8060.04	1968/85	95	3	IN	44	8	125.5	1	45°		A.1902205	
		100	4	EX	37	8	125.5	1	45°		A.4673608	
		103	6									
<u>Spessore Testa</u>				IN	44	8	125.5	1	45°		01.18165	
<u>Maggiorato</u>				EX	37	8	125.5	1	45°		01.18166	

Eurocargo 65/75 E 13/15 Eurocargo 75/80/90/100 E 17 Eng. F4AE 0481 3920 cc. Eurocargo 75/80/90/100 E18 Eurocargo 120/130/140 E18 Eurocargo 80/90/100/180 E21 Eurocargo 120/130/140 E24/28 Eurocargo 150/180/320 E24/28 Eng. F4AE 0681 5880 cc. Tector Eng. F4AE681A/E 24V 5880 cc. +0,10	2000	102	4	IN	33	7	124.6	1	30°	4895052	01.18413
				EX	33	7	124.2	1	45°	4895051	01.18414
				IN	33	7,10	124,7	1	30°		01.18419
				EX	32,9	7,10	124,3	1	45°		01.18420
115/135.17 Turbo 315.17 Bus Eng. 8060.24 5496 cc.	1983	103	6	IN	44.5	8	125.6	1	30°	4802204	A.4802204
				EX	37	8	125.7	1	45°	4658055	A.4658055
79.14 - 115.14 Eng. 8060.05 79.17 - 115.17 Eng. 8060.25 Turbo 5862 cc. 65E14 Eurocargo 75E14 Eurocargo Eng. 8040.45 Turbo 3908 cc. 80E15/18 Eurocargo 100E15/18 Eurocargo Eng. 8060.25 Turbo 5861 cc. 75E14 Eurocargo Eng. 8040.45 Turbo 3908 cc. 80E21 - 100E21 Eng. 8060.45 Turbo 5861 cc. 40NC - 50NC - 55NC Eng. 8040.05 3908 cc. 60.11 - 79.12 Turbozeta Eng. 8040.25.200 60E10 - 65E10 - 65E12 75E12 Eng. 8040.25 B4200 3908 cc. 75PC - 75P2 - 80.14 95.14 - 109.14 Eng. 8060.05.200/201 5861 cc. <u>Spessore Testa</u> <u>Maggiorato</u>	1987 1990 1991	104	4 6	IN	45.5	8	125.5	1	30°	99432652 1904656 4824416 4784888 4803805	A.1908408
				EX	37.5	8	125.5	1	45°	99432717 99432718 4784889 4784890 1904655 1904654 4806717	A.1908410 <u>Aspirato</u> A.1908409 <u>Turbo</u>
				IN	45,5	8	124,5	1	30°		01.18175
				EX	37,7	8	124,6	1	45°		01.18176
Eurocargo 120/130E23 Eng. 8060.45S- Turbo 5861 cc.	1990	104	6	IN	46	9	141.2	1	30°	98497235	A.1908394
				EX	38.3	9	141.2	1	45°	99433902	A.1908395
Leoncino A15 Cerbiatto Tigrotto 50/55/65/75 O280/90/100/110 Eng. CO3 4940 cc. 673N/NR/T - 130 R/T O2 100/120/130 Eng. CP3 7410 cc. <u>Spessore Testa</u> <u>Maggiorato</u>	1966 1968	110	4 6	IN	43	8	138	1	45°	8823549	A.8823545
				EX	36.5	8	138	1	45°		A.8823544
				IN	43	8	138	1	45°		01.18167
				EX	36,5	8	138	1	45°		01.18168

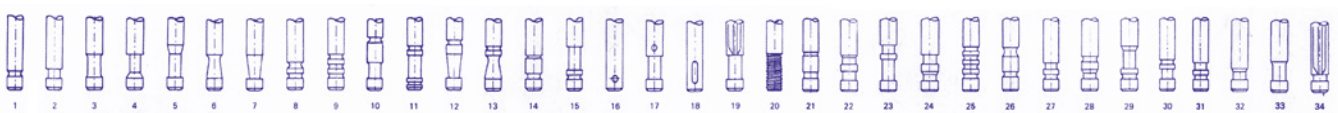



150/180E27R Eurocargo Eng. 8360.46 Turbo 490E2 - 523/590E2 Bus 370SE Cityclass 22/27 180/190E24 Eurotech Eng. 8360.46B/R/V Turbo Europolis 200E.10.20 Eng. 8360SCR22A00 Turbo 7685 cc.	1991	112	6	IN EX	47 42.5	9 9	142 142.3	1 1	25° 45°	1908427 4860107	A.98497241 A.99438924
50/55/60/65/70/79 Eng. 8340.04 4570 cc. A70.12 Eng. 8340.05 5400 cc. 150NC17 - 150NR/NT 159NC17 Eng. 8360.03 8100 cc. 120/140/150 Eng. 8360.04 8102 cc. 120/150/159 Eng. 8360.05 8102 cc.	1977 1979	115	4 6	IN EX	48.5 41	8 8	137.5 137.5	1 1	45° 45°	4821709 8825776	A.8824754 A.8830045
<u>Spessore Testa</u> <u>Maggiorato</u>				IN EX	48,5 41	8 8	137,5 137,7	1 1	45° 45°		01.18173 01.18174
Euromover 190/260 E24 Eurotech 190/260/440 E 31 Eurotech 190/260/400 E 35 Cursor 8 24V Eng. F2BE0681/0682 7790 cc. STRALIS I AD 260S27 CNG, AT 260S27 CNG F2BE0641 F2BFA601D F2BFA601G F2BFA601K	1998 2008	115 115	6 6	IN EX EX	40 39,6 39	8 8 8	174.5 173,3 173.3	1 1 1	30° 30° 45°	99456803 500354685 504042365 500354682 5801493134 99457210 500354687 504078215	01.18409 01.18422 01.18410
18Eng. 8460.175.24.00 190.32 GV-TRU 220-260.32 TRU Eng. 8460.21.202 180E 30/34 R Eurotec 190E 30/38 Eurotec 190.24 TRU Eng. 8460.41 400E 38 440E 38 Eurotec 240E 38 Eurotec 8460.41.320 9500 cc. 175.24RSU - 370S24 190/240.24 Turbotech 480/580/680 Turbocity Eng. 8460.21 Eng. 8460.21B 190/220/260.32 Turbotech 190/240.32GV Turbotech 370 SE Eoroclass 29/35 Eng. 8460.41	1986 1987 1990 1991	120	6	IN EX	49.5 43	9 9	147.3 146	1 1	30° 45°	61320722 61316814 61318428 A.61320865 61321255 A.61315973	A.61316814 A.61315973

<p>Eurotech / Eurotrakker Turbocity 480 Eng. 8460.41D/E 9500 cc. Eurotech/Eurotrakker 180 / 190 / 240 / 400 / 440 E34 190 / 260 / 330 / 340 / 380 / 400 / 440 / E34 Eng. 8460.41K Euroclass HD 180 / 190 / 240 / 260 Eurotech 400 / 1440 E38 Eurostar / Eurotech 180 / 190 / 240 400 / 440E38 Eng. 8460.41L/2/N Euroclass/Eurorider 29 Eng. 8460.41R Euroclass / Eurorider 35 370 SE Eng. 8460.41S Eurotech 240E25 Eng. 8460.41T Eng. 8460 SI 00A028 Eng. 8460 SRI 20A005</p>											
<p>684N/NP/T - 690NA 331A - 343A/E Bus 418 Bus 308 - 308I - 309A Eng. 8200.02 - 8200.12 9819 cc. 343L Bus Eng. 8200.13 10308 cc. 106NC/NT/R 684T Eng. 8200.03 10308 cc.</p>	1970 1974	122 125	6	IN EX	51 45	10 10	161 161	1 1	45° 45°	4684088 4684089	A.4684088 A.4684089
<p>130/150.20NC/NR/NT 140.20 - 150N/R20 159/170.20/NC 190 - 190.20 Eng. 8220.02 X200 370/470.20 Bus 470/570.20 670.20 Bus S-U Effeuno Eng. 8220.12 165.24/R - 180.24 370/470/671.24 Bus Inbus AS 250 - I 120 U Effeuno Turbo Eng. 8220.02 Turbo Eng. 8220.22/32 Turbo 9570 cc.</p>	1975 1982	125	6	IN EX	53.5 46	9 9	141.5 141.5	1 1	30° 45°	61584588 61583970E 61579364 61584589 61583972E 61579824	A.61579364 A.61579824
<p>682 N1/N2/N3/N4 682T/T2/RN2 690 N1/N2/T1/T2 303 - 306 Bus 405 - 410 - 411 Bus Eng. 203 - 203H - 310H 10676 - 11548 cc.</p>	1961	125 130	6	IN EX	56 49	11 11	166.5 166.5	1 1	45° 45°	4535358 4632840	A.4535358 A.4632840
<p>Eurostar/Eurotech 190/260 Eurostar/Eurotech 440E40/43 Stralis 260/440 4 40/43 Cursor 10 24V Eng. F3AE0681DA/AE 10300 cc.</p>	2000	125	6	IN EX	43 42	9 9	202.9 201.6	1 1	30° 45°	500355776 500355779	01.18415 01.18416
<p>619/683 N/T 690N3/T3 693 N/N1/T/T1/NB/NP Eng. 221.000 12883 cc.</p>	1963	135	6	IN EX	58 49	11 11	166.5 166.5	1 1	45° 45°	4580688 4632840	A.4580688 A.4632840

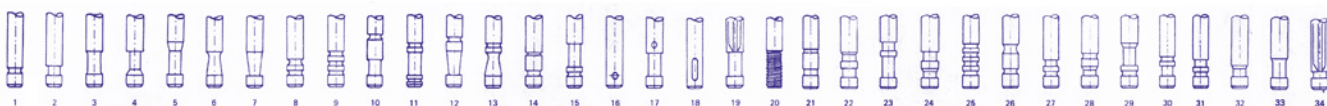



Eurotrakker Eng. F3B3681B Cursor 13 12900 cc.	2000	135	6	IN EX	47 46	10 10	199.3 198.1	1 1	30° 45°	500355778 500355780 504080352	A.500355778 A.500355780
160/170/180/240 170NC - 180N/NC/NT 190NC - 190/260.26 300 - 320 - 330.26.30 370.26 Bus 421A/AL Bus 619N1/T1/N1P/T1P 690N4/T4 691 N/T/S 697 NT/NP Eng. 8241.02 - 8210.12 13797 cc.	1972/81	137	6	IN EX	59 49	11 11	170 170	1 1	45° 45°	4683025 4683026	A.4683025 A.4683026
Turbostar 190.33 Turbotech 190.30 Up to eng. N. 259269 Eng. 8210.22 13797 cc. Turbostar/Turbotech 190/220/240/260.36 330.36H Eng. 8210.42 Eng. 8210.42R Up to eng. N. 258269 13798 cc.	1981 1992	137	6	IN EX	57.5 48	11 11	170 170	1 1	30° 45°	4849522 4673862 4673861	A.4673862 A.4673861
Turbostar 190.33 Turbotech 190.30 Fro2 eng. N. 258269 Up to eng. N. 298108 Eng. 8210.22 Eng. 8210.22X 13797 cc. Turbostar/Turbotech 190/220/240/260.36 From eng. N. 258269 Up to eng. N. 298108 330.36H From eng. N. 258270 Eng. 8210.42 13798 cc. Eurotech 180/190/240/260 Eurotech 400/440E2 Eurostar 190/240/260 Eurostar 400/440E2 Eurotrakker 190/260/340/380 330.36H Up to eng. N. 298108 Eng. 8210.42L/TCA Eng. 8210.42K 13798 cc.	1981	137	6	IN EX	57.5 48	11 11	170 170	1 1	30° 45°	98478407 98474603 4673861	A.98478407 A.4673861
Turbostar 190.33 Turbotech 190.30 Fro2 eng. N. 298109 Eng. 8210.22 13797 cc. 370S30 Fro2 eng. N. 298109 Eng. 8210.22X 13797 cc. Eurotrakker 190/380 Eurotrakker 400/720E31 Eng. 8210.22V 13798 cc Turbotech/Turbostar 190/220/240/260.36 From eng. N. 298109 Eng. 8210.42 Eurotech 180/190/240/260 Eurotech 400/440E2 Eurostar 190/240/260 Eurostar 400/440E2 Eurotrakker 190/260/340/380 From eng. N. 298109 Eng. 8210.42L/TCA 330.36 H From eng. N. 298109 Eng. 8210.42K 13798 cc. Eurostar 190/240/260 Eurostar 400/440E7 Eng. 8210.422 13798 cc.	1981	137	6	IN EX	57.5 48	11 11	170 170	1 1	30° 45°	98474603 98497025 98474604 98497026	A.98474603 A.98474604

370 FL - BUS 370.25 Eng. 8260.02 24V 12876 cc. 170 NC/NT33 190 NC33 Eng. 8280.01 32V 170 / 190 NC/NT35 170 / 190 / 220 / 240 / 260 / 330 / 370.35 Eng. 8280.02 32V 17174 cc.	1976	145	6	IN EX	51 45	10 10	156.5 156.5	1 1	30° 45°	4776446 1904658	A.4776446 A.1904658
190/44OE42 Eurostar Eng. 8210.42 13798 cc. 190.38 Turbostar 190.42 Turbostar 220/240.38TRU -320.45 Eng. 8280.22 32V Turbo 17174 cc.	1992 1985	137 145	6 8	IN EX IN EX	59 49 51.5 45	11 11 10 10	170 170 156.5 156.5	1 1 1 1	45° 45° 30° 45°	4695850 98480846 98479276 99452179 4797715 4797186 1904657 4813201 4808415 1904658	A.4695850 A.99452179 A.1904657 A.1904658
Turbostar 190/240/260.48 Eurostar 190/240/260/400 Eurostar 440E52 Eng. 8080.42/S 32V Turbo 17173 cc.	1992	145	V8	IN IN EX	51.6 51.5 45	10 10 10	157.3 157.3 156	1 1 1	30° 25° 45°	4846130 99457452 99444133 99485232 4828299	A.99457452 A.99485232 A.99444132
615N-AR55-305B AR59CAMPAGN.	54/59		4	IN EX	36 31	9 9	120 120	10 10	45° 45°	813614 866321	01.18101 01.18102
615N1-N2305D	1961		4	IN EX	38,5 32,5	9 9	119,5 119,5	10 10	45° 45°	571842 4536247	01.18103 01.18104
615N-615N2	1962		4	IN EX	38,5 32,5	9 9	119,5 119,5	27 27	45° 45°	4550815 4550816	01.18105 01.18106
616-616N1-625N 625 N1	1966		4	IN EX	43 35	8 8	123 122,5	1 1	45° 45°	4578946 4578947	01.18107 01.18108
645C40-050	1960		6	IN EX	41 37	9 9	131 131	10 10	45° 45°	570051 564073	01.18109 01.18110
625N2-616N2			3 6	IN EX	43 36	8 8	126 125,8	1 1	45° 45°	4601297 4601298	01.18113 01.18114
643N-643N1 309-309/10-409 BUS	62/63	6		IN EX	50 44	10 10	161 161	1 1	45° 45°	4535494 4535495	01.18123 01.18124
642-642N252/56		6		IN EX	45 41	10 10	162 162	10 10	45° 45°	743153 743154	01.18159 01.18160
642N65R-671 N31961		6		IN EX	45 41	10 10	162 162	1 1	45° 45°	761831 761832	01.18161 01.18162
CARRELLOELEVAT. MOT.8035.42		4		IN EX	44 37	8 8	128 128	1 1	45° 45°	4670912 4670913	01.18183 01.18184
V 85		8		IN EX	58 48	12 12	174 173	1 1	45° 45°	61235532 61233988	01.18237 01.18238
M32S--M42S--M52S M62S--L63S	1966	4 6 8		IN EX	50 42	10 10	173 173	1 1	45° 45°	61228562 61228561	01.46017 01.46018

JAGUAR benzina

MARCA E MODELLO	ANNO	Ø PISTONE	CIL.	IN/EX	D Ø VALVOLA	d GAMBO	L LUNGHEZZA	ARRESTO	ANGOLO	N.ORIGINALE	RIFERIMENTO
2.4 2k.II 2482 cc. XK 150 - 150S 2k VIII 3.4 2k.II/S 3442 cc. XJ6 Series 1 Sovereign Series 1 2792 cc. XJ 6 XJ 3.4 Series 2 Sovereign Series 2 3442 cc. XK 150 - 150S 2K .IX 3782 cc. 2K.X - 420 G XJ 6 - XJ 4.2 4235 cc.	1961/69 1957/69 1968/73 1975 1959/69 1965/79	83 86.99 92.075	6	IN EX	44.5 41	7.9 7.9	106 103.5	1 1	45° 45°	ECH1547 EAC1548	01.28001 01.28002

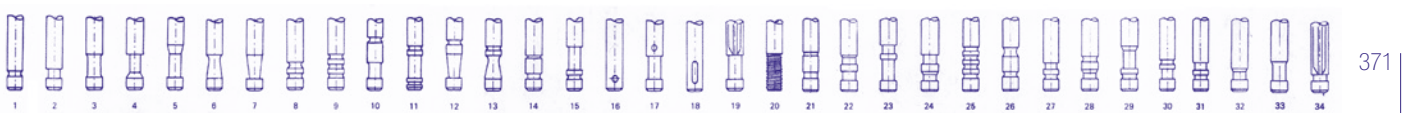



XJ6 -XJ 4,2	1979		6	IN EX	47,6 41,3	7,90 7,90	106,8 103,7	1 1	45° 45°	EAC 1395 EAC 1548	01.28003 01.28002
XJ12-XJ5,3-XJS	71/81		12	IN EX	41,3 34,5	7,90 7,90	115,5 115,5	1 1	45° 45°	EAC 1549 EAC 1550	01.28005 01.28006
XJ5,3-XJS	1981		12	IN EX	41,3 34,5	7,90 7,90	113,5 105,8	1 1	45° 45°	EAO3191 EAC 3192	01.28007 01.28008
XK 120 MKVIIMKVIII XK140 3442 cc.	1954 1956 1957		6	IN EX	44,5 36,5	7,90 7,90	104,7 102	1 1	30° 45°	08248 08313	01.28009 01.28010
XJS 3590cc. XJ6 Sovereign 3239cc. Eng. AJ6 24V 3980 cc.	1983 1990 1989		6	IN EX	35,3 31,6	7,90 7,90	108,7 105,9	1 9	45° 45°	EAC2909 EAC7255	01.28011 01.28012

JEEP benzina e diesel

MARCA E MODELLO	ANNO	Ø PISTONE	CIL.	IN/EX	D Ø VALVOLA	d GAMBO	L LUNGHEZZA	ARRESTO	ANGOLO	N.ORIGINALE	RIFERIMENTO
WILLIS -GWP -MB AMERICAN ARMY	36165		4	IN EX	39 37,5	9,50 9,50	148 148	3 3	45° 45°	637182 637183	01.29001 01.29002
CIVILIAN SW -134F 50173 JEEPSTER G15B -016 CJ 15			4	IN EX EX	50,9 37,4 37,4	9,50 9,50 9,50	122 150,2 145,2	3 2 5	45° 45° 45°	646421 802639 800829	01.29003 01.29004 01.29006
199 / 230 304 / 327	1963/80		6 8	IN EX	45,5 35,5	9,40 9,40	124,3 124,3	25 25	30° 45°	3218732 3224597	01.29007 01.29008
ENG 360 ENG. 401			8	IN EX	51,4 42,6	9,40 9,40	124,7 124,7	25 25	30° 45°	3218733 3218731	01.29009 01.29010
CHEROKEE 4000 cc.			6	IN EX	48,5 38,1	8 8	124,5 125	1 1	45° 45°	33003515 33003860R	01.29011 01.29012
WRANGLER 2500 cc. WRANGLER 4000 cc.			4 6	IN EX	48,5 38	8 8	124,7 125,5	9 9	45° 45°	53010512AA 53010513AA	01.29013 01.29014
GRAND CHEROKEE 4700 cc. V8	2000		8	IN EX	48,7 37	7 7	113,8 115,4	9 9	45° 45°	53020747AB 53020748	01.29015 01.29016
CHEROKEE 2500 TD GRAND CHEROKEE 3100 TD			4	IN EX	40,1 34	8 8	121 121	1 1	35° 45°	04720146 04720148	01.29017 01.29018
GRAND CHEROKEE 2700 CRD 20V	2001		5	IN EX	30,2 28,3	7 7	104 104,3	1 1	45° 45°	05073735AA 05073738AA	01.29019 01.29020
GRAND CHEROKEE 2800 CRD	2003			IN EX	32,4 30,9	6 6	109 108,3	9 9	45° 45°	05066770AA 05066769AA	01.29021 01.29022
COMPASS 2.0 CRD ENG. VW	2006		4	IN EX	25,5 29,2	6 6	87,5 87,8	9 9	45° 45°	68001582AA 68001583AA	01.29027 01.29028
WRANGLER 2.8 CRD 2777 cc.	2006		4	IN EX	31,8 29,2	6 6	107,6 107,8	9 9	45° 45°	68027469AA 68027470AA	01.83033 01.83034

JOHN DEER diesel

MARCA E MODELLO	ANNO	Ø PISTONE	CIL.	IN/EX	D Ø VALVOLA	d GAMBO	L LUNGHEZZA	ARRESTO	ANGOLO	N.ORIGINALE	RIFERIMENTO
Tractor 820 - 920 - 1020 Eng. 310/510 2490 cc. Tractor 2020 Eng. 710 3320 cc. Tractor 830 - 890 - 930 1030 - 1035 - 1120 1830 - 2120 - 2040 Eng. 3164 DL 2690 cc. Tractor 2030 - 2035 3030 Eng. 4219 DL 3590 cc. Tractor 3030 - 3130 3135 Eng. 3239 DL 5380 cc. Tractor 940 - 1040 - 1140 - 1630 Eng. 3239 DL 2938 cc. Tractor 1640 - 1840 - 2040 - 2130 - 2140 Eng. 4239 DL 3918 cc. Tractor 3040 - 3140 Eng. 6359 DL 5876 cc.	1968/75 1968 1973 1974	98 102 106.5	3 4 6	IN EX	45 40	9.45 9.45	131 131	2 2	45° 45°	T20174T CDX0881 R52251 R79623 T20157T CDX0634A R52252 R79624	01.30001 01.30002

Spessore Testa Maggiorato 1mm				IN	45	9,45	131	2	45°		01.30035
				EX	40	9,45	131	2	45°		Spessore Fungo M.10/10. 01-30036 Spessore Fungo M.10/10.
Tractor 1020 - 1120 T Eng. 3164 D 2690 cc. Tractor 2120 T Eng. 4219 D 3590 cc. TRATTORE 1020 219-329D	1968	102	3 4	IN	46	9,45	131	2	30°	R89219 R51735 T20157T CDX0634A R52252 R79624	01.30003 01.30002
				EX	40	9,45	131	2	45°		
+.003"				IN	45	9,55	131	2	45°	R 57332 R 57333	01.30005 01.30006
				EX	40	9,53	131	2	45°		
SERIE Eng. 300				IN	45	9,44	131	31	45°	R 79623	01.30011
				EX	40	9,44	131	31	45°	R 79624	01.30012
				IN	46,3	9,44	131,2	31	30°	R 83071	01.30013
				EX	40	9,44	131	31	30°	R 89227	01.30014
4039 / 4045 D/T/A 6059 / 6068 D/T/A				IN	46,5	7,87	134,1	1	30°	R98062	01.30007
				EX	42,5	7,87	133,5	1	30°	R90692	01.30008
				IN	46,5	8,00	134,1	1	30°	R97490	01.30031
				EX	42,5	8,00	133,5	1	30°	R97492	01.30032
+.015				IN	46,5	8,25	134,1	1	30°		01.30029
				EX	42,5	8,24	133,5	1	30°		01.30030
6/466 T/ A 6-404 T/A				IN	43,5	9,44	157,2	31	30°	R50358	01.30009
				EX	43,6	9,44	157,8	2	30°	R50357	01.30010
4-270 6-404 D	SERIE 400			IN	45,2	9,44	159	8	45°	R 26124	01.30015
				EX	40,4	9,44	159,7	8	45°	R 26123	01.30016
4-270 6-404 D	SERIE 400			IN	48,3	9,44	148,6	8	45°	R 44174	01.30017
				EX	43,6	9,44	158	8	45°	R 44175	01.30018
4-270 T / AC 6-404 D / 6-466 D	SERIE 400			IN	48,3	9,44	156,1	31	45°	R 43883	01.30019
				EX	43,5	9,44	155,9	2	45°	R 43679	01.30020
6-404 T/A	SERIE 400			IN	44,5	9,44	155,7	31	30°	R 43914	01.30021
				EX	43,5	9,44	155,9	2	45°	R 43679	01.30022
ENG. 6076 T-A-M	SERIE 400			IN	51	9,44	153,9	2	30°	R 84618	01.30033
				EX	47	9,44	157	32	30°	R 84619	01.30034
6-531 A/T	SERIE 500			IN	51,6	11	168,7	2	30°	R 90602	01.30025
				EX	47,6	11	168	2	45°	R 90601	01.30026
6-619 A/T	SERIE 500			IN	51,6	11	169,1	2	30°	R 75690	01.30027
				EX	47,6	11	168	2	45°	R 63982	01.30028
ENG. 152 D 830 – 1020				IN	45	9,86	131	2	45°		01.30037
				EX	40	9,84	131	2	45°		01.30038
SERIE 9000 / 7700 / 7800			6	I/E	46,5	9	196	1	30°	R122035	01.30039
ENG. 6.068				IN	37	7	135,7	1	30°	R518806	01.30041
				EX	35,9	7	135,5	1	30°	R524875	01.30042

J

VALVOLE GENERALE

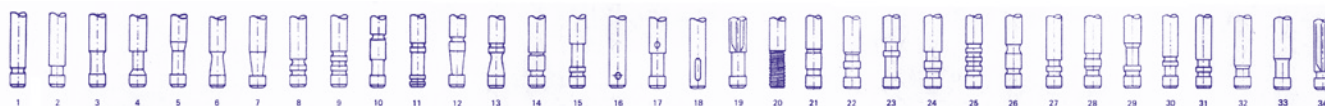



ENG. 4.024 / 5.030			4	IN	37	7	123,6	1	30°	R502454	01.30043
			5	EX	34	7	122	1	30°	R502455	01.30044

KIA benzina

MARCA E MODELLO	ANNO	Ø PISTONE	CIL.	IN/EX	D Ø VALVOLA	d GAMBO	L LUNGHEZZA	ARRESTO	ANGOLO	N.ORIGINALE	RIFERIMENTO
Picanto 1.0 12V Eng. G4HE 999 cc. Picanto 1.1 12V Eng. G4HG 1086 cc.	2004	66	4	IN	23.50	5.5	99.57	1	45°	22211-02200 22212-02200	01.75043
		67		EX	27	5.5	99	1	45°		01.75044
Picanto 1.0 12V Eng. G3LA 998 cc.	2011	71	3	IN EX	26.75 24.10	5.5 5.5	93 93.40	1 1	45° 45°	22211-04000 22212-04000	01.75049 01.75050
Rio 1.5 i 16V Eng. A5D 1493 cc.	2000	75,5	4	IN EX	27.8 24.9	5.5 5.5	96.4 95.5	1 1	45° 45°	OK30E-12111 OK30E-12121	01.75025 01.75026
Carens 1.6 i 16V Eng. G4ED 1599 cc. Cerato 1.6 16V Rio 1.6 16V Eng. G4ED 1599 cc.	2002	76,5	4	IN	29.1	6	91.9	1	45°	22211-26600 22212-26600	01.75027
	2004 2005			EX	25	6	92.4	1	45°		01.75028
CEE'D 1.4 16V Venga 1.4 16V Eng. G4FA 1396 cc. CEE'D 1.6 16V Venga 1.6 16V Eng. G4FC 1591 cc. Sportage 1.6 16V Soul 1.6 16V CEE'D 1.6 16V PRO CEE'D 1.6 16V Karens IV 1.6 16V Eng. G4FD 1591 cc.	2006	77	4	IN	31.5	5.5	93.2	1	45°	22211-2B000 22211-2B400 22212-2B000	01.75047
	2008 2010 2011 2013			EX	26	5.5	92.6	1	45°		01.75048
Sephia 1.6 16V Eng. B5 1498 cc.	1998	78	4	IN EX	33.7 28.9	6 6	103.4 104	1 1	45° 45°	K95412111 KO1312121	01.75001 01.75002
Carens 1.6 16V Shuma 1.6 16V 1594 cc.	2003	78	4	IN EX	29 25.8	5.5 5.5	96 94.8	1 1	45° 45°	OK2NC-12111 OK2NC-12121	01.75045 01.75046
Sportage 2.0 16V Eng. G4GC 1975 cc.	2004	82	4	IN EX	32 27.5	6 6	114.4 116.6	1 1	45° 45°	22211-23600 22212-23600	01.75041 01.75042
Optima 2.5 I Magnetis 2.5 I 2493 cc. Sportage 2.7 i V6 24V Eng. G6BA 2656 cc.	2003	84	V6	IN	32	6	96.2	1	45°	22211-37201 22212-37200	01.75031
	2004	86,7		EX	27.5	6	97.3	1	45°		01.75032
Magentis 2.0 i 16V Optima 2.0 i 16V Eng. G4JP 1997 cc.	2000 2001	85	4	IN EX	34 30.5	6.5 6.5	109.5 109.7	1 1	45° 45°	22211-33000 22212-33000	01.75023 01.75024
Sportage 2.0 16V VVT Magnetis 2.0 16V VVT Optima 2.0 16V Eng. G4KD 1998 cc.	2009 2010 2012	86	4	IN EX	35 28.96	5.5 5.5	113.30 106	1 1	45° 45°	22211-2G000 22212-25002	01.75051 01.75052
Clarus 2.0 i 16V Sportage 2.0 i 16V Eng. FE16V	1999/04	86	4	IN EX	38 32	7 7	103.7 102.8	1 1	45° 45°	K930-12111 K930-12121	01.75003 01.75004
PRIDE GLXI 1300 cc.			4	IN	32	7	105,3	1	45°	MB30112111 KK15012121	01.75005
				EX	28	7	104,1	1	45°		01.75006
				IN	33	6	101,9	1	45°	OBP1B12111 MBPOS12121A	01.75007
				EX	27,9	6	101,9	1	45°		01.75008

OPIRUS V6 24V 3500 cc.	2004		6	IN EX	35 30,5	6,5 6,5	106,3 105,4	1 1	45° 45°	22211-35520 22212-35500	01.75017 01.75018
CARNIVAL V6 24V 2497 cc.	2003		6	IN EX	31,5 27,4	6 6	89,5 90,1	1 1	45° 45°	OK9BV-12111A OK9BV-12121	01.75037 01.75038
CERATO 16V 1600 cc.	2004		4	IN EX	29,1 27,5	6 6	114,4 116,6	1 1	45° 45°	22211-26600 22212-26000	01.75039 01.75040
RIO 1.3 cc.	2003		4	IN EX	37,1 31,6	6,5 6,5	105,1 103,4	1 1	45° 45°	OK30C-12111 OK30C-12121	01.75033 01.75034
CARENS 1.8	2003		4	IN EX	31,5 27	6 6	102,9 101,5	1 1	45° 45°	OK247-12111 OK247-12121	01.75035 01.75036

KIA diesel

MARCA E MODELLO	ANNO	Ø PISTONE	CIL.	IN/EX	D Ø VALVOLA	d GAMBO	L LUNGHEZZA	ARRESTO	ANGOLO	N.ORIGINALE	RIFERIMENTO
Picanto 1.1 CRDI 12V Eng. D3FA 1120 cc. Rio 1.5 CRDI 16V Cerato 1.5 CRDI 16V Eng. D4FA 1493 cc. Venga 1.4 CRDI 16V CEE'D 1.4 CRDI 16V Rio 1.4 CRDI 16V Eng. D4FC 1396 cc. CEE'D 1.6 CRDI 16V Cerato 1.6 CRDI 16V Soul 1.6 CRDI 16V Venga 1.6 CRDI 16V Eng. D4FB 1582 cc. Sportage 1.7 CRDi 16V Eng. D4FD 1685 cc.	2005 2007 2009 2010 2011 2012	75 77,2	4	IN EX	26 21	5.5 5.5	93 93.7	9 9	45° 45°	22211-2A100 22212-2A100	01.75049 01.75050
Carens 2.0 CRDI 16V Cerato 2.0 CRDi 16V Sportage 2.0 CRDi 16V Magnetis 2.0 CRDi 16V Eng. D4EA 1991 cc.	2002 2004 2005	83	4	IN EX	28.5 24.4	6 6	95.7 95.4	1 1	45° 45°	22211-27000/01 22212-27000/01	01.75019 01.75020
Sportage 2.0 CRDi 16V Sorento II 2.0 CRDi 16V Eng. D4HA 1995 cc. Sorento II 2.2. CRDi 16V Carnival 2.2 CRDi 16V Eng. D4HB 2199 cc.	2009 2010	85 85,4	4	IN EX	29 26	6 6	108.5 108.3	9 9	45° 45°	22211-2F000 22212-2F000 22212-2F010	01.75053 01.75054
Sportage 2.0 TD Eng. RF 1998 cc. Besta 2.2 D Eng. R2 2184 cc.	1994	86	4	IN EX	41 36	8 8	107 106.8	1 1	45° 45°	RF01-12111 RF01-12121B	01.75015 01.75016
Sportage 2.0 TD 1998 cc.	1998	86	4	IN EX	39.4 35.1	8 8	106.5 106.8	1 1	30° 45°	12911-78E00 12915-78E00	01.75013 01.75014
Sorento 2.5 CRDI 16V Eng. D4CB 2497 cc.	2003	91	4	IN EX	31.7 28	7 7	110.5 110.5	9 9	45° 45°	22211-4A061 22212-4A061	01.75029 01.75030
Pregio 2.5 TD Pregio 2.5 TDI/TCI K2500 2.5 Tci Eng. D4BH 2476 cc.	2002 2004 2005	91,1	4	IN EX	40 34	8 8	130.2 130	1 1	45° 45°	22211-42520 22212-42520	01.75021 01.75022
Carnival 2.9 TDI 16VJ3 2902 cc. Carnival 2.9 CRDI 16V Eng. J3TCI 2902 cc.	1998 2001	97,1	4	IN EX	34 31.6	7 7	126.2 126	1 1	45° 45°	OK5511-2111A OK5511-2121A	01.75011 01.75012

K

VALVOLE GENERALE



KUBOTA diesel

MARCA E MODELLO	ANNO	Ø PISTONE	CIL.	IN/EX	D Ø VALVOLA	d GAMBO	L LUNGHEZZA	ARRESTO	ANGOLO	N.ORIGINALE	RIFERIMENTO
ZB6 - D950			3	IN	31	7	89,7	2	45°	15393-13110	01.85001
				EX	27,5	7	89,7	2	45°	15393-13120	01.85002
D750			3	IN	27	7	89,7	2	45°	15261-13110	01.85003
				EX	23,5	7	89,7	2	45°	15262-13120	01.85004

LADA benzina

MARCA E MODELLO	ANNO	Ø PISTONE	CIL.	IN/EX	D Ø VALVOLA	d GAMBO	L LUNGHEZZA	ARRESTO	ANGOLO	N.ORIGINALE	RIFERIMENTO
1200 Vaz 1011 - 2101 - 2102 1198 cc. 1500 Vaz 2103 1451 cc. 1600 - Niva 4X4 Vaz 2106 - 2107 - 2121 1568 cc. 1300 Vaz 21011- 21033 1294 cc.	1972	76 79	4	IN	37	8	112.5	1	45°	21011007010	01.31001
				EX	31.5	8	113	1	45°	21011007012	01.31002
				EX	31.5	8	113	1	45°	21011007012	01.31002
				EX	31.5	8	113	1	45°	21011007012	01.31002
				EX	31.5	8	113	1	45°	21011007012	01.31002
				EX	31.5	8	113	1	45°	21011007012	01.31002
				EX	31.5	8	113	1	45°	21011007012	01.31002
				EX	31.5	8	113	1	45°	21011007012	01.31002
				EX	31.5	8	113	1	45°	21011007012	01.31002
				EX	31.5	8	113	1	45°	21011007012	01.31002
Samara 1.1 1099 cc. Samara 1.3 1288 cc. Samara 1.5 1499 cc.	1990 1989	76 82	4	IN	35	8	103.7	9	45°	210811007010	01.31003
				IN	37	8	103.7	9	45°	21081007010	01.31005
				EX	31.5	8	104	9	45°	21081007012	01.31006
110 1.5 16V 111 1.5 16V 112 1.5 16V 1499 cc. Niva 1.7 2PI 1690 cc.		82	4	IN	29.2	7	96	9	45°	2112-1007010	01.31007
				EX	25.5	7	97.2	9	45°	2112-1007012	01.31008
				EX	25.5	7	97.2	9	45°	2112-1007012	01.31008
				EX	25.5	7	97.2	9	45°	2112-1007012	01.31008

LADA diesel

MARCA E MODELLO	ANNO	Ø PISTONE	CIL.	IN/EX	D Ø VALVOLA	d GAMBO	L LUNGHEZZA	ARRESTO	ANGOLO	N.ORIGINALE	RIFERIMENTO
Niva 4X4 1.9D Eng. D9A-XUD9 1905 cc.	1993	83	4	IN	38.5	8	112.4	1	45°		01.31009
				EX	33	8	112	1	45°		01.31010

LAMBORGHINI TRACTORS diesel

MARCA E MODELLO	ANNO	Ø PISTONE	CIL.	IN/EX	D Ø VALVOLA	d GAMBO	L LUNGHEZZA	ARRESTO	ANGOLO	N.ORIGINALE	RIFERIMENTO
R 503 - R 603				IN	42	9	125.5	1	45°	311.1420.0	01.32005
				EX	37	9	125.5	1	45°	311.1421.0	01.32006
Diesel eng. O 115				IN	47	10	132.5	1	45°	318.1420.0	01.32007
				EX	41	10	132.5	1	45°	318.1421.0	01.32008
Diesel eng. 360 - 460 Diesel eng.480 O110				IN	44	10	132.5	1	45°	318.1420.0/10	01.32009
				EX	41	10	132.5	1	45°	318.1421.0	01.32010
FL2-3-4				IN	37	9	110	1	45°	15161	01.32001
				EX	33	9	110	1	45°	15162	01.32002
FL2-3-4 R 230				IN	42	9	110	1	45°	15329	01.32003
				EX	39	9	110	1	45°	15330	01.32004
CHAMPION	2002			IN	36	8	123,5	1		00715090.10	01.32011
				EX	42,5	8	130,5	1		00715080.0	01.32012

LANCIA benzina

MARCA E MODELLO	ANNO	Ø PISTONE	CIL.	IN/EX	D Ø VALVOLA	d GAMBO	L LUNGHEZZA	ARRESTO	ANGOLO	N.ORIGINALE	RIFERIMENTO
APPIA 3 SERIE	59/63		4	IN	31	7	101,5	10	45°	C102530	01.33001
				EX	27,5	7	101,5	10	45°	2107442	01.33002
FULVIA	63/64		4	IN	34	7	108	1	45°	82189791	01.33003
				EX	30	7	107,5	1	45°	82189792	01.33004
FULVIA 2C-GT 64/67 COUPE 1,3 HF			4	IN	36	7	108	1	45°	82230912	01.33005
				EX	32	7	107,5	1	45°	82203538	01.33006
FULVIA GTE SPORT 1970 HF COUPE 1300 cc.			4	IN	37	7	108	1	30°	82247480	01.33007
				EX	33	7	107,4	1	45°	82247479	01.33008
FULVIA 1600 HF	1971		4	IN	38	7	108	1	30°	82256364	01.33009
				EX	34	7	107,5	1	30°	82256363	01.33010
FLAVIA 1500 CC.	1961		4	IN	38	8	102	1	45°	2152409	01.33011
				EX	33	8	102	1	45°	2152410	01.33012
FLAVIA 1500 CC.	1964		4	IN	38	8	102	1	45°	2152409	01.33011
				EX	35	9	102	1	45°	2213720	01.33026
FLAVIA 1,8 COUPE 63/64 1500CC. -1,8INIEZ.			4	IN	39,5	8	102	1	45°	2183005	01.33013
				EX	35	9	102	1	45°	2189331	01.33014
FLAVIA 2000 BERL. COUPE	1969		4	IN	44	8	103	1	45°	2250352	01.33015
				EX	37	9	102	1	45°	2250353	01.33016
BERLINA2000 COUPE 2000 HF	1971		4	IN	45	8	103	1	45°	2277320	01.33017
				EX	38	8	102,5	1	45°	2277321	01.33018
BETABERLINA1,3 74/78 BETA COUPE 1300			4	IN	37,5	8	107	1	45°	82316779	01.33019
				EX	34	8	107	1	45°	82336458	01.33020
DELTA 20 i.e. Turbo THEMA 16V	1989		4	IN	34,5	7	128	1	45°	7722907	01.33021
				EX	28,5	7	125,7	1	45°	7611673	01.33022 Turbo
				EX	28,5	7	125,6	1	45°	7574742	01.33024 Aspirato
GAMMA 2000 GAMMA 2500	1979		4	IN	45	9	115	1	45°	82348056	01.33029
				EX	39,5	9	114,5	1	45°	82348057	01.33030
ESAGAMMA ESADELTA C	1966		6	IN	41,7	9	159,6	10	45°	2173681	01.33031
				IN	39,7	9	159,6	10	45°	2173682	01.33033
				EX	34,6	9	158,6	10	45°	2173683	01.33034
THEMA 8.32 2927cc. FERRARI	1988		8V	IN	29	7	101,5	1	45°	46117363	01.33035
				EX	26	7	104	1	45°	46117364	01.33036
THEMA ie. T Jet Cat. 2000 16V	1993		4	IN	27,5	7	128	1	45°	7687459	01.33037
				EX	29,5	7	125,6	1	45°	7687460	01.33038
THEMA 2800 cc. V 6	1985		6	IN	43,9	8	112	1	30°	7910245390	01.33041
				EX	37	8	111,3	1	45°	7910246494	01.33042
THEMA 3000 cc. V 6	1989		6	IN	44,9	9	104,5	1	45°		01.33043
				EX	38,5	9	92	1	45°		01.33044
K 3000 cc. V 6 K COUPE' 24V	1998		6	IN	35,6	7	102	9	45°	60810666	01.33045
				EX	31,1	7	102,2	9	45°	60810667	01.33046
Z 2.0 cc. 16V	1998		4	IN	34,6	6	106,4	9	45°	9628943380	01.33047
				EX	29,6	6	105,8	9	45°	9629861180	01.33048

K
L

VALVOLE GENERALE

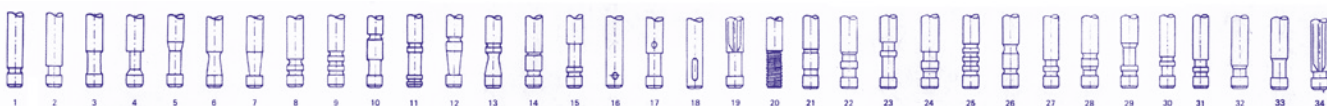



LYBRA SW (839) 2.0 20V (839BXH1A)		82	4	IN EX	33,5 28	7 7	113 108,5	9 9	45° 45°		01.33049 01.33050
182 A2.000 182 B3.000, 182 B7.000 183 A1.000, 185 A8.000 188 A6.000, 192 A2.000 192 A4.000, 838 A2.000 838 A6.000, 838 B2.000 839 A4.000, 839 A7.000 841 D.000, 841 E.000 937 A1.000, AR 16201 AR 32101, AR 32102 AR 32104, AR 32201 AR 32205, AR 32301 AR 32303, AR 34103 AR 36301, AR 67106 AR 67204, AR 67601											

LAND ROVER benzina

MARCA E MODELLO	ANNO	Ø PISTONE	CIL.	IN/EX	D Ø VALVOLA	d GAMBO	L LUNGHEZZA	ARRESTO	ANGOLO	N.ORIGINALE	RIFERIMENTO
Freelander 1.8 i 16V Eng. 18K4F 1796 cc.	2000	80	4	IN EX	27.7 27.4	6 6	89.6 90	1 1	45° 45°	LGH10029 LGH10065 LGH101360	01.52035 01.52036
Freelander 2.5 i V6 24V Eng. 25K4F 2497 cc.	2000	80	V6	IN EX	31.6 27.4	6 6	89.6 90	1 1	45° 45°	LGH10064 LGH10065 LGH101360	01.52067 01.52068
Land Rover 88 - 90 Land Rover 109 - 110 2286 cc. Land Rover 90 - 110 2494 cc.	1984	90,475	4	IN EX	44.5 34.3	7.9 8.7	111.4 111.4	9 9	30° 45°	ETC4067 ETC5866	01.52015 01.52016
Range Rover 4.4 i V38 Eng. 448S2 4398 cc.	2002	92	V8	IN EX	34.9 30.4	6 6	104.1 103.6	9 9	45° 45°		01.52081 01.52082

LAND ROVER diesel

MARCA E MODELLO	ANNO	Ø PISTONE	CIL.	IN/EX	D Ø VALVOLA	d GAMBO	L LUNGHEZZA	ARRESTO	ANGOLO	N.ORIGINALE	RIFERIMENTO
Freelander 2.0 XEDI Eng. 20T2N 1998 cc.	1998	84,5	4	IN EX	37.2 32.5	7 7	86.7 86.7	1 1	45° 45°	LGH100990 LGH100980	01.52057 01.52058
Defender 90 2.5 TDI td5 Defender 110 2.5 TDI td5 Defender 130 2.5 TDI td5 Eng. 10P - 15P Discovery 2.5 TDI td5 Eng. 10P - 15P Eng. 10P - 15P 2495 cc.	1998 1999	84,5	5	IN EX	34.7 31.7	7 7	105.3 105.3	9 9	30° 45°	ERR6611 ERR6612	01.52075 01.52076
Land Rover 88-109-110 Eng. 2.3i 2286 - 2494 cc.	1959/71	90,475	4	IN EX	39.5 33.5	7.9 8.7	116.5 117	1 1	45° 45°	527240 550198	01.52013 01.52014
Land Rover TD	1983		4	IN EX	39 33	8 8.7	116.5 117.4	1 1	30° 45°	112999 113000	01.52017 01.52018
Land Rover 90/110 Eng. 2.5 i 2494 cc.	1983/86	90,475	4	IN EX	39.3 33.5	8 8.7	116.7 117	9 9	45° 45°	ERC9739 ETC5739 ERC9738 ETC5740	01.52019 01.52020
Defender 90/110/130 2. Tdi Discovery 2.5 Tdi Range Rover 2.5 Tdi Eng. 12L Maxion 200 TDI 2495 cc.	1989/94 1990/94	90,5	4	IN EX	39.5 36.5	8 8	116.5 116.5	9 9	30° 45°	ERR1157 ERR1156	01.52039 01.52040

Defender 90/110/130 2. Tdi Discovery 2.5 Tdi Range Rover 2.5 Tdi Eng. 12L Maxion 300 TDI 2495 cc.	1995		4	IN EX	38.9 36.5	8 8	116.3 116.5	9 9	30° 45°	ERR3777 ERR1156	01.52073 01.52074
RANGE ROVER EVO- QUE (L538) 2.0 D 4x4 204DT, 204DTA	2019	83	4	IN EX	27,3 25,65	5,5 5,5	100,33 100,35	9 9	45° 45°	AJ813299 AJ813298	01.52084 01.52085

LEYLAND diesel

MARCA E MODELLO	ANNO	Ø PISTONE	CIL.	IN/EX	D Ø VALVOLA	d GAMBO	L LUNGHEZZA	ARRESTO	ANGOLO	N.ORIGINALE	RIFERIMENTO
OCTOPUS - TITAN OLYMPIC9,6	1964		6	IN EX	53,4 45,8	11 11	152 150,5	1 1	30° 30°	236568 236569	01.34001 01.34002
ROYAL-TIGER WORLD - MASTER 0680 POWER-PLUS D	1962		6	IN EX	56 48,3	11 11	151,7 150,4	1 1	30° 30°	280864 280865	01.34003 01.34004
0350 MK II D COMET 90 0375 D -SUPER COMET	1952/55		6	IN EX EX	42,8 39,3 39,3	8,73 8,73 8,73	141 140,5 141	1 1 1	30° 30° 30°	272513 272514 514655	01.34005 01.34006 01.34008
0370-0375-0400 SUPER COMET	1964		6	IN EX	42,8 39,5	8,70 8,70	146 146	1 1	30° 30°	607909 607910	01.34009 01.34010
50OMETRICD 501-502-510-511 Turbo Diesel	1968		6	IN IN EX	53 53 46	11 11 11	177,2 176,7 176,7	1 1 1	25° 30° 30°	NAJ1680 UNJ1008 UEJ1007	01.34007 01.34011 01.34012
0401-0402 D NA 410-411 Turbo	70173		6	IN EX	45,8 42,8	8,65 8,65	145,7 145,7	1 1	30° 30°	10618846 10618851	01.34013 01.34014
TL11 A Turbo TL11 D Turbo	78183		6	IN EX	55,1 46,5	11 11	151,7 150,4	1 1	30° 30°	612817 UEJ1005	01.34015 01.34016
0690 Turbo 11100 cc.	1966		6	IN EX	55,1 47,6	11 11	151,7 150,4	1 1	30° 30°	612817 613865	01.34015 01.34018
0680 POWER PLUS 11100 CC.	62172		6	IN EX	56 48,3	11 11	151,7 150,4	1 1	30° 30°	608532 608533	01.34019 01.34020
ENG. BMC				IN EX	40 36	8,70 8,70	146 146	1 1	45° 45°		01.34021 01.34022
Tractor 262 - 272 - 470 Eng. 4/98 NV 3770 cc. Tractor 285 - 485 Eng. 6/98 DV/NV 5655 cc.	1972	98	4	IN EX	43 38	8.7 8.7	148 148	1 1	45° 45°	86K943 86K944	01.34023 <u>Deflettore</u> 01.34024

LEXUS benzina

MARCA E MODELLO	ANNO	Ø PISTONE	CIL.	IN/EX	D Ø VALVOLA	d GAMBO	L LUNGHEZZA	ARRESTO	ANGOLO	N.ORIGINALE	RIFERIMENTO
IS 200 2000 cc. Eng. 1GF6	1999		6	IN EX	29,5 25	5 5	91,7 91,8	1 1	45° 45°	13711-70060 13715-70080	01.79001 01.79002
GS 300 VVT 3000 cc. Eng. 2JZGE			6	IN EX	33,5 29	6 6	96,8 99,1	1 1	45° 45°	13711-46022 13715-46020	01.79003 01.79004
GS 430 VVT 4300 cc. Eng. 3 UZFE	1999		8	IN EX	34,5 29	5,5 5,5	95,1 95,1	1 1	45° 45°	13711-50060 13715-50060	01.79005 01.79006
RX 300 VVT 3000 cc. Eng. 1 MZFE	2000		6	IN EX	34 27,3	5,5 5,5	95,2 95,3	1 1	45° 45°	13711-20020 13715-20020	01.79007 01.79008
RX 300 / 330 3456 cc. V6	2006		6	IN EX	38 32	5,5 5,5	105,9 110,4	1 1	45° 45°	13711-31100 13715-31120	01.79009 01.79010





LEXUS diesel

MARCA E MODELLO	ANNO	Ø PISTONE	CIL.	IN/EX	D Ø VALVOLA	d GAMBO	L LUNGHEZZA	ARRESTO	ANGOLO	N.ORIGINALE	RIFERIMENTO
IS 220D 16V Eng. 2ADFHV-FTV 2230 cc.	2007	86	4	IN	30	6	104.5	1	45°	13711-0R010	01.79011
				EX	27	6	104.1	1	45°	13715-0R010	01.79012
IS 220 D 16V ENG. 2AD FHV / FTV	2007		4	IN	30,1	6	104,5	1	45°	13711-0R010	01.79011
				EX	27	6	104,1	1	45°	13715-0R010	01.79012

LISTER diesel

MARCA E MODELLO	ANNO	Ø PISTONE	CIL.	IN/EX	D Ø VALVOLA	d GAMBO	L LUNGHEZZA	ARRESTO	ANGOLO	N.ORIGINALE	RIFERIMENTO
Eng. SR1 - SW1 Eng. SR2 - SW2 Eng. SR3 Eng. SR4	1967/76	88,9	1	IN	39.5	8.7	120	1	45°	201/50871	01.76013
				EX	33.5	8.7	120	1	45°	201/50891	01.76014
				3							
				4							
Eng. ST1 Eng. ST2 Eng. ST3	1975	95,25	1	IN	42.6	8.7	120.2	1	45°	201/80250	01.76007
				EX	35.6	8.7	120.2	1	45°	201/80240	01.76008
				2							
Eng. HR2 - 3 - 4 - 6 Eng. HRW2 - 3 - 4 - 6 Eng. HRWS 6	1967/76	107,95	2	IN	48	9.5	137.5	1	45°	351K50420	01.76005
				EX	40	9.5	137.5	1	45°	35150432	01.76006
JP - JP3 - JP4	1936/69	114,3	1	IN	43	11	166.5	2	45°	8-1C8A	01.76015
				EX	37.5	11	166	2	45°	8-1C121	01.76016
LD1 -LD3 4,5 HP	1964		1	I/E	29,5	8	113,5	1	45°	20110363	01.76001
HR 2-3 HRW 2-3 HRWS 6 HR 4-6 HRW 4-6	1967		2	IN	48	9,45	137,2	1	45°	351k 50420	01.76003
				EX	40,8	9,45	137,2	1	45°	351F 50430	01.76004
TS 2 1270 CC. TS 3 1900 CC.			2	IN	42,6	8,65	117,6	1	45°	201 30040	01.76009
				EX	35,6	8,65	117,6	1	45°	201 30051	01.76010
LD11 -SL3	1964		1	IN	32,5	7,90	120	1	45°	20119350	01.76011
				EX	29,5	7,90	120	1	45°	20119360	01.76012

LOMBARDINI diesel

MARCA E MODELLO	ANNO	Ø PISTONE	CIL.	IN/EX	D Ø VALVOLA	d GAMBO	L LUNGHEZZA	ARRESTO	ANGOLO	N.ORIGINALE	RIFERIMENTO
LA 400			1	IN	38	8	89	1	45°	70.9652.010	01.35013
				EX	32	10	89	1	45°	70.9685.010	01.35014
LA 490			1	IN	42	8	89	1	45°	74.9652.011	01.35015
				EX	34	10	89	1	45°	74.9685.011	01.35016
LA 205 - LA 250			1	IN	32	7	94	33	45°	90.9652.016	01.35025
				EX	28	7	93.8	33	45°	90.9685.022	01.35026
IH 218 - IW 218			1	IN	28	7	89.3	7	45°	180.9652.044	01.35057
				EX	28	7	89.3	7	45°	180.9685.045	01.35058
LA80 -LA82				IN	40	8	121.2	1	45°	45.2151.13	01.35031
				EX	35	8	121.2	1	45°	45.2152.14	01.35032
LA85				IN	44	8	123.7	1	45°	51.2151.5	01.35033
				EX	37	10	124.7	1	45°	51.2152.10	01.35034
LA65/58				IN	28.5	7	93.5	16	45°	55.2151.7	01.35059
				EX	24	7	93.4	16	45°	55.2152.8	01.35060
LDA 90 - 91 - 100			1	IN	39.6	8	111	1	45°	262.9652.05	01.35007
				EX	32.6	8	111	1	45°	262.9685.25	01.35008
				2							
LDA 75 - 80			1	IN	31	7	99.2	1	45°	271.9652.005	01.35001
				EX	26.6	7	99	1	45°	271.9685.006	01.35002
LDA 672				IN	40	9	111.9	1	45°	276.9652.015	01.35039
				EX	35.6	9	111.7	1	45°	276.9685.019	01.35040
LDA 450				IN	34.4	7	99.35	1	45°	283.9652.017	01.35011
				EX	29.6	7	99	1	45°	283.9685.027	01.35012
LDA 820				IN	42	8	111.2	1	45°	291.9652.019	01.35023
				EX	35.6	8	111	1	45°	291.9685.031	01.35024
LDA 360			2	IN	33.5	8	97.5	1	45°	360.965.2036	01.35043
				EX	29.6	8	97.5	1	45°	360.9685.046	01.35044

500 - 6LD260			1	IN EX	29.8 25	7 7	84.2 83.8	1 1	45° 45°	500.9652.018 500.9685.028	01.35027 01.35028
520 I SERIE			1	IN EX	31.8 27	7 7	84.2 83.8	1 1	45° 45°	520.9652.025 520.9685.039	01.35017 01.35018
520 II SERIE			1	IN EX	34.4 29.6	7 7	83.85 83.5	1 1	45° 45°	520.9652.040 520.9685.051	01.35035 01.35036
6LD 401 - 435			1	IN EX	36.5 31.6	7 7	83.85 83.5	1 1	45° 45°	550.9652.099 550.9685.104	01.35047 01.35048
LDA 315			1	IN EX	36 32	7 7	91 91	1 1	45° 45°	196.9652.130 196.9685.133	01.35061 01.35062
9LD 560 - 561 9LD 625 11LD 535 - 625 - 626			1 2	IN EX	39 32.5	8 8	102 102	1 1	45° 45°	435.9652.061 435.9685.067	01.35041 01.35042
5LD 825 LDA 832 - 833 - 834 5LD 930 - 824 - 825			2 3 4	IN EX	43 37.6	9 9	111.9 111.7	1 1	45° 45°	822.9652.41 822.968.053	01.35037 01.35038
LDW 1503 LDW 2004			3 4	IN EX	40.5 35.5	7 7	104 104	9 9	30° 45°	104.9652.104 104.9685.108	01.35053 01.35054
LDW 502 - 602 - 903 LDW 1204			2 3 4	IN EX	33 29	7 7	91.2 91.2	1 1	30° 45°	115.9652.101 115.9685.105	01.35045 01.35046
9LD - 11 LD			2 3	IN EX	39 32.5	8 8	102 102	9 9	45° 45°	560.9652.153 560.9685.146	01.35065 01.35066
LDW 702 - 1003 LDW 1004			2 3 4	IN EX	34.5 30.2	7 7	91 91	1 1	30° 45°	175.9652.157 175.9685.150	01.35068 01.35068
15LD 225			1	IN EX	31.5 27.5	6 6	82 82	1 1	30° 45°	194.9652.148 194.9685.151	01.35063 01.35064
LDW 1503 LDW 2004 LDW 2004 T			3 4	IN EX	40.5 35.5	7 7	102 102	9 9	30° 45°	104.9652.147 104.9685.142	01.35055 01.35056
LDW 1503 LDW 2004			3 4	IN EX	40.5 35.5	7 7	104 104	9 9	30° 45°	104.9652.152 104.9685.145	01.35069 01.35070
LDA 78			1	IN EX	32,5 28,5	8 8	111 111	1 1	45° 45°	2602151 2602152	01.35003 01.35004
LDA 85			1	IN EX	36 34	8 8	130 130	14 14	45° 45°	2502151 2502152	01.35005 01.35006
LDA 95			1	IN EX	39 35	10 10	133 133	14 14	45° 45°	2542151 2542152	01.35009 01.35010
LDA 710-720-723-725- 904-914- 7LD 665-740 8LD 665/2--8LD 740/2			1 2	IN EX	40 33,7	8 8	102 102	1 1	45° 45°	7109652 30 710968540	01.35021 01.35022
LA 80	55/65		1	IN EX	40 35	8 8	121 121	5 5	45° 45°	452151 452152	01.35029 01.35030
FOX LDW 1404P				IN EX	34 30	7 7	91,1 91,3	1 1	30° 45°	9652157 9685150	01.35049 01.35050
IM 350 BENZINA			1	IN EX	31 27	7 7	94 94	5 5	45° 45°		01.35051 01.35052

LOTUS benzina

MARCA E MODELLO	ANNO	Ø PISTONE	CIL.	IN/EX	D Ø VALVOLA	d GAMBO	L LUNGHEZZA	ARRESTO	ANGOLO	N.ORIGINALE	RIFERIMENTO
Elise 1.6i 16V Eng. 1ZR-FAE 1598 cc.	2007	80,5	4	IN EX	32 27.5	5.5 5.5	109.4 108.3	1 1	45° 45°	13711-37020 13715-37030	01.86003 01.86004
Elise 1.8 i 16V Eng. 18K4F 1796 cc. Elise 111S 1.8 i 16V VVC Eng. 18K4K 1796 cc.	2000	80	4	IN EX	27.7 27.4	6 6	89.6 90	1 1	45° 45°	LGH10029 LGH10065 LGH101360	01.86001 01.86002





MAN diesel

MARCA E MODELLO	ANNO	Ø PISTONE	CIL.	IN/EX	D Ø VALVOLA	d GAMBO	L LUNGHEZZA	ARRESTO	ANGOLO	N.ORIGINALE	RIFERIMENTO
D0836M-HM4 MI -M2	60/65		6	IN EX	52 43,5	11 11	155 155	2 2	45° 45°	51041010052 51041010053	01.36001 01.36002
D2145 MT Turbo 9659 CC.D2156MT Turbo	60/65 68/71		6	IN EX	55,9 48,9	12 12	148,9 148,5	1 1	30° 45°	51041010379 51041010373	01.36003 01.36004
D2356HM2 HMN 2	1968		6	IN EX	57 52	12 12	149 149	1 1	45° 45°	51041010349 51041010364	01.36005 01.36006
O 2658 M -14960 CC. D 2858 M -15450 CC	67/73		8	IN EX	43,8 38,8	9 9	137,3 137,3	1 1	45° 45°	5104101 0285 5104101 0286	01.36007 01.36008
D2542MTE-Turbo 02530 MT-Turbo D2538 MT-Turbo	6/80		12 10 8	IN IN EX	58 58 51	12 12 12	142,5 142,5 142,7	1 1 1	30° 30° 45°	51041010375 51041010348 51041010367	01.36009 01.36011 01.36010
D2538 MT-Turbo D2542MTE-Turbo	73/76 73/76		8 12	IN EX	59 51	12 12	142,5 142,7	1 1	30° 45°	51041010334 51041010367	01.36013 01.36010
D2530M D 2555 - D 2565	1980		10 5	IN EX	57 51	12 12	142,6 142,7	1 1	45° 45°	51041010405 5104101 0367	01.36015 01.36010
D2530M D2555-D2565	76/80		10 5	IN EX	58 51	12 12	142,5 142,7	1 1	45° 45°	51041010332 51041010367	01.36019 01.36010
D2146MHM D 2156 M HM	63/72 66/75		6	IN EX	55,9 48,9	12 12	148,9 148,5	1 1	45° 45°	51041010305 5104101 0373	01.36021 01.36022
D 2858 MT – Turbo	70/75		8	IN IN EX	44 44 39	9 9 9	137,5 137,3 137,3	1 1 1	30° 45° 45°	51041010314 51041010285 51041010399	01.36023 01.36033 01.36024
D 0022M 161 D 0026M 1 / 2 / H	1957/78		2 6	IN EX	46 40	9 9	145,1 145,1	1 1	45° 45°	51041010023 51041010025	01.36025 01.36026
D 0224M / ME / MF D 0226M / ME / MF	1979		4 6	IN EX	47 42	10 10	136,6 136,3	1 1	45° 45°	51041010417 51041010411	01.36027 01.36028
D 0826 LOH / LFL D 0824 GF / LFL	1991		4 6	IN EX	49 42	10 10	136,6 136,3	1 1	30° 45°	51041010425 51041010411	01.36029 01.36030
D 0836 M / HM D 0846 M / HM			6	IN EX	52 43,1	11 11	155,1 155,5	1 1	45° 45°	51041010328 51041010423	01.36031 01.36032
F 200 TGA 18.460	2001			IN EX	46 46	9 9	153,6 153,6	1 1	30° 45°	51041010482 51041010483	01.36035 01.36036
ENG. D2876 LF 07111/21/21 24 VALVOLE			6	IN EX	46 46	9 9	153,7 153,7	9 9	30° 45°	51041010457 51041010458	01.36037 01.36038

MASERATI benzina

MARCA E MODELLO	ANNO	Ø PISTONE	CIL.	IN/EX	D Ø VALVOLA	d GAMBO	L LUNGHEZZA	ARRESTO	ANGOLO	N.ORIGINALE	RIFERIMENTO
BITURBO S 2000 1996cc.	81/84 1988		6	IN IN EX	28 24 37	7 7 7	107 107 133,5	1R 1,25 1R 1,25	45° 45° 45°	452.0319.01 452.0319.51 452.0320.01	01.37001 01.37003 01.37004
BITURBO S2000 222 BITERBO Si 2000 222 1996cc.	81/84		6	IN IN EX	28 24 37	7 7 7	107 107 133,5	1R 1,50 1R 1,50 1R 1,50	45° 45° 45°	452.0319.02 452.0318.02 452.0320.04	01.37005 01.37007 01.37008

ENG.C114	1971		6	IN EX	42 36	8 9	101 103	1 1	45° 45°	MD66697 MA66698	01.37009 01.37010
BITURBO 2000 S			6	IN EX	29,8 27,7	7 7	108 109,6	1 1	45° 45°	310.653.451 310.653.455	01.37011 01.37012
BITURBO 2000 S			6	IN EX	29,8 27,7	7 7	108 109,6	9 9	45° 45°		01.37013 01.37014
BITURBO 24V			6	IN EX	31,25 27,75	7 7	114,6 115,23	9 9	45° 45°	EL33607 EL33509	01.37015 01.37016

MAZDA benzina

MARCA E MODELLO	ANNO	Ø PISTONE	CIL.	IN/EX	D Ø VALVOLA	d GAMBO	L LUNGHEZZA	ARRESTO	ANGOLO	N.ORIGINALE	RIFERIMENTO
Familia 1200 Eng. BTA 55/65 1169 cc.	1968/71	70	4	IN EX	34.5 29	7 7	108.5 98.5	1 1	45° 45°	26812111 26812121	01.38003 01.38004
121 1.2 16V Eng. DHA 1242 cc.	1996/07- 97	71,9	4	IN EX	26 22	6 6	98 100	1 1	45° 45°	1E05-12111 1E05-12121	01.38037 01.38038
121 1.2 16V Eng. DHA 1242 cc.	08/97	71,9	4	IN EX	26 22	6 6	97.7 99.7	9 9	45° 45°		01.38075 01.38076
121 1.3 16V Eng. B3 1323 cc. 323 1.3 16V Eng. TC 1272 cc.		71 73	4	IN EX	25.5 21.3	6 6	108.3 109.2	1 1	45° 45°	B3C7-12-111A B3D2-12.121A B3C7-12-121A	01.38029 01.38030
2 1.2 16V Eng. C2 1242 cc.	2003	72	4	IN EX	26 22	6 6	99.7 101.8	9 9	45° 45°	C201-12111 C201-12121	01.38083 01.38084
Craft 1500 Eng. UA	1971		4	IN EX	38 30	8 8	115 115	1 1	30° 45°	57112111 57112121	01.38009 01.38010
3 1.4 i 16V 1349 cc.	2004	74	4	IN EX	27.7 24	5.5 5.5	98.3 98.8	1 1	45° 45°	ZJ01-12111A ZJ01-12121	01.38099 01.38100
2 1.4 i 16V Eng. FXJA 1388 cc.	2003	76 79	4	IN EX	28 24.1	6 6	99.4 101.4	9 9	45° 45°	C6011-21111 C4011-2121	01.38073 01.38074
2 1.6 i 16V Eng. FYJA 1596 cc.	2003	76	4	IN EX	30 24.1	6 6	99 101.4	9 9	45° 45°	C601-12111 C4011-2121	01.38077 01.38074
618 1800 Courier 1800 Luce 1800 - Titan 1800 Eng. VB 1796 cc. 616 1600 - 626 1600 808 1600 - Bongo 1600 Capella 1600 Proceed 1600 B/E 1600 Eng. NA 1586 cc. 626 1800 - 929 1800 Bongo 1800 Capella 1800 Cosmo 1800 Proceed 1800 Eng. VC 1769 cc. 121 2000 - 626 2000 929 2000 - B/T 2000 Capella 2000 Cosmo 2000 Courier 2000-Luce 2000 Eng. 2A 1970 cc.	1969/78 1970/77 1973/82 1977/80	78 80	4	IN EX	42 33	8 8	108.5 107	1 1	45° 45°	029012111C D27Z6505A	01.38005 01.38006

M

VALVOLE GENERALE

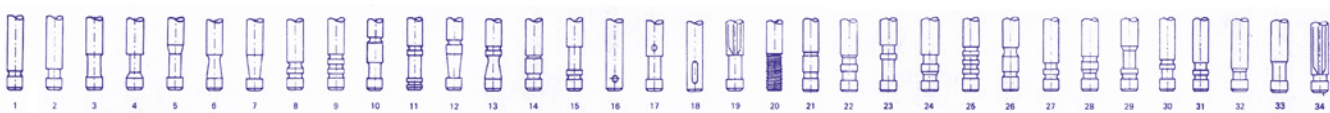

3 1.6 i 16V Eng. B6ZE 1598 cc.	2004	78	4	IN EX	29.2 25.9	5.5 5.5	97.1 96.6	1 1	45° 45°	ZY01-12111A ZY01-12121	01.38085 01.38086
Capella - Telstar 1600 Eng. F6 1587 cc.	1982	80	4	IN EX	41 34	8.1 8.1	111.8 111.8	1 1	45° 45°	F60112111A F60612121	01.38019 01.38020
Famila 323 1.8i 16V 2X5 1.8i 16V Eng. BP/B5 1840 cc.	1993	83	4	IN EX	32.9 28	6 6	101.7 102	1 1	45° 45°	BP05-12111 BP05-12121A	01.38031 01.38032
5 1.8 i 16V 6 1.8 i 16V Eng. L8 1798 cc.	2002 2005	83	4	IN EX	32.5 28	5.5 5.5	103.4 104.6	1 1	45° 45°		01.38079 01.38080
CX-5 2.0 16V 6 2.0 16V 3 2.0 16V Eng. PEY6 - PEY7 1998 cc.	2011 2013 2014	83,5	4	IN EX	33.20 28	5.5 5.5	107.05 117	1 1	45° 45°	PE01-12-111 PE01-12-121	01.38107 01.38108
CX-7 2.3 16V T DISI Eng. 2ZR Turbo 16V 2261 cc.	2007	87	4	IN EX	35 30	6 6	103.5 104.7	1 1	45° 45°	L3K9-12-111 L3K9-12121C	01.38013 01.38014
6 2.0 16V 3 2.0 i 16V 5 2.0 i 16V Eng. LF 1998 cc. 6 2.3 16V 2PV 2.3 16V Eng. L3 2261 cc.	2002 2003 2005	87,5	4	IN EX	35 30	5.5 5.5	103.4 104.6	1 1	45° 45°	LF01-12111 LF01-12121	01.38081 01.38082
Titan E2 - 2000 Titan T3 - 3000	1959		4	IN EX	45 37.5	9 9	114.8 114.8	1 1	45° 30°	SE0112111 SE0112121	01.38087 01.38088
FAMILIA 1000-PNPB BONGO 1000 PB	67/74		4	IN EX	32 27,5	7,1 7,1	108 98,5	1 1	45° 45°	0249.12.111 0249.12.121	01.38001 01.38002
FAMILIA PRESTO 1,3 GRAND FAMILIA 1,3	70/80		4	IN EX	36 31	8,1 8,1	105,5 103,5	1 1	45° 45°	0324.12.11 LA 0324.12.121	01.38007 01.38008
TITAN 2,5-2,7- 1967 2500 ENG.XA-XB-ZB- YB			4	IN EX	40,5 35,5	8 8	114,5 114,5	1 1	45° 45°	0636.12.111 0636.12.121	01.38011 01.38012
323-323LX 1597 CC.ENG.B6	1985		4	IN EX	38 32	6,97 6,97	103,6 102,6	1 1	45° 45°	B630-12-1110 B630-12-1210	01.38015 01.38016
TELSTAR-SPEC- TRON 626 Turbo ENG. FE	1982		4	IN EX	44 36	8 8	112 111,6	1 1	45° 45°	F801-12-111A F801-12-1210	01.38017 01.38018
B 2600 MPV 2606 cc. ENG.G614-G616-G617	1989			IN EX	33,3 36	7 7	112,7 113,6	1 1	45° 45°	G601 12111 G601 12 121	01.38021 01.38022
TITAN 2700cc. BONGO 3000cc.	1978		4	IN EX	40,5 36	8 8	114,5 114,7	1 1	45° 30°	0636 12 111 0527 12 121	01.38025 01.38026
FAMILIA 323 16V Eng,B6 1597cc	1989		4	IN EX	29,5 23,5	6 6	104,1 104,8	1 1	45° 45°	B541 12111 B6ZA 12 121	01.38027 01.38028
FAMILIA 323 1296 cc. ENG. E3 / E5	1985		4	IN EX	36 31	8,1 8,1	108,5 106,5	1 1	45° 45°	E5D3-12111 E358-12121	01.38033 01.38034
TITAN 1985 cc . ENG. VA	1971		4	IN EX	39,5 30	8,2 8,1	112,5 112,5	1 1	45° 45°	0552-12111 0552-12121A	01.38035 01.38036
ENG. DHA 1200 16V 1242 cc.	1997		4	IN EX	26 22	6 6	97,7 99,7	9 9	45° 45°	97MM6507A2B 98MM6505A2A	01.38075 01.38076
323 LANTIS 1.5 cc.			4	IN EX	27,7 24	5,5 5,5	92,3 92,8	1 1	45° 45°	Z501-12111A Z501-12121	01.38041 01.38042

MX 3 1.6 cc. 16V MX 5 1.6 cc. 16V	1996 1998		4	IN EX	31,1 26,2	6 6	105,4 105,4	1 1	45° 45°	B657-12111 B660-12121	01.38043 01.38044
626 2184 cc. MX 6 2.2 cc. Turbo	1988/92		4	IN EX	32,5 34	7 7	115,8 116,2	1 1	45° 45°	F201-12111 F201-12121B	01.38045 01.38046
MX6 16V 626 1.8 / 2.0 cc. 16V	1993 1995		6	IN EX	31,5 27,6	6 6	89,8 90	1 1	45° 45°	F501-12111B F501-12121A	01.38047 01.38048
MX6 2500 cc.	1993		4	IN EX	32 27,6	6 6	94 95	1 1	45° 45°	KL01-12111A KL01-12121	01.38049 01.38050
929 DOHC 3000	1992 1995		6	IN EX	34,8 31	6 6	115,3 120,6	1 1	45° 45°	JE26-12111 JE26-12121	01.38051 01.38052
UA ENGINE			6	IN EX	37,5 30	8,1 8,1	114,5 114,5	1 1	60° 45°	0571-12111 0571-12121	01.38053 01.38054
B 4000	1994 1997		4	IN EX	43,5 34,5	8,03 8,01	103,8 104	1 9	45° 45°	ZZLO-12111 ZZLO-12121	01.38055 01.38056
DEMIO 60/75 1324 cc.	1999		4	IN EX	25,5 21,5	6 6	104 105	1 1	45° 45°	B366-12111 B366-12121	01.38057 01.38058
323 1498 cc.	1998		4	IN EX	29,2 25,9	6 6	91,2 90,6	1 1	45° 45°	ZL02-12111 ZL02-12121	01.38059 01.38060
MX-6 1.8 cc. V6 24V XEDOS 2.0 cc. 24V	1992 1995		6	IN EX	28,5 23	6 6	94,2 95,2	1 1	45° 45°	KF01-12111A K801-12121	01.38061 01.38062
XEDOS 9 2300 cc. V6			6	IN EX	28,4 24,2	5 6	108 108,1	1 1	45° 45°	KJ01-12111 KJ01-12121A	01.38069 01.38070
3 1.5 16V 1496 cc P5Y1	2013	74,5	4	IN EX	26,2 26,2	5,5 5,5	103,75 113,25	1 1	45° 45°	P501-12-111 P501-12-121	01.38113 01.38114
3 2.5i 16V SKYACTI- VE 2488 cc PYY1	2013	89	4	IN EX	35,5 30,7	5,5 5,5	107,3 117,45	1 1	45° 45°	PY01-12-111 PY01-12-121	01.38115 01.38116
2 1.5 16V 1496 cc P5Y4, P5Y5, P5Y6	2014	74,5	4	IN EX	29,2 26,25	5,5 5,5	103,75 113,4	1 1	45° 45°	P54G-12-111 P54G-12-121	01.38117 01.38118

M

VALVOLE GENERALE

MAZDA diesel

MARCA E MODELLO	ANNO	Ø PISTONE	CIL.	IN/EX	D Ø VALVOLA	d GAMBO	L LUNGHEZZA	ARRESTO	ANGOLO	N.ORIGINALE	RIFERIMENTO
2 1.4 CDTi Eng. F6JA-F6JB 1398 CC.	2003	73,7	4	IN EX	32.8 30.2	5.5 5.5	97.5 97.5	9 9	45° 45°	Y4011-2111 Y4011-2121	01.38089 01.38090
3 1.6 CDTi 16V Eng. Y6 1560 cc.	2003	75	4	IN EX	25.6 23.4	5.5 5.5	96.4 96.6	9 9	45° 45°	Y6011-2111 Y6011-2121	01.38091 01.38092
CX5 2.2 D 6 2.2 D 3 2.2 D Eng. SHY1 2191 cc.	2012 2013 2014	83,5		IN EX	29.7 25.45	5.5 5.5	103 100	1 1	45° 45°	SH01-12-111 SH01-12-121A	01.38111 01.38112
Bongo 2000 D Capella 2000 D Spectrum 2000 D Eng. RF 1998 cc. Bongo 2200 D Eng. R 2 2184 cc. 323 2.0 TD 626 2.0 TD Primacy 2.0 TD Eng. RF E2000/2200 2.2 D Eng. R2 1998 cc.	1983 1994	86	4	IN EX	41 36	8 8	107 106.8	1 1	45° 45°	RF01-12111 RF01-12121B	01.38023 01.38024

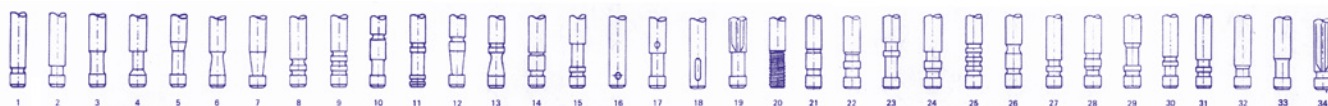



323 2.0 DIDT 16V 626 2.0 DIDT 16V Primacy 2.0 DIDT 16V Eng. RF2 1998 cc.	1998	86	4	IN EX	29.7 25.5	6 6	115.3 114.6	1 1	45° 45°	RF2A-12111 RF2A-12121	01.38063 01.38064
6 2.0 CDTi 16V 5 2.0 CDTi 16V 2PV 2.0 CDTi 16V 6 2.0 CDTi 16V Eng. RF5 1998 cc.	2002 2005 2008	86	4	IN EX	27.2 25.5	6 6	115.2 114.6	1 1	45° 45°	RF5C-12111 RF5C-12121	01.38093 01.38094
6 .2.2 CD CX 7 2.2 CD Eng. 2RZ 2184 cc.	2009	86	4	IN EX	27.30 25.40	6 6	91.80 91.30	1 1	45° 45°	R2AA-12-111 R2AA-12-121	01.38109 01.30110
MPV 2500 TDI Eng. WLT B2500 Eng. W6 2499 cc.	1999	93	4	IN EX	32.7 35.6	7 7	111.9 111.8	1 1	45° 45°	WL51-12111 WL51-12121A	01.38065 01.38066
BT-50 tdi 16V Eng. WL 2499 cc.	2006	93	4	IN EX	31 28	6 6	112 112	1 1	45° 45°	1449108 62346507AA 1449109 62346505AA	01.38105 01.38106
2 1.4 cc. CDTI ENG. F6JA – F6JB			4	IN EX	32,8 30,2	5,5 5,5	97,5 97,5	9 9	45° 45°	Y4011-2111 Y4011-2111	01.38089 01.38090
FAMILA – 323 PRESTO ENG. PC				IN EX	35 30	8,1 8,1	106 103	1 1	45° 45°	0317-12111A 0317112121B	01.38101 01.38102
TRIBUTE 16 V 2000 cc.	2003		4	IN EX	32 28	6 6	97,1 96,5	1 1	45° 45°	YF09-12111 YF09-12121	01.38095 01.38096
TRIBUTE V6 24V 3000 cc.	2003		6	IN EX	34,9 29,9	6 6	114,4 115,4	9 9	45° 45°	AJ03-12111 AJ03-12121	01.38097 01.38098
CX 7	2007		4	IN EX	35,10 30	6 6	103,4 104,7	1 1	45° 45°	L3K9-121411 L3K9-12121C	01.38103 01.38104

MERCEDES BENZ benzina

MARCA E MODELLO	ANNO	Ø PISTONE	CIL.	IN/EX	D Ø VALVOLA	d GAMBO	L LUNGHEZZA	ARRESTO	ANGOLO	N.ORIGINALE	RIFERIMENTO
350 SEL COUPE 230S M 180 2251 cc. 250E-250SE8 M 129 2496cc. 230-250 SE-300 SL	65/67		6	IN EX	41,2 37,1	9 11	128 113,2	1 1	45° 45°	1300530001 1080530001 1290530105 1150500027	01.15005 01.15006
280 SE-ENG.M116 300 SEL-350 SE 450 SE-M 117 ENG. 420 SE-SEC-SEL M 116 4196 cc. 500 SE - SL-SEL-SLC 450 SL C-M 117 4973cc. 380 SE-SEL-SL-SLC ENG.M 116 960/961 K-JETRONIC-3818 cc. 3800 cc.	69/72 75 77/78		8	IN EX EX EX	44,2 37,1 39,1 37,1	9 11 9 9	117 118 118,1 118,2	1 1 1 1	45° 45° 45° 45°	1160500126 1160500226 1100500027 1170500027 1170500127 1160500027 1160500127	01.15013 01.15012 01.15014 01.15016
300 S-300 SL 2996cc.	55/61		6	IN EX	49 42	9 12	134 135,8	2 2	45° 45°	1990530101 1990530205	01.15043 01.15044
220 ENG.180-220A	51163		6	IN EX	39,2 35,2	9 10	128 112,6	2 2	45° 45°	1800530201 1800530805	01.15047 01.15048
190E 2.6 Eng.M103 E26 M103.942 260E/SE/E 4-MATIC Eng.M103.940/941/943 2599cc	1985		6	IN EX	40 35	8 9	110,2 110,9	1 1	45° 45°	1030532301 1030501327	01.15069 01.15070

C 180 16V 1799 cc. Fino telaio N° 11192010068919			4	IN EX	33 29	7 7	101,5 103,5	9 9	45° 45°	1110530301 1110500627	01.15077 01.15078
450 SEL V8 ENG. M 100 6834 cc.			8	IN EX	50,8 42,9	9 11	142,7 144	1 1	45° 45°	1000500901 1000500127	01.15093 01.15094
400 SE / SEL 4196 cc. ENG. M 119	1991		8	IN EX	35 33	7 7	95,8 102,6	9 9	45° 45°	1190531201 1190501027	01.15097 01.15098
500 SL / SE / SEL ENG. M 119 4973 cc.	1991		8	IN EX	35 33	8 8	95,8 102,6	1 1	45° 45°	1190530501 1190500527	01.15099 01.15100
C 240 2398 cc. V6 E 240 2398 cc. V6	1999		6	IN EX	30 34	7 7	120,7 121,7	1 1	45° 45°	1130530001 1130500127	01.15105 01.15106
S 500 4966 cc. V8 E 55 AMG 5439 cc. V8	1999		8	IN EX	37,9 43	7 7	119,2 121,9	1 1	45° 45°	1130530201 1130500327	01.15109 01.15110
500 SL / SE / SEL Eng. M119	1989/90		8	IN EX IN EX	38 33 38 33	8 9 7 7	95,8 102,6 95,8 102,6	1 1 9 9	45° 45° 45° 45°	1190530401 1190500527 1190530801 1190500927	01.15113 01.15114 01.15115 01.15116
R 350 / CLK 350 V6 3498 cc.	2007		6	IN EX	39,4 30	6 6	108,7 107,2	9 9	45° 45°	2720530501 2720500827	01.15135 01.15136
A 140 1.4 i Eng. 2166.940 1397 cc. A 160 1.6 i Eng. M166.960 Vaneo 1.6 i Eng. M166.961 1598 c.c	1997 2002 2002	80	4	IN EX	40 34	6 7	103 102,7	1 1	45° 45°	1660530101 1660500327	01.15085 01.15086
C180 Kompressor 16V C 200 Kompressor 16V CLK 200 mo2pressor 16V E 200 Kompressor 16V C 230 Kompressor 16V Eng. M271.940/941/946 Eng. M271.948 1796 cc.	2002	82	4	IN EX	30,5 27	7 7	105,4 109,2	1 1	45° 45°	2710530001 2710500027	01.15125 01.15126
C180 Kompressor 16V C 200 Kompressor 16V Eng. M271.950/952 1796 cc.	2007	82	4	IN EX	30,5 27	6 6	105,4 109,3	9 9	45° 45°	2710530501 2710530601 2710500627	01.15131 01.15132
A 150 B 150 Eng. M266.920 1498 CC. A 170 B 170 Eng. M266.940 1699 cc. A 200 B 200 Eng. M266.960/980 2034 cc.	2004 2005	83	4	IN EX	43 35	6 7	103 102,7	1 1	45° 45°	1160530201 2660530105 2660500027	01.15103 01.15123
A 190 1.9 i Eng. M166.990 1898 cc. Vaneo 1.9 i Eng. M166.991 1898 cc. A210 2.1 i Eng. M166.995 2084 cc.	1998 2002	84	4	IN EX	43 36	6 7	103 102,8	1 1	45° 45°	1160530201 1160500427	01.15103 01.15104
C 180 1.8 i 16V Eng. 111.920 E18 Fro2 eng. N. 10-021-891 Fro2 eng. N. 12-008-004 1799 cc.	1995	85,3	4	IN EX	33 29	7 7	101,5 103,5	1 1	45° 45°	1110531201 1110501327	01.15079 01.15080
280 - 280 S - 280 E 280 SE - SEL - SL Eng. M110 2746 cc.	1976/80	86	6	IN EX	45 37	9 11	115 118	1 1	45° 45°	1100500726 1100500027	01.15011 01.15012

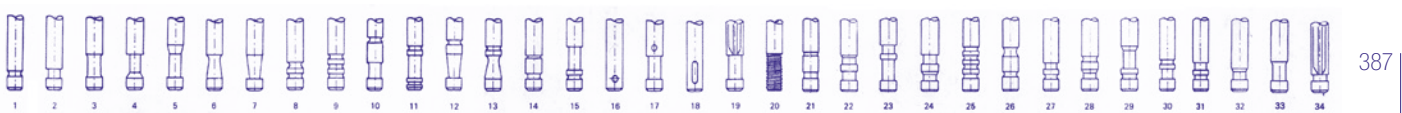



280 S 280 E - CE - TE - SE 280 GE 4X4 Eng. M110 2746 cc.	1980 1983	86	6	IN EX	45 39.1	9 9	115 118.2	1 1	45° 45°	1100500726 1170500127 1170500027	01.15011 01.15014
200 Eng. M115 1988 cc. 220 Eng. M115 2197 cc.	1968/80 1967/74	87	4	IN EX	44 37	9 11	128 113.2	1 1	45° 45°	1150530201 1150530101 1150500027	01.15007 01.15006
380 SE - SEL - SEC Eng. 2116 3839 cc.	1981	88	V8	IN EX	39.1 37.1	9 9	117 118.2	1 1	45° 45°	1160500426 1160500027	01.15015 01.15016
C230 Eng. 2272.921 2496 cc. C280 - R280 - E 280 Eng. M272.943/945/947 2996 cc.	2007	88	V6	IN EX	37 28	6 6	109.4 107.5	9 9	45° 45°	2720530801 2720530201 2720500927 2720500227	01.15133 01.15134
300 E 300 SE - SEL 300 E - CE - TE 300 E - TE 4 2atic 300 SL 300 GE 4X4 Eng. M103 2962 cc.	1985 1987 1989	88,5	6	IN EX	43 39	8 9	110.3 110.9	1 1	45° 45°	1030532001 1030501727	01.15065 01.15066
300 E 24V 300 SL 24V Eng. M104.980/81 2960 cc.	1989/92	88,5	6	IN EX	35 31	8 9	101.5 103.5	1 1	45° 45°	1040531001 1040501427	01.15095 01.15096
190 Eng. 2102 1997 cc.	1982	89	4	IN EX	40 36	8 9	114.9 115.8	1 1	45° 45°	1020530601 1020500427	01.15017 01.15018
190 E 1.8 1797 cc. 190 - 190 E 200 - 200 T 200 E 200 GE 4X4 Eng. M 102 1997 cc.	1984 1990	89	4	IN EX	43 39	8 9	114.9 115.8	1 1	45° 45°	1020530901 1030531601 1030531801 1020500327 1020500027	01.15019 01.15020
600 SE - SEL 600 SEC Eng. M 120 5987 cc. 300 SE - SEL 3.2 24V Eng. M 104 3199 cc.	1991 1992	89 89.9	6 V12	IN EX	35 31	7 8	101.5 103.5	1 1	45° 45°	1040531201 1040531401 1040501027 1040501727	01.15075 01.15084
CL 600 6.0 V12 48V S 600 6.0 i V12 48V Eng. M120.982 5987 cc. 200 E-CE 2.0 i 16V Eng. M111.940 C 200 2.0 i 16V CLK 200 2.0 i 16V Eng. M111.941 E 200 2.0 i 16V Eng. M111.940 1998 cc. 220 E-CE 2.2 i 16V E220 2.2 i 16V Eng. M111.960 2199 cc. C220 2.2 i 16V Eng. M111.961 2198 cc. 280 E 2.8 i 24V Eng. M104.942 300 E-SE 2.8 i 24V Eng. M104.944 C280 2.8 i V6 24V Eng. M104.941 E 280 2.8 i 24V Eng. M104.942 S280 2.8 i 24V Eng. M104.944 SL 280 2.8 i 24V Eng. M104.943 2799 cc.	1992 1993 1994 1995 1996 1997	89 89,9	V12	IN EX	35 31	7 7	101.5 103.5	9 9	45° 45°	1110530201 1110500527	01.15073 01.15074

200 E-CE 2.0 i 16V Eng. M111.940 C 200 2.0 i 16V CLK 200 2.0 i 16V Eng. M111.941/945 C200 2.0 i 16V Komp. CLK 200 2.0 i 16V Komp. Eng. M111.944 E 200 2.0 i 16V Eng. M111.940/942 SLK 200 2.0 i 16V Eng. M111.946 SLK 200 2.0 i 16V Komp. Eng. M111.943 E 200 2.0 i 16V Komp. Eng. M111.947 1998 cc. 220 E-CE 2.2 i 16V E220 2.2 i 16V Eng. 2111.960 C220 2.2 i 16V Eng. 2111.961 2199 cc. 280 E 2.8 i 24V Eng. M104.942 300 E-SE 2.8 i 24V Eng. M104.944 E 280 2.8 i 24V Eng. M104.942/945 SL 280 2.8 i 24V Eng. M104.943 S 280 2.8 i 24V Eng. M104.944 C 280 2.8 i V6 24V Eng. M104.941 2799 cc. 320 E-CE 3.2 i 24V Eng. M104.992 E 320 3.2 i 24V Eng. M104.992/995 SL 320 3.2 i 24V Eng. M104.991 S 320 3.2 i 24V Eng. M104.994 G320 3.2 i 24V Eng. M104.995 G 320 3.2 i 24V Eng. M104.996 3199 cc. C230 2.3 i 16V Komp. Eng. M111.975 CLK 230 2.3 i 16V Komp. Eng. M111.973/975 Sprinter 2.3 i 16V Eng. M111.979 C230 2.3 i 16V Eng. M111.974 E 230 2.3 i 16V Eng. M111.970 SLK 230 2.3 i Komp. Eng. M111.973 2L 230 2.3 i 16V Eng. M111.977 2295 cc.	1994 1995 1996 1997 1998 1999	89,9 90,9	4 6	IN EX	35 31	7 7	101.5 103.5	1 1	45° 45°	1110531101 1110501227 1110501427	01.15075 01.15076
C 240 2.4 i V6 18V Eng. M112.912 E 240 2.4 i V6 18V Eng. M112.913 2398 cc. S 280 2.8 i V6 18V Eng. M112.922 SL 280 2.8 i V6 18V Eng. M112.923/925 2799 cc. E 280 2.8 i V6 18V Eng. M112.921/926 C 280 2.8 i V6 24V Eng. M112.920/924 2799 cc. CLK 430 4.3 i V8 24V Eng. M113.943 C430 4.3 i V8 24V Eng. M113.944/945 E 430 4.3 i V8 18V Eng. M113.940/946 S 430 4.3 i V8 18V Eng. M113.941 2L 430 4.3 i V8 18V Eng. M113.942 4266 cc. Viano 3.2 V6 18V Vito 3.2 V6 18V Eng. M112.951 3199 cc.	1995 1997 1998 2003	89,9	V6 V8	IN EX	36 41	7 7	119.4 122.3	1 1	45° 45°	1130530101 1130500227	01.15107 01.15108

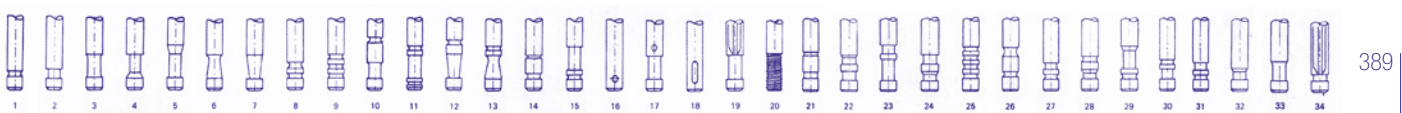



C230 2.3 i 16V Komp. Eng. M111.975 CLK 230 2.3 i 16V Komp. Eng. M111.973/975 Sprinter 2.3 i 16V Eng. M111.979 C230 2.3 i 16V Eng. M111.974 E 230 2.3 i 16V Eng. M111.970 SLK 230 2.3 i Komp. Eng. M111.973 2L 230 2.3 i 16V Eng. M111.977 2295 cc. 400 SE - SEL Eng. M119 4196 cc.	1991 1995 1996 1997 1998	90,9 92	4	IN EX	35 31	7 7	101.5 103.5	1 1	45° 45°	1110531101 1110501227 1110501427	01.15075 01.15076
208 - 210 - 308 - 310 410 L 408 - 409 - 410 LK 408 - 409 - 410 O 309 - B410 - 510 230 E - CE - TE 230 GE 4X4 Eng. M102 2299 cc. 190 E 2.3 208 - 210 - 308 - 310 230 E - CE - TE 230 GE 4X4 Eng. M 102 2299 cc.	1980 1981 1982 1983 1984 1986	95,5	4	IN EX	46 39	8 9	114.9 115.8	1 1	45° 45°	1020530801 1020531501 1020531701 1020500327	01.15049 01.15020
190 E 2.3 16V Eng. M102 2299 cc. 190 E 2.5 16V Eng. M102 2498 cc. 190 E 2.5 16V Eng. M102 2498 cc.	1984/88 1989 1990	95.5 97.3	4	IN EX	38 33	7 8	111.7 111.5	1 1	45° 45°	1020531001 1020531401 1020500627 1020500827 1020501027	01.15061 01.15062
500 SL - SE - SEL Eng. M 117 4973 cc. 560 SE - SEC Eng. M 117 5547 cc.	1985	96,5	V8	IN EX	46.2 39.1	9 9	117 118.2	1 1	45° 45°	1170500126 1170500127	01.15091 01.15092
A 160, A 180, A 200, B 160, B 180, B 200, C180, C160, CLA 180, CLA 200, E180, SLC 180, GLA 180, M 260.920, M 264.915, M 264.920, M 270.910, M 270.920, M 274.910, M 274.920 1595 cc	2015	83	4	IN EX EX	31,5 25 24,5	6 6 6	115,8 107,1 107,2	9 9 9	45° 45° 45°	2700530001 2700500100 A2640530200	01.15143 01.15144 01.15151
4 C180 1.8 i 16V Kompres- sor, C200 1.8 Cgi 16V, C250 1.8 Cgi 16V, E200 1.8 Cgi 16V, E250 1.8 Cgi 16V, SLK 200 1.8 CGI 16V Kom, SLK 250 1.8 CGI 16V Kom 1796 cc M 271.820, M 271.860, M 271.861	2011	82	4	IN EX	32 28	6 6	105,5 109,3	9 9	45° 45°	2710531001 2710501127	01.15145 01.15146
C300, C350, CLS350, E300, E350, S350, ML300, ML350, GLK300, GLK350, ML500, GLE500, GLS500, 4663 cc. - 3498 cc. M 276.950, M 276.952, M 276.955, M 276.956, M 276.957, M 276.958, M 278.922, M 278.928, M 276.950, M 276.952, M 276.955, M 276.956, M 276.957, M 276.958, M 278.922, M 278.928	2011/12	92,9	4 8	IN EX	37 30	6 6	104,2 107,3	9 9	45° 45°	2780500126 2760500027	01.15147 01.15148
6 C350, CLC 350, M CLK 350, CLS 350, E350, S350, SLK350, ML350, R350, VIANO 3.5, VITO 3.5, S400 4-Matic, S450/S450 4-Matic, GL450 4-Matic 3498 cc - 4663 cc. M 272.960, M 272.961, M 272.963, M 272.964, M 272.965, M 272.966, M 272.967, M 272.970, M 272.971, M 272.972, M 272.975, M 272.978, M 273.922, M 273.923, M 273.924	2005/08	92.9	6 8	IN EX	39,6 29,6	6 6	108,8 107,3	9 9	45° 45°	A2720530601 272 050 06 27	01.15149 01.15150

MERCEDES BENZ diesel

MARCA E MODELLO	ANNO	Ø PISTONE	CIL.	IN/EX	D Ø VALVOLA	d GAMBO	L LUNGHEZZA	ARRESTO	ANGOLO	N.ORIGINALE	RIFERIMENTO
OM 636-170 D -DS 49/62 180 D			4	IN EX	32,2 29,2	9 9	135,8 135,8	4 4	45° 45°	6360630101 6810530105	01.15001 01.15002
OM 319-190C L319-MOT.121	57/63		4	IN EX	44,2 37,2	9 10	128 112,7	2 2	45° 45°	1210530001 1210531505	01.15003 01.15004
OM 326-L 326-L329 L332 -L338-0317 D	59/63		6	IN EX	37 32	9 9	129,5 164	2 2	45° 45°	3260530701 3260530905	01.15021 01.15022
OM 318-L312-L3500 L4500-03500 D UNIMOG 406-4580 CC.	49/63		6	IN EX	40 36,2	9 9	140,5 140,5	2 2	45° 45°	3120530201 3120530205	01.15023 01.15024
OM 346-10809 cc. OM 355 - OM 355A OM 355 H Turbo	64/67		6	IN EX	42 37	9 9	130 165,5	2 2	45° 45°	3460530001 3460530005 3550500127	01.15025 01.15026
190D-190D C-1897cc. L319ENG.621	58/63		4	IN EX	36,2 31	10 10	131 131	20 20	45° 45°	6210530901 6210531105	01.15045 01.15046
OM 315 8270 cc.			6	IN EX	46 42	11 11	164 164	6 6	45° 45°	3150530201 3150530005	01.15101 01.15102
VITO 2300 CDI 16V C200 / 220 CDI			4	IN EX	30,2 28,3	7 7	104 104,5	1 1	45° 45°	61105300101 6110530105	01.15089 01.15090
C 240 2398 cc. V6 E 240 2398 cc. V6	1999		6	IN EX	30 34	7 7	120,7 121,7	1 1	45° 45°	1130530001 1130500127	01.15105 01.15106
A160 CDI 16V Eng. OM 668.941 A170 CDI 16V Eng. OM 668.940/942 1689 cc. Vaneo 1.7 CDI 16V Eng. OM 668.914 1689 cc.	1998	80	4	IN EX	29.6 24.6	6 7	105.2 105	9 9	45° 45°	6680530301 6680500227	01.15087 01.15088
A 160 CDI 16V A 180 CDI 16V A 200 CDI 16V B180 CDI 16V B200 CDI 16V Eng. OM 640.940/941/942 1991 cc. C320 3.0 CDI 24V R320 3.0 CDI 24V R280 3.0 CDI 24V 2L320 3.0 CDI 24V GL 320 3.0 CDI 24V Eng. OM642.910/960/961 Eng. OM642.940/822 2987 cc. E280 3.0 CDI 24V Eng. 642.920/921 2987 cc. S300 3.0 CDI 24V Eng. OM642.930 2987 cc. Vito 3.0 CDI 24V Viano 3.0 CDI 24V Eng. OM 642 2987 cc.	2004 2005 2006 2007	83	4 V6	IN EX	28.5 25.4	6 6	102.3 102.3	9 9	45° 45°	6420530401 6420500527	01.15127 01.15128
C180 CDI C200 CDI C250 CDI B180 CDI B200 CDI B220 CDI E220 CDI GLK200 CDI GLK220 CDI Eng. OM651 1796 - 2143 cc.	2010	83	4	IN EX	28.40 24.7	6 6	108.9 109.2	9 9	45° 45°	6510530101 6510500127	01.15137 01.15138
200 D - 220 D Eng. OM 615 1988 cc. 200 D Eng. OM 615 1988 cc.	1967/79	87	4	IN EX	38.8 33.2	10 10	131.5 131	20 20	30° 30°	6150530101 6150530001 6150530705 6150530405	01.15035 01.15036

M

VALVOLE GENERALE

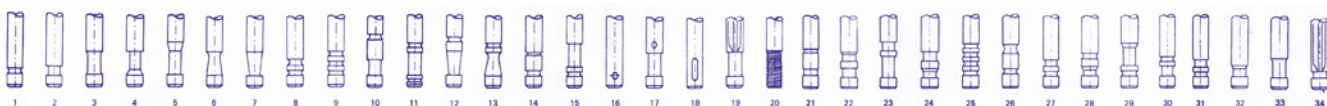



C250 2.5 D 20V Eng. 605.910 2497 cc. E250 2.5 D 20V Eng. 605.911/912 2497 cc. E250 2.5 TD 20V Eng. 605.962 2497 cc. E220 2.2 D 16V Eng. OM 604.912 2155 cc.	1993 1987 1997/99	87 89	4 5	IN EX EX	29 26 26	6 6 7	105.4 105.7 105.7	1 1 1	45° 45° 45°	6060531101 6060530705 6060501127	01.15071 01.15072 01.15083
E300 3.0 D 24V Eng. OM 606.910 2996 cc. C220 2.2 D 16V Eng. OM 604.910 2155 cc.	1993	87 89	4 6	IN EX	29 26	6 6	105.4 105.7	9 9	45° 45°	6060530701 6060530305	01.15081 01.15082
CLASSE B 2000 cc. BZ Mot. 270.920 - 270.910 274.910 - 274.920			4	IN EX	31,5 25	6 6	115,8 117,1	9 9	45° 45°		01.15141 01.15142
190 2.0 D Eng. OM601.911 200 2.0 D E200 2.0 D Eng. OM601.912 1996 cc. C 200 2.0 D 16V Eng. OM601.913 1997 cc. 190 2.5 D Eng. OM602.911 250 2.5 Eng. OM602.912 190 2.5 TD Eng. OM602.961A 250 2.5 TD E250 2.5 TD 10V Eng. OM602.962A 250 GD 2.5 D Eng. OM602.930-931 Eng. OM 602.938-939 2497 cc. 300 3.0 D G 300 GD 3.0 D Eng. O2603.912-913 G300 GD 3.0 D Eng. O2603.931 300 3.0 TD E300 3.0 TD 250 GD 3.0 TD Eng. O2603.960-963 2996 cc. V 230 2.3 TD Eng. O2601.970 Eng. O2601D23LA 2298 cc. E290 2.9 TDI 10V Eng. OM602.982 2874 cc. 350 GD 3.0 D Eng. OM603972A 3449 cc. Sprinter 2.3 D Eng. OM601.943 2298 cc. Vito 2.3 D Eng. OM601.942 Vito 2.3 TD Eng. OM601.970 Eng. OM601D23LA 2298 cc. Sprinter 2.9 TDI Eng. OM602.980 Eng. OM602DE29LA Sprinter 2.9 TDI Eng. OM602.984-985 Eng. OM602LA 2874 cc. 208 - 308 - 408 - 508 2.3D Eng. OM601.900-940-941 2299 cc. 210-310-410 2.9D Eng. OM602.900-940-991 2874 cc.	1983/93 1984 1988/95 1987 1984/93 1989 1986/93 1993/96	87 89	4 5 6	IN EX	38 35	8 9	106.4 106.4	1 1	45° 45°	6010531701 6010530401 6010531201 6010501227 6010502127 6010502327	01.15063 01.15064

C 200 2.2 CDI 16V C 220 2.2 CDI 16V Eng. OM611.960-962 2148 cc. V 200 2.2 CDI 16V Vito 2.2 CDI 16V Eng. OM611.980 Eng. OM 611LA Sprinter 2.2 CDI 16V Eng. OM611.980-981-987 Eng. OM 611DE22LA 2151 cc. E 270 2.7 CDI 20V Eng. OM612.961 ML 270 2.7 CDI 20V Eng. OM612.963 G 270 2.7 CDI 20V Eng. OM612.965-966 C 270 2.7 CDI 20V CLK 270 2.7 CDI 20V Eng.OM 612.962-967 2686 cc.	1998 1997 1999 2000 2001 2002	88	4 5	IN EX	30.1 28.4	7 7	104 104.4	9 9	45° 45°	6110530101 6110530401 6110530105 6110500127	01.15089 01.15090
C 200 2.2 CDI 16V Eng. OM 646.962 E 200 2.2 CDI 16V Eng. OM 646.951 E 220 2.2 CDI 16V Eng. OM 646.961 C 220 2.2 CDI 16V CLK 2.2 CDI 16V Eng. OM 646.963 2148 cc. Viano 2.2 CDI 16V Eng. OM646.982 Vito 2.2 CDI 16V Eng. OM 646.982/983 2148 cc. E 270 2.7 CDI 20V Eng. OM 647.961 2685 cc. S 320 3.2 CDI 24V E 320 3.2 CDI 24V E 280 3.2 CDI 24V Eng. OM 648.961 3222 cc. ML 400 4.0 CDI V8 24V Eng. OM 628.963 3996 cc.	2001 2002 2003 2005	88	4 5 6 V8	IN EX	28.7 26.2	7 7	104.1 104.5	1 1	45° 45°	6280530001 6280530005	01.15121 01.15122
L - LK - LKO 406 DG L - LK - LKO 407 D O 309 D 240 D - TD 407 D - 507 D - 510 D 207 D - 307 D Eng. OM 616 2399 cc. 240 GD 4X4 2B 100 D Eng. OM 616.963 2998 cc. 240 D 3.0 300 D - TD 300 GD 4X4 Eng. OM 617 2998 cc. 300 TD Eng. OM 617A Turbo 2998 cc.	1973 1974 1978	90,9	4 5	IN EX	39.8 34.2	10 10	131.5 131	20 20	30° 30°	6160530301 6160530201 6160500127 6160500527 6160500027	01.15041 01.15042

M

VALVOLE GENERALE

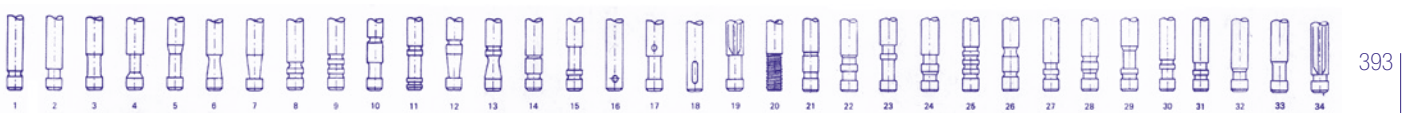



M 272.960, M 272.961, M 272.963, M 272.964, M 272.965, M 272.966, M 272.967, M 272.970, M 272.971, M 272.972, M 272.975, M 272.978, M 273.922, M 273.923, M 273.924 OM 654.916	2018	78	4	IN EX	26,8 23,3	6 6	106,8 106,3	9 9	45° 45°	6540530300 6540504000	01.15152 01.15153
A 200d (177.012), A 220d (177.014), B 200d (247.012), B 220d (247.014), C 200d (205.011/211), C 220d (205.014/214), C 220d (205.314/414), C 220d 4 MATIC (205.015), C 220d 4 MATIC (205.215), C 220d 4 MATIC (205.315), C 220d 4 MATIC (205.415), C 300d (205.018/218), C 300d (205.318/418), C 300d 4 MATIC (205.019), C 300d 4 MATIC (205.219), C 300d 4 MATIC (205.319), CLS 220d (257.314), CLS 300d (257.318), E 200d (213.013), E 200d (213.213), E 220d (213.004/204), E 220d (238.314/414), E 220d 4 MATIC (213.005), E 220d 4 MATIC (213.217), E 220d 4 MATIC (238.315), E 220d 4 MATIC (238.415), E 300d (213.008/208), E 300d (238.318/418), E 300de (213.016/216), GLE300d 4MATIC (167.119) 1950 cc. OM 654.920, OM 656.929	2018	82	4	IN EX	28,45 24,6	6 6	106,8 106,38	9 9	45° 45°	A6540530200 A6540503800	01.15156 01.15157
Actros MP4 15569 cc. "DD15, OM 472.900 OM 472.901, OM 472.902 OM 472.903, OM 472.904 OM 472.906, OM 472.907 OM 472.908, OM 472.909 OM 473.900, OM 473.901 OM 473.902, OM 473.903 OM 473.905, OM 473.908"	2014	139	6	IN EX	47 45	9,5 9,5	240 246,45	1 1	20° 30°	4720500326 473 050 05 27	01.15158 01.15159
"""" Atego BlueTec, Euro 6 Actros IV, Atego Econic Blue Tec, OM 472.904 5132 cc., 7698 cc."""" "OM 934.911 OM 934.913, OM 934.972 OM 934.974, OM 936.912 OM 936.915, OM 936.916 OM 936.971, OM 936.972 OM 936.973, OM 936.980"	2012	110	4 6	IN EX	37,5 33,7	8 8	193,7 199,4	1 1	20° 35°	9360500026 9360500027	01.15160 01.15161



Actros 12809 cc. "DD13 OM 471.900, OM 471.902 OM 471.909, OM 471.919"	2012	132	6	IN EX	45,2 43	9,5 9,5	240,2 246,5	1 1	20° 30°	47100500426 4710500527	01.15162 01.15163
Actros MP4 24V 907/908/910/913/914/ 915/917/921/922/923, 10677 cc "OM 470.903, OM 470.904 OM 470.906, OM 470.907 OM 470.908, OM 470.913 OM 470.914, OM 470.915 OM 470.917, OM 470.921 OM 470.922, OM 470.923"	2011	125	6	IN EX	42,5 40	9,5 9,5	240 246,5	1 1	20° 30°	4700500626 4700500427	01.15164 01.15165

MERCEDES BENZ INDUSTRIAL diesel

MARCA E MODELLO	ANNO	Ø PISTONE	CIL.	IN/EX	D Ø VALVOLA	d GAMBO	L LUNGHEZZA	ARRESTO	ANGOLO	N.ORIGINALE	RIFERIMENTO
Eng. O2 314 3782 cc. Eng. OM 352 Eng. OM 352A Turbo Eng. OM 353A Turbo 5673 cc.	1964/71	97	4 6	IN EX EX	44 36 36	9 9 10	140.5 140.5 140.5	2 2 2	45° 45° 45°	3520530101 3210530705 3520531505	01.15031 01.15032 01.15034
Eng. OM 362 LA Turbo 5675 cc. Eng. OM 364 3972 cc. Eng. OM 366 Eng. 366A Turbo Up to Eng. n. 013600 Eng. OM 366 LA Turbo Up to Eng. n. 013600 5958 cc.	1982 1984	97 97.5	4 6	IN EX	43 36	9 10	140.5 140.5	2 2	30° 45°	3660500226 3660500027	01.15037 01.15038
611 D - 711 D - 811 D Eng. OM 364 A Turbo 3972 cc. Eng. OM 366A Turbo From Eng. n. 013601 Eng. OM 366 LA Turbo From Eng. n. 013601 5958 cc.	1984 1985	97,5	4 6	IN EX	42 36	9 10	140.5 140.5	2 2	30° 45°	3660500326 3660500227	01.15059 01.15060
Atego Eng. OM 904 LA12V Eng. OM 907 12V 4247 cc. Eng. OM 906 18V 6374 cc. Atego Eng. OM 924.910.911.912 Eng. OM 924.914 4800 cc. Axor Eng. OM 926.910.911.912 Eng. OM 926.914.915 7201 cc.	1998 2000	102 106	4 6	IN IN EX	34 34 37.9	8 8 8	125.9 128.7 152.5	2 2 2	20° 20° 45°	9060500226 9060500326 9060500327	01.15117 01.15129 01.15118
Eng. OM 327 7980 cc. Eng. OM 360 Eng. OM 360H 8720 cc.	1965 1968	115	6	IN EX	54 43	10 10	150 150	2 2	45° 45°	3270530701 3600500326 3270530705 3600500127	01.15029 01.15030

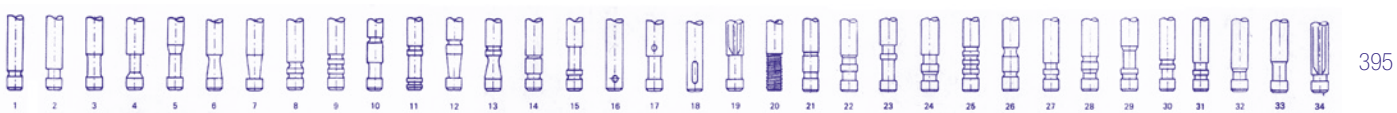



Eng. OM 360A Turbo 8720 cc.	1978	115	6	IN	54	10	150	2	30°	3600500126	01.15067
				EX	43	10	150	2	45°	3600500226 3600500227	01.15068
Eng. OM 401	1972	125	6	IN	59	12	142.5	2	30°	4230500026	01.15051
Up to Eng. n. 265214 9570 cc.	1976	128	V6	EX	51	12	142.5	2	45°	4230500327	01.15052
Eng. OM 401 A Turbo 9570 cc.	1979		V8								
	1980		V10								
	1991		V12								
Eng. OM 402											
Up to Eng. n. 265214 12670 cc.											
Eng. OM 403											
Up to Eng. n. 265214 15960 cc.											
Eng. OM 404											
Up to Eng. n. 265214 20910 cc.											
Eng. OM 404A Turbo Up to Eng. 006644 20910 cc.											
Eng. OM 407											
Up to Eng. n. 029460 11413 cc.											
Eng. OM 407H											
Up to Eng. n. 029460 11413 cc.											
Eng. OM 407A - LA - HA											
Eng. O2 407 Turbo											
Eng. O2 407AH Turbo Up to Eng. n. 029460 11413 cc.											
Eng. O2 421											
Up to Eng. n. 139487 10965 cc.											
Eng. O2 422											
Up to Eng. n. 139487 14618 cc.											
Eng. O2 423											
Up to Eng. n. 139487 18270 cc.											
Eng. O2 424											
Up to Eng. n. 002307 21930 cc.											
Eng. O2 427 - 427 H											
Up to Eng. n. 001399 11961 cc.											
Eng. OM 421A/LA Turbo											
Up to Eng. n. 139487 10965 cc.											
Eng. OM 422A Turbo											
Eng. OM 422 LA Turbo Up to Eng. n. 139487 14618 cc.											
Eng. OM 423A/LA Turbo											
Up to Eng. n. 139487 18270 cc.											
Eng. OM 424A/LA Turbo											
Up to Eng. n. 002307 21930 cc.											
<u>Valvola Freno Motore</u>					17	8	84	1	45°	4420160191	01.15139
					17	8	90.3	1	45°	4420160391	01.15140

Eng. OM 401 From eng. n. 265215 9570 cc.	1972 1979	125 128	6 V6	IN EX	58.9 51	12 12	142.5 142.5	2 2	30° 45°	4420500326 4220500127 4220500227	01.15053 01.15054
Eng. OM 402 From eng. n. 265215 12670 cc.	1980 1981 1985	130	V8 V10 V12								
Eng. OM 403 From eng. n. 265215 15960 cc.	1987										
Eng. OM 404 From eng. n. 006645 20910 cc.											
Eng. OM 404A Turbo From eng. n. 006645 20910 cc.											
Eng. OM 407 From eng. n. 029461 11413 cc.											
Eng. OM 407 H From 029461 11413 cc.											
Eng. OM 407A-LA-HA From eng. n. 029461											
Eng. OM 407 Turbo From eng. n. 029461 11413 cc.											
Eng. O2 407AH Turbo From eng. 029461 11413 cc.											
Eng. O2 401A LA Turbo 9567 cc.											
Eng. O2 402A LA Turbo 12756 cc.											
Eng. O2 407 AH Turbo From Eng. n. 029461 11413 cc.											
Eng. OM 421 From Eng. n. 139488 10965 cc.											
Eng. OM 422 From Eng. n. 139488 14618 cc.											
Eng. OM 423 From Eng. n. 1139488 18270 cc.											
Eng. OM 424 From Eng. n. 002308 21930 cc.											
Eng. OM 427 - 427 H From Eng. 001400 11960 cc.											
Eng. OM 441 11309 cc.											
Eng. OM 442 14600 cc.											
Eng. OM 447 - 447H 11970 cc.											
Eng. OM 421A/LA Turbo From Eng. n. 139488 10965 cc.											
Eng. OM 422A/LA Turbo From Eng. n. 139488 14618 cc.											
Eng. OM 423A/LA Turbo From Eng. n. 139488 18270 cc.											
Eng. OM 424A/LA Turbo From Eng. 002308 21930 cc.											
Eng. OM 427A/LA Turbo 11967 cc.											
Eng. OM 441A/LA Turbo 11309 cc.											
Eng. OM 441A/LA Turbo 10958 cc.											
Eng. OM 447A/LA Turbo 11961 cc.											
Eng. OM 442 A Turbo Eng. OM 442A/LA Turbo 14610 cc.											
Eng. OM 442 Eng. O2 442A Turbo 14600 cc.											
Eng. O2 A/LA Turbo 21930 cc.											
Eng. O2 447A/LA Turbo 11970 cc.											
Eng. O2 441 11303 cc.											
Eng. O2 442 15100 cc.											
Valvola Freno Motore					17 17	8 8	84 90.3	1 1	45° 45°	4420160191 4420160391	01.15139 01.15140

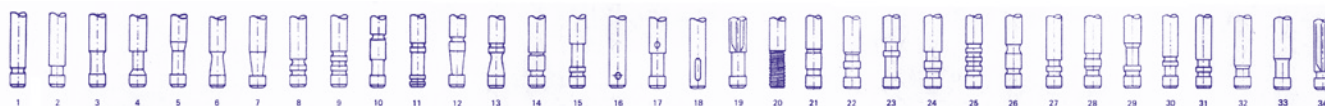

Eng. OM 355A Turbo 11581 cc.	1978	128	6	IN EX	42 37	9 9	130.6 165.9	2 2	30° 30°	3550530001 3550530005 3550500027	01.15027 01.15028
ACTROS Eng. OM501LAV6 24V Eng. OM541.920-927 11946 cc. Eng. OM502LAV8 32V Eng. OM 542LA32V 15928	1996	130	V6	IN EX	45.5 41	9 9	145 145	2 2	30° 45°	5410500226 5410500227	01.15111 01.15112
				IN EX	45,5 42	9 9	145,85 145,85	2 2	30° 36°	5410530101 4570500527	01.15154 01.15155
<u>Valvola Freno Motore</u>					17	9	86.8	1	45°	Modulating Valve 5410160791 5410160591 5410160691	01.15141

MINI benzina

MARCA E MODELLO	ANNO	Ø PISTONE	CIL.	IN/EX	D Ø VALVOLA	d GAMBO	L LUNGHEZZA	ARRESTO	ANGOLO	N.ORIGINALE	RIFERIMENTO
Mini 1.4 i 16V Eng. W10B14A 1398 cc. Mini One 1.6 i 16V Mini Cooper 1.6 i 16V Eng. R50 - R52 1598 cc.	2000 2002	77	4	IN EX	30.3 23.3	6 6	109.5 118.3	9 9	45° 45°	11341485585 11347513023 11347829943 11347513024	01.80001 01.80002
Mini Club2an One 1.4 i 16V Mini One 1.4 i 16V Eng. N12B14A 1397 cc. Cooper 1.6 i 16V Eng. N16B16A Eng. N12B16A 1598 cc.	2009	77	4	IN EX	29.95 25.10	5 5	97.10 110.75	9 9	45° 45°	11347533884 11347533885	01.80005 01.80006
Cooper S Eng. N14B16A Eng. N14B16C 1598 cc.	2007	77	4	IN EX	28.8 26	5 5	105.7 110.1	9 9	45° 45°	11347587470 11347534508 11347547187	01.80009 01.80010
Cooper 1.6 16V Eng. N18B16A Eng. N18B16B Eng. N18B16C 1598 cc.	2010	77	4	IN EX	29.70 26	5 5	95.10 110.1	9 9	45° 45°	11347585901 11347547187 11347533884 11347533885	01.80011 01.80010
Cooper S, Mini Clubman Cooper S, Mini Countryman Cooper S, 1998 cc "B36 A15 A B38 A15 A, B38 B15 A B38 K15 A, B46 A20 A B46 A20 B, B48 A20 A B48 A20 B, B48 A20 F B48 B20 A, B48 B20 B B58 B30 A, D 16 DTJ"	2016	82	4	IN EX	30 28,5	5 6	99,3 99,8	9 9	45° 45°	11347633699 11348621264	01.80017 01.80018

MINI diesel

MARCA E MODELLO	ANNO	Ø PISTONE	CIL.	IN/EX	D Ø VALVOLA	d GAMBO	L LUNGHEZZA	ARRESTO	ANGOLO	N.ORIGINALE	RIFERIMENTO
Mini One 1.4D Eng. 1ND-1NDTV 1364 cc.	2003	73	4	IN EX	30.8 28	6 6	100 99.8	1 1	45° 45°	11347791054 11347791055	01.80003 01.80004
Mini Cooper D Eng. R55/56 1560 cc.	2006	75	4	IN EX	25.6 23.4	5.5 5.5	96.4 96.6	9 9	45° 45°	11.347.805.968 11.347.805.969	01.80007 01.80008
Mini One 1.6D 16V Mini Cooper 1.6D 16V Mini Club2an 1.6D 16V Eng. 9HZ(DV6TED4) 1560 cc.	2007	75	4	IN EX	25.6 23.5	5.5 5.5	96.06 96.25	9 9	45° 45°		01.80015 01.80016

Mini One 1.6D 16V Mini Cooper 1.6D 16V Eng. N47C16A 1598 cc.	2011	78	4	IN EX	24.80 21.20	5 5	94 94	9 9	45° 45°	11347812618 11347812616	01.80013 01.80014
---	------	----	---	----------	----------------	--------	----------	--------	------------	----------------------------	----------------------

MITSUBISHI benzina

MARCA E MODELLO	ANNO	Ø PISTONE	CIL.	IN/EX	D Ø VALVOLA	d GAMBO	L LUNGHEZZA	ARRESTO	ANGOLO	N.ORIGINALE	RIFERIMENTO
Spece Star 1.3 16V Eng. 4G13 1299 cc.	1998	71	4	IN EX	27 23.4	5.5 5.5	111.6 114.8	1 1	45° 45°	2D342090 2D342091	01.39051 01.39052
Lancer 1200 Eng. G36 1238 cc. Celeste 1400 Delica 1400 Galant 1400 Lancer 1400 Fork 1400 Eng. 4G33 1439 cc.	1975/78	73	4	IN EX	38 31	8 8	106 102.5	33 33	45° 45°	2D000480 2D000481	01.39007 01.39008
Colt 1.1 i 12V Eng. 3A91 1124 cc. Colt 1.3 i 16V Eng. 4A90 1332 cc. Colt 1.5 i 16V Eng. 4A91 1499 cc.	2004	75	3 4	IN EX	30.4 25.4	5 5	89.5 90.9	1 1	45° 45°	2R984260 2R984261	01.39083 01.39084
Space Star 1.6 i 16V 1584 cc.	2004	76	4	IN EX	29 25.4	5.5 5.5	111.7 114.7	1 1	45° 45°	2D339752 2D339754	01.39085 01.39086
Colt - Mirage - Lancer Eng. G32B 1598 cc.	1985/88	76,9	4	IN EX	38 31	8 8	103.5 100	1 1	45° 45°	2D075925 2D075928	01.39019 01.39020
Space Star 1.8 Pajero Pinin 2.0 16V Eng. 4G94 1999 cc.	1999	81	4	IN EX	33 28.2	6 6	104.3 103.8	1 1	45° 45°	2D162780 2D162800	01.39053 01.39054
Colt - Mirage Eng. 4G61 1595 cc Galant Eng. 4G63	1989 1990	82.3 85	4	IN EX	34 30.5	6.6 6.6	109.7 109.7	1 1	45° 45°	2D127840 2D127841	01.39029 01.39030
Space Wagon 2.0 16V Space Gear 2.0 16V Galant 2.0 16V Eng. 4G63 16V 1997 cc. Space Gear 2.4 Eng. G64K 16V 2350 cc. L 300 Pajero Space Runner Eng. 4G64 2351 cc.	1993	85 86.5 86.5	4	IN EX	33 29	6 6	112.5 114.2	1 1	45° 45°	2D301193 2D159502 2D197097 2D199193 2D306183	01.39041 01.39042
COLT 1000-1100-1200 DELIOA-ENG.KE43-44	1963		4	IN EX	35 28	8 8	100 99	2 2	45° 45°	K4315650 K 431566 O	01.39001 01.39002
LANCER - FIORE - CELESTE - MIRAGE 1.3 / 1.6	77/83		4	IN EX	34 30	6,60 6,60	102 101	1 1	45° 45°	MDO 16460 MDO 16461	01.39003 01.39004
GALANT 1400 DELICA1400 ENG.G41	1971 1973		4	IN EX	37 29	8 8	100,5 100,5	2 2	45° 45°	MDO 10480 MDO 10481	01.39005 01.39006
GALANT 1850 ENG.4G51 -4G52-4G53	73/80		4	IN EX	43 35	8 8	112,7 111,6	32 32	45° 45°	MD 020580 MD 020588	01.39009 01.39010
LANCER I800 cc. ENG. G62 / G63 Turbo	1982		4	IN EX	43 35,1	8 8	109,7 108,6	1 1	45° 45°	MD070691 MD070693	01.39013 01.39014
PAJERO 5000 cc. ENG. 6G72 2977cc	88/89		6	IN EX	43 35	8 8	103 102,5	1 1	45° 45°	MBO 88811 MDO 88812	01.39017 01.39018

M

VALVOLE GENERALE

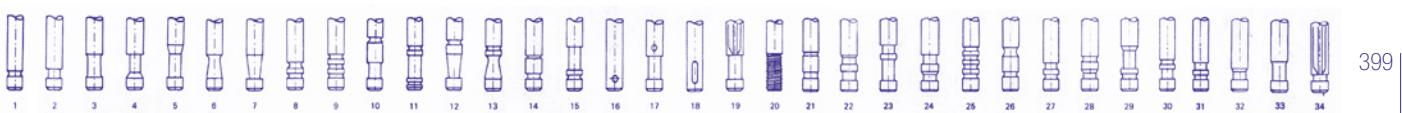



PAJERO 3.5 cc. V6 3000 GT			6	IN EX	34,9 30,5	6,6 6,6	106,3 105,5	1 1	45° 45°	MD135481 MD135482	01.39057 01.39058
MIRAGE ENG.4G15 1468cc.	1989		4	IN EX	35 30	6,60 6,60	101,6 101	1 1	45° 45°	MDO 74628 MDO 16461	01.39025 01.39026
MIRAGE - COLT 12V LANCER Eng. 4G13/15 129911468cc.	1989		4	IN IN EX EX	26 31 33 36	6,60 6,60 6,60 6,60	100,7 101 101,1 101,2	1 1 1 1	45° 45° 45° 45°	MD1 28434 MD1 28435 MD1 39755 MD149314	01.39027 01.39031 01.39028 01.39047
LANCER/ COLT 1244 cc. INDUSTRIALE 53L2 3 cil.			4	IN EX	34 30	6,60 6,60	102,1 100,9	1 1	45° 45°	MD016460 MD016461	01.39043 01.39044
GALANT 1796 cc. Eng. G37 COLT SW	1993		4	IN EX	42 34	8 8	98,2 95,5	1 1	45° 45°	MD080780 MD070791	01.39045 01.39046
COLT/CARISMA 1.8 cc. ENG. 4G92 / 4G93	1998		4	IN EX	30 27	6 6	110 113,5	1 1	45° 45°	MD162422 MD162423	01.39049 01.39050
ECLIPSE 2000 cc.			4	IN EX	34,8 30,5	6 6	111,8 109,9	1 1	45° 45°	MD4667969 MD4557972	01.39055 01.39056
SPACE STAR 1600 cc. 16V	2004		4	IN EX	29 25,4	5,5 5,5	111,7 114,7	1 1	45° 45°	MD339752 MD339754	01.39085 01.39086
OUTLANDER 16V 2400 cc.	2004		4	IN EX	34 30,5	6 6	111,5 113,6	1 1	45° 45°	MR994497 MR994498	01.39089 01.39090
PAJERO 3.8 V6 ENG. G7HP	2006		6	IN EX	36,5 32	6 6	109,4 113,5	1 1	45° 45°	MN163799 MN163286	01.39091 01.39092
ASX 1.6 16V 1590 cc. "4A92, 4A92A 4A92S, NKZ (4A92) 4A92, 4A92A 4A92S, NKZ (4A92)"	2014	75	4	IN EX	30,45 25,45	5 5	87,3 88,6	1 1	45° 45°	1607612580 1607612780	01.39103 01.39104

MITSUBISHI diesel

MARCA E MODELLO	ANNO	Ø PISTONE	CIL.	IN/EX	D Ø VALVOLA	d GAMBO	L LUNGHEZZA	ARRESTO	ANGOLO	N.ORIGINALE	RIFERIMENTO
Colt 1.5 DI-D 1493 cc.	2004	75	4	IN EX	28.5 25.4	6 6	102.3 102.3	9 9	45° 45°	2N 960088 2N 960089	01.39087 01.39088
Carisma 1.9 TD Eng. F8QT 1870 cc.	1996	80	4	IN EX	36.2 31.6	8 8	111.7 111.7	1 1	30° 45°	7701466716 7701466717	01.39081 01.39078
Colt - Galant Lancer Space Wagon Eng. 4D65 - 4D65T 1795 cc.	1984/88	80,6	4	IN EX	36 32	8 8	119.2 119.2	1 1	45° 45°	2D075287 2D080778	01.39071 01.39072
Lancer - Galant Spacewagon Eng. 4D68 - 4D68T 1998 cc.	1992/93	82,7	4	IN EX	36 32	8 8	114.1 113.6	1 1	45° 45°	2D173602 2D180356	01.39033 01.39034
Delica 2300 Galant 2300 Pajero 4x4 Eng. 4D55 2346 cc.	1980	91,1	4	IN EX	40 34	8 8	136.5 136.5	2 2	45° 45°	2D050552 2D050543	01.39015 01.39016
L300 2.3D Eng. 4D55 L300 2.3 TD Eng. 4D55T 2347 cc. L300 2.5 Eng. 4D56 L200 2.5 TD L300 2.5 TD Eng. 4D56T 2477 cc. Pajero 2.3 D Eng. 4D55 2347 cc. Pajero 2.3 TD Eng. 4D55T 2347 cc. Space Gear Eng. 4D56T 2477 cc. Pajero 2.5 D Eng. 4D56 2477 cc. Pajero 2.5 TD Eng. 4D56T 2477 cc.	1982 1983 1986 1988/91	91,1	4	IN EX	40 34	8 8	136.5 136.5	1 1	45° 45°	2D083661 2D083662	01.39021 01.39022

Pajero 2.5 TD Eng. 4D56T 2477 cc.	7/2001	91,1	4	IN EX	40 34	8 8	132 132	1 1	45° 45°	22211-42860 22212-42860	01.39101 01.39102
L200 2.5 TD L300 2.5 TD Eng. 4D56T L200 2.5 TDI Eng. 4D56TI 2477 cc. Pajero 2.5 TD Eng. 4D56T Pajero 2.5 TDI Eng. 4D56TI 2477 cc.	1989 1991 1996	91,1	4	IN EX	40 34	8 8	130.2 130	1 1	45° 45°	2D198404 2D373236 2D198406 2D373237	01.39037 01.39038
L 200 2.5 Di-D Eng. 4D56 2477 cc.	2005	91,1	4	IN EX	31.5 27.60	6 6	107.6 108	1 1	45° 45°	2N176597 2N176598	01.39097 01.39098
Pajero 2.8 D Eng. 4240 Pajero 2.8 TD Intercooler Eng. 4240T 2835 cc. Canter 2.8 D Eng. 4240 Canter 2.8 TD Intercooler Eng. 4240T 2835 cc.	1994 1996 1999	95	4	IN EX	41 35	8 8	108.7 108.5	1 1	45° 45°	2E200050 2E200051	01.39039 01.39040
GALANT -SAPPORO 2600cc. ENG.G54			4	IN EX	46 38	8 8	110 108	2 2	45° 45°	MD 024518 MD 024519	01.39011 01.39012
VERSIONE INDUSTRIALE			4	IN EX	42 35,8	8 8	135,8 135,8	1 1	45° 45°		01.39035 01.39036
PAJERO 3200 TDI ENG. 4M41	2000		6	IN EX	33 30,9	6,5 6,5	115,5 115,4	1 1	45° 45°	ME203101 ME203102	01.39069 01.39070
CANTER ENG.4G52 CANTER	1975		4	IN EX	44 37	9 9	137 137	32 32	45° 45°	ME 29006 ME 29007	01.39023 01.39024
CARISMA SEDAN 1900 TD	1999		4	IN EX	35 31,5	8 8	110,3 110,5	1 1	45° 45°	M852144 M852146	01.39059 01.39060
MODELLI VARI				IN EX	46 38	8 8	106,9 105,2	1 1	45° 45°	MD085253 MD085254	01.39061 01.39062
MONTEGRO 2254 cc. PICK UP Eng. G54B				IN EX	46 38	8 8	108,2 106	1 1	45° 45°	MD083848 MD083851	01.39063 01.39064
FURGONE FP / FT / FU Eng. 6D20 / 6D22			6	IN EX	55 50	12 12	174,7 175	32 32	45° 45°	ME051063 ME051064	01.39067 01.39068
GALANT 1.8 D			4	IN EX	36,1 32,1	7,96 7,95	118,1 118	1 1	45° 45°		01.39073 01.39074
CANTER			4	IN EX	44 37,1	8,90 8,90	136,8 136,9	2 2	45° 45°	ME013810 ME220217	01.39093 01.39094
GRANDIS 2.0 DI / D OUTLANDER 2.0	2007		4	IN EX	29,1 25,5	6 6	87,8 87,5	9 9	45° 45°	MN980080 MN980081	01.39095 01.39096
4N13 4N13, 6HZ (4N13)	2010	83	4	IN EX	28,15 23,7	6 6	121,65 113	1 1	45° 45°	1010A260 1011A286	01.39105 01.39106
ASX 2.2 DI-D, Outlan- der 2.2 DI-D 2268 cc. 4N14	2013	86	4	IN EX	30,5 26	6 6	121,62 121,62	1 1	45° 45°	1010A272 1011A287	01.39107 01.39108

M.W.M. diesel

MARCA E MODELLO	ANNO	Ø PISTONE	CIL.	IN/EX	D Ø VALVOLA	d GAMBO	L LUNGHEZZA	ARRESTO	ANGOLO	N.ORIGINALE	RIFERIMENTO
Eng. KD 12E 880 cc.	1952/63	95	1	IN	41	10	129	33	45°	632134600014	01.42019
Eng. KD 12Z 1700 cc.	1954/65	98	2	EX	37	10	129	33	45°	632134600024	01.42020
Eng. KD 12D 2550 cc.			3								
Eng. KD 12V 3400 cc.			4								
Eng. AKD 12/112E 910 cc.											
Eng. AKD 12/112Z 1810 cc.											
Eng. 322 Z 1802 cc.											
Eng. AKD 12/112D 2720 cc.											
Eng. 322 D 2703 cc.											
Eng. AKD 12/112V 3620 cc.											

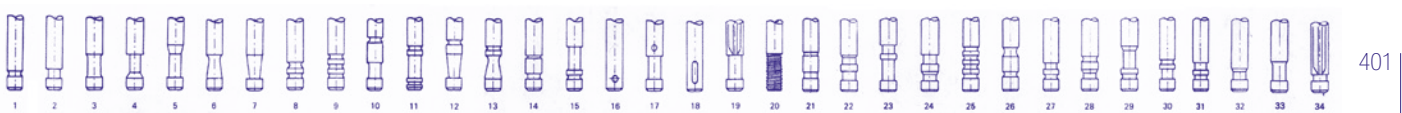



Spessore Testa Maggiorato 1mm				IN EX	41 37	10 10	129 129	33 33	45° 45°		01.42021 Fungo 1mm 01.42022 Fungo 1mm
Spessore Testa Maggiorato 2mm				IN EX	41 37	10 10	129 129	33 33	45° 45°		01.42023 Fungo 2mm 01.42034 Fungo 2mm
Eng. D 208Z - D308Z 1490 cc. Eng. D 225 - D 325 1700 cc. Eng. D 208D - D308D 2235 cc. Eng. D 225 - D 325 2550 cc. Eng. D 208V - D308V 3080 cc. Eng. D 225 - D 325 3400 cc. Eng. D 208S - D308S 4470 cc. Eng. D 225 - D 325 5100 cc.	1965 1967	95	2 3 4 6	IN EX	38 35	9 9	117 117	9 9	45° 45°	630804600014 620704603014	01.42003 01.42004
Spessore Testa Maggiorato 1mm				IN EX	38 35	9 9	117 117	9 9	45° 45°		01.42025 Fungo 1mm 01.42026 Fungo 1mm
Eng. D 327 1880/5650 cc. Eng. D 227 3770/5654 cc. Eng. D 226 Z 2080 cc. Eng. D 226 D 3120 cc. Eng. D 226 V 4160 cc. Eng. D 226 S 6240 cc. ENG. D226 3120cc. ENG. D227 4160cc ENG. D327 1880cc	1970/77 1969/77	100 105	2 3 4 6	IN EX	41 38	9 9	117 117	9 9	45° 45°	622604600054 630804600024	01.42001 01.42002
Spessore Testa Maggiorato 0.30mm				IN EX	41 38	9 9	117 117	9 9	45° 45°	6.226.0.460.005 6.308.0.460.002	01.42101 01.42102
Eng. TD226/4 Turbo 4160 cc. Eng. TD226/6 Turbo 6240 cc.	1971/77	105	4 6	IN EX	42 38	9 9	117 117	9 9	30° 45°	622804603014 622604603024	01.42009 01.42010
ENG. D6.10T / TCA ENG. D4.10T / TCA			4	IN EX	45 41	9 9	126 126	9 9	30° 45°	9.610.0.460.001 9.610.0.460.002	01.42007 01.42008
D 226 B 3120 cc. TD 226 B 4160 cc.	1988		3 4	IN IN EX	47 47 43	9 9 9	117 117 117	9 9 9	45° 30° 45°	622604605014 622604607014 622604607034	01.42011 01.42013 01.42012
D 234 10800 cc. Eng. TBD 234 Turbo 10800 - 21600 cc.	1982 1982	128	6 8 V6	IN IN EX	58 58 53	10 10 10	161,9 163 163	1 1 1	45° 30° 45°	623404600014 623404600064 623404600054	01.42015 01.42017 01.42016
Eng. D402				IN EX	31 29	9 9	90 90	9 9	45° 45°	698604600014 698604600024	01.42028 01.42029
Eng. LKS TD 234 14400 cc. D402			12	IN EX IN	36 31 31	9 9 9	111 111 90	9 9 9	45° 45° 45°	698704600014 698704600024 698604600014	01.42005 01.42006 01.42028

NISSAN benzina

MARCA E MODELLO	ANNO	Ø PISTONE	CIL.	IN/EX	D Ø VALVOLA	d GAMBO	L LUNGHEZZA	ARRESTO	ANGOLO	N.ORIGINALE	RIFERIMENTO
March Micra Eng. 210 997 cc. March Micra Eng. 212 1235 cc.	1986/91	68	4	IN EX	35.1 30.1	7 7	109.7 109.7	2 2	45° 45°	13201-01B00 13201-10B00 13202-01B00 13202-10B00	01.43051 01.43052
Kubistar 1.2 Eng. D7F726 1149 cc.	2003	69	4	IN EX	32.8 29.9	6 6	106.8 106.8	1 1	30° 45°	13201-00QAG 13202-00QAH	01.43169 01.43170

Kubistar 1.2 i 16V Eng. D4F712 1149 cc.	2003	69	4	IN EX	26 22	5.5 5.5	110.7 112.5	9 9	45° 45°	13201-00QAJ 13202-00QAK	01.43153 01.43154
Micra 1.0 i 16V Eng. CG10DE 998 cc Micra 1.3 16V Eng. CG13DE 1275 c. Micra 1.4 i 16V Eng. CGA3DE 1348 cc.	1992/03 1992/00 2000/03	71 72	4	IN EX	27.5 22.5	5.5 5.5	96 96	1 1	45° 45°	13201-99B10 13202-99B10	01.43089 01.43090
Micra 1.0 i 16V Micra 1.2 i 16V Eng. CR10DE 998 cc. Micra 1.4 i 16V Eng. CR14DE 1386 cc.	2003	71 72	4	IN EX	27.4 22.5	5.5 5.5	97.8 97.9	1 1	45° 45°	13201-1F700 13202-1F700	01.43163 01.43164
Pixo 1.0 Eng. K10B 996 cc.	2011 2007	73 73	3 3	IN EX EX	27.47 22.88 22,9	5.5 5.5 5,5	87.46 87.06 87	1 1 1	45° 45° 45°	13201-4A00A 13202-4A00D 4711311	01.43181 01.43182 01.43186
Cherry - Sunny 1000 Eng. A10 988 cc. Cherry 1200 Pulsar 1200 Sunny 1200 Eng. A12 1171 cc.	1966 1970	73	4	IN EX	35 29	8 8	103.6 103.8	2 2	45° 45°	13201-H2300 13201-18000 13201-H1000 13202-18000 13202-H1000 13202-H7400	01.43001 01.43002
Micra 1.4 16V Note 1.4 16V Eng. CR14DE 1386 cc.	2005 2006	73	4	IN EX	27.50 22.50	5.50 5.50	97.9 97.9	1 1	45° 45°	13201-BC000 13202-BC000	01.43163 01.43164
Sunny 1.4HB Sunny 1.6HB Primera 1.6SD Eng. GA14 - GA16 1392 - 1597 cc. Sunny 1.6 i 16V 100 NX 1.6 i 16V Primera 1.6 i 16V Almera 1.6 i 16V Serena 1.6 i 16V Eng. GA16DE 1597 cc. Vanette 1.6 i 16V Eng. GA16DE 1597 cc.	1991 1992 1993 1994 1995 1996	73.6 76	4	IN EX	30 24	5.5 5.5	92.2 92.6	1 1	45° 45°	13201-57Y00 13202-57Y00	01.43059 01.43060
Almera/Tino 1.8 i 16V Primera 1.8 i 16V Eng. QG18DE 1769 cc.	2000/04 2001	80	4	IN EX	30 25	5.5 5.5	92.2 92.6	1 1	45° 45°	13201-2F000 13202-9F600	01.43059 01.43133
Sunny 1.4 i 16V Almera 1.4 i 16V Eng. GA14DE 1392 cc. Almera 1.5 16V Eng. QG15DE 1497 cc.	1990/95 2000	73,6	4	IN EX	29 24	5.5 5.5	92.2 92.6	1 1	45° 45°	13201-42500 13201-B2500 13202-2F000 13202-57Y60	01.43145 01.43146
Almera 1.5 16V Eng. QG15DE 1497 cc.	2002	73,6	4	IN EX	30 25	5.50 5.50	94.30 94.70	1 1	45° 45°	13201-B2505 13202-B2500	01.43165 01.43166
Pulsar 1300 Sunny 1300 Eng. E13 1270 cc. Pulsar 1500 Sunny 1500 Prairie 1500 Eng. E15 1487 cc.	1981	76	4	IN EX	37 30	7 7	118.7 118.1	2 2	45° 45°	13201-01200 13202-01200	01.43009 01.43010

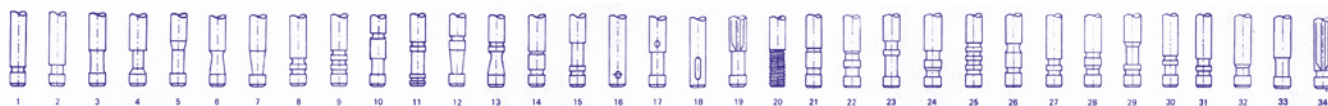



Cherry 1500 Datsun 1500 Pulsar 1500 Sunny 1500 Eng. A15 1487 cc.	1980/83	76	4	IN EX	35 30	8 8	99.8 99.8	2 2	45° 45°	13201-H9500 13202-H9500	01.43037 01.43038
Micra 1.2i 16V Eng. HR12DE 1198 cc. Micra 1.6 16V Tiida 1.6 16V Note 1.6 16V Qashqai 1.6 16V Juke 1.6 16V Eng. HR16DE 1598 cc.	2002 2005 2006 2010 2011 2013	78	3 4 4 3	IN IN IN EX EX	31.10 31,7 31.70 25.40 25,4	5 5 5 5 5,5	101.77 101,77 101.77 102.5 102,5	1 1 1 1 1	45° 45° 45° 45° 45°	13201-ED00A 13201-ED00C 13201-ED000 13201-1KT04 13201-KT04 13202-ED00C 13202-ED000 13202-ED00A 13202-3HD0A	01.43175 01.43189 01.43179 01.43176 01.43185
Cabstar 1500 Caravan 1500 Fork 1500 Homer 1500 Eng. J15 1483 cc. Caravan 1600 Homer 1600 Eng. J16 1567 cc.	1970 1972	78	4	IN EX	38 32	8.7 8.7	109.5 109.5	2 2	45° 45°	13201-01W01 13202-01W03	01.43013 01.43014
Platina 1.6 16V Kubistar 1.6 16V Eng. K42 1598 cc.	2002 08/2003	79,5	4	IN EX	32.7 28	5.5 5.5	109.3 107.7	1 1	45° 45°		01.43155 01.43156
Almera 1.8 i 16V Tino 1.8 i 16V Eng. QG18DE 1769 cc.	2004	80	4	IN EX	30 25	5.5 5.5	94.30 94.70	1 1	45° 45°	13201-AU300 13202-AU300	01.43167 01.43168
Primastar 2.0 16V Eng. F4R 720 1998 cc.	2002	82,7	4	IN EX	33.4 29	5.5 5.5	110 108.9	1 1	45° 45°	13201-00QAE 13202-00QAE	01.43161 01.43162
Silvia 1800 Bluebird 1800 Eng. CA18T 1809 cc.	1983	83	4	IN EX	41 35	7 7	105.7 106.8	2 2	45° 45°	13201-17F01 13202-22F00	01.43045 01.43046
Bleubird 1800i Sunny GTI Eng. CA18DE 16V 1809 cc.	1989/91	83	4	IN EX	34.1 28	6 6	89 89.4	1 1	45° 45°	13201-51E10 13202-44F00	01.43087 01.43088
Qashqai 2.0 i16V X-Trail 2.0 i 16V Sentra 2.0 i 16V Eng. 2R20DE 1997 cc.	2006 2007 2008	84	4	IN EX	33.9 27.7	5.5 5.5	106.3 105.2	1 1	45° 45°	13201-EN20A 13202-EN200	01.43177 01.43178
Cherry 2000 Gazzelle 2000 Homy 2000 Laurel 2000 Sunny 2000 Eng. Z20 1952 cc	1979	85	4	IN EX	42 38	8 8	124.4 125.4	1 1	45° 45°	13201-N8501 13202-N8500	01.43029 01.43030
Cabstar Bus Patrol 4x4 Eng. P40 3956 cc.	1960	85,7	6	IN EX	43 36.2	8.7 8.7	131.5 131.5	2 2	45° 45°	13201-58000 13202-C8000 13202-58002	01.49067 01.49068
Primera 2.0 i 16V Sunny 2.0 i 16V Eng. SR20DI-SR20DE 1998 cc. Almera 2.0 i 16V Primera 2.0 i 16V Eng. SR20DE 1998 cc.	1990 1995 1996	86	4	IN EX	34 30	6 6	101.5 102.5	1 1	45° 45°	13201-70J00 13201-89J00 13202-70J10 13202-89J00	01.43061 01.43062

Almera 2.0 GTI 16V Eng. SR20DEP11 1998 cc. Primera 2.0 i 16V X-Trail 2.0 i 16V Eng. QR20DE 1998 cc. Primera 2.0 i 16V X-Trail 2.0 i 16V Teana 2.0 i 16V Eng. QR20DE 1998 cc.	1996/98 2001 2002 2006	86 89	4	IN	34	6	98.4	1	45°	13201-2J201 13201-2F200 13202-2J201 13202-2F210	01.43135
				EX	30	6	99.3	1	45°		01.43136
Cabstar 2000 Cedric 2000 Civilian 2000 Clipper 2000 Echo 2000 Gloria 2000 Eng. H20 1982 cc. Fork President 3000 Eng. H30 2974 cc.	1966	87,2	6	IN	42	8.7	110.2	2	45°	13201-F1800 13202-P5100	01.43017
				EX	32	8.7	110.8	2	45°		01.43018
Terrano 4X4 Urvan 720 Pathfinder Eng. Z24 2400 cc.	1986	89	4	IN	42	8	124.4	1	45°	13201-N8501 13202-N8500	01.43029
				EX	38	8	125.4	1	45°		01.43030
Datsun Truck Cabstar 1500 Caravan Homer 1500			4	IN	38	8.7	109	3	45°	13201-73000 13201-B5100 13202-B3000 13202-B16700	01.43011
				EX	32	8.7	109	3	45°		01.43012
DATSUN 1171 CC.	1971		4	IN	35	8	104,3	2	45°		01.43003
				EX	30	8	104	2	45°		01.43004
TRUCK 1300-BLUE ENG.J 13-1299 CC.	1972		4	IN	35	8,70	109,4	3	45°	1320110610 13202 B5900	01.43005
				EX	30	8,70	109,4	3	45°		01.43006
SUNNY -VIOLET 1,4 ENG. A 14	1974		4	IN	37	8	103,8	2	45°	13201 H6200 13202 H6200	01.43007
				EX	30	8	103,8	2	45°		01.43008
SKYLINE 1600-1800 ENG.G 16-G 18	1968		4	IN	42	8	116,4	2	45°	13201 78500 1320278500	01.43015
				EX	35	8	117,2	2	45°		01.43016
VIOLET--STANZA 1800 AUSTER--SKYLINE 1.8	1981		4	IN	41	7	107	32	45°	13201 D2000 13202 D0100	01.43069
				EX	35,2	7	108,1	32	45°		01.43070
PULSAR--SUNNY 1500 LANGLEY 1500 cc.	1982		4	IN	37	7	119,6	2	30°	13201 25M00 13202 63A00	01.43071
				EX	31	7	120	2	45°		01.43072
FAIRLADY--CEDRIC TERRANO 4x4 3000 cc.	83/86		6	IN	42,1	7	125,5	32	45°	13201 V5202 13202 V6510	01.43073
				EX	35	8	124,5	32	45°		01.43074
PULSAR NX SENTRA 1597 CO.	1989		4	IN	29,1	6	113,5	1	45°	13201 84A00 1320284A00	01.43075
				EX	33	6,60	116,2	1	45°		01.43076
PULSAR SE ENG. CA16DE 1598cc.	4989		4	IN	31,1	6	89,1	1	45°	13201 55M10 13202 64M10	01.43077
				EX	28,1	6	89,3	1	45°		01.43078
STANZA 12V 2405X - PICK-UP			4	IN	34,1	7	121,3	1	45°	13201 40F00 13202 40F01	01.43079
				EX	40,1	8	122,3	1	45°		01.43080
300ZX ENG. VG30DE 2960cc.	1990		6	IN	34,1	6	103,2	1	45°	13201 30P00 13202 30P00	01.43081
				EX	29,6	6	103,6	1	45°		01.43082
300 ZX Turbo 2960 cc.	1990		8	IN	34,1	6	103,1	1	45°	13201 F6511 13202 40900	01.43083
				EX	29,6	6	103,7	1	45°		01.43084
SUNNY 1000 cc.	1998		4	IN	35	7	119,1	2	45°		01.43103
				EX	29	7	118,6	2	45°		01.43104
LAUREL PC 1990 cc. ENG. G 20	1973		4	IN	43	8	117,7	32	45°	13201-E6603 13202-S5000	01.43105
				EX	35	8	117,5	32	45°		01.43106
AUSTER / STANZA ENG. CA 16 1598 cc.	1981		4	IN	38	7	106,7	32	45°	13201-D0100 13202-D0100	01.43109
				EX	35	7	108	32	45°		01.43110
GAZELLE 1990 cc. ENG. FJ 20	1981		4	IN	34,5	7	125,3	2	45°	13201-R2001 13202-R2000	01.43111
				EX	30	7	125,2	2	45°		01.43112
MAXIMA ENG. UG 30 DE	1992		4	IN	35	6	110,5	1	45°	13201-97E00 13202-97E00	01.43113
				EX	30,6	6	102,6	1	45°		01.43114





ALTIMA ENG. KA24DE	1993		4	IN EX	36,6 31,3	7 7	101,3 98,8	1 1	45° 45°	13201-53F02 13202-53F00	01.43119 01.43120
MAXIMA 1995 cc. V 6 ENG. QX	1999		6	IN EX	29,1 24,1	6 6	103,9 101,5	1 1	45° 45°	13201-31V60 13202-31V60	01.43121 01.43122
MAXIMA 2988 cc. V 6 ENG. QX	1999		6	IN EX	36,1 31,4	6 6	97,6 95,1	1 1	45° 45°	13201-38V60 13202-38V60	01.43123 01.43124
ALMERA / SUNNY 1.4 MOT. GA14DE	2004		4	IN EX	29 24	5,5 5,5	92,2 92,6	1 1	45° 45°	13201-BM500 13202-53Y60	01.43145 01.43146
ALMERA / SUNNY 1.4 MOT. GA14DE ENG. B6.60	2004 >		4	IN EX	29 24	5,5 5,5	94,4 94,7	1 1	45° 45°	13201-BM505 13202-BM500	01.43165 01.43166
X-TRAIL 2000 16V ENG. QR20 1998 cc.	2004		4	IN EX	35,6 30,7	6 6	97,1 98,9	1 1	45° 45°	13201-BH300 12202-6N200	01.43149 01.43150
PATROL 4X4 ENG. TB48E	2002		6	IN EX	38,5 33,3	7 7	100,2 98,3	1 1	45° 45°	13201-VC200 13202-VC200	01.43173 01.43174
Juke 1.6 DIG-T, Pulsar 2 1.6 DIG-T, Qashai II 1.6 DIG-T, X-Trail 1.6 DIG-T K10 B, K10B	2015	79,5	4	IN EX	31,35 25,76	5,5 5,5	107,2 106,2	1 1	45° 45°	13201-BV81A 13202-BV81A	01.43187 01.43188

NISSAN diesel

MARCA E MODELLO	ANNO	Ø PISTONE	CIL.	IN/EX	D Ø VALVOLA	d GAMBO	L LUNGHEZZA	ARRESTO	ANGOLO	N.ORIGINALE	RIFERIMENTO
Micra 1.5D Eng. TUD5 1527 cc.	1997	77	4	IN EX	37 31.5	7 7	108.4 108.2	1 1	45° 45°	13201-6F900 13202-6F900	01.43125 01.43126
Sunny 1700 Pulsar 1700 Langley 1700 Eng. CD17 1680 cc.	1983	80	4	IN EX	36 31	7 7	100.9 100.9	2 2	45° 45°	13201-16A00 13202-16A00	01.43035 01.43036
Cedric 2200 Clipper 2200 Homy 2200 Junior 2200 Eng. SD22 3246 cc.	1963	83	4	IN EX	38 32	8 8	117 117	1 1	45° 45°	13201-Y5200 13202-Y5200	01.43023 01.43024
Atlas Homy 2300 720 Truck E23/F22 Eng. SD23 2289 cc.	1983	83	4	IN EX	40 34	8 8	117 117	1 1	45° 45°	13201-L2000 13202-L2000	01.43047 01.43048
Qashqai 2.0 DCI X-Trail 2.0 DCI Primastar 2.0 DCI Eng. 29R-21D 1995 cc.	2007	84	4	IN EX	27.7 26	6 6	103.9 103.8	9 9	45° 45°	13201-00Q0A 13202-00Q0A	01.43179 01.43180
Serena 2.3 D Cabstar E 75.28 2.3 E Trade 2.3 D Vanette 2.3 D Eng. LD 23 2283 cc.	1994/99 1998/01 1995	84,5	4	IN EX	41.5 33	8 8	118 117.6	2 2	45° 45°	13201 - 9C600 13202 - 9C601	01.43127 01.43128
Almera 2.0 TD Primera 2.0 TD Eng. CD20T 1974 cc.	1996	84,5	4	IN EX	39 32	7 7	99.7 99.6	2 2	45° 45°	13201-60J04 13202-60J02	01.43101 01.43102
Patrol td Eng. RD28 T -Turbo 2826 cc.	1988/89	85	6	IN EX	39 32	7 7	102.8 102.6	2 2	45° 45°	13201-22J00/01 13201-22301 13202-V7202 13202-V7203	01.43055 01.43056
Patrol Td Eng. RD28T Patrol 2.8 TD Intercooler Eng. RD28TI 2826 cc.	1986/97 1997/00	85	6	IN EX	39 32	7 7	101.8 101.6	2 2	45° 45°	13201-22J11 13202-40L00	01.43057 01.43058

X-Trail 2.2 Dci 16V Eng. YD22DDT/DDTV/ ETI 2184 cc. Almera/Tini 2.2 Dci 16V Primera 2.2 Dci Eng. YD22DDT/DDTV/ ETI 2184 cc.	2000 2001	86	4	IN EX	28 26	6 6	106.70 106.30	1 1	45° 45°	13201-AD210 13202-AD200	01.43141 01.43142
Interstar 2.2 Dci 16V Eng. G9T.700/710/720 2188 cc.	2002	87	4	IN EX	30.7 29.5	6 6	123.1 122.9	9 9	45° 45°	13201-00QAD 13202-00QAD	01.43151 01.43152
Atlas F22 - H40 Eng. SD25 2488 cc.	1983	89	4	IN EX	40 34	8 8	117 117	1 1	45° 45°	13201-L2000 13202-L2000	01.43047 01.43048
Pathfinder 2.5 Dci Eng. YD25DDTI 2488 cc.	2006	89	4	IN EX	28 26	6 6	106.70 106.30	1 1	45° 45°	13201-BN300 13201-AD210 13201-EB300 13202-BN300 13202-AD200 13202-EB300	01.43171 01.43172
Murano 2.5 Dci Eng. YD25 2488 cc.	2011	89	4	IN EX	28.5 25.86	6 6	106 105.5	1 1	45° 45°	13201-1AT0A 13202-1AT0A	01.43183 01.43184
Urvan Cabstar Eng. TD25 2493 cc.	1988/91	92,9	4	IN EX	41.5 37	8 8	117 117	2 2	45° 45°	13201-44G00 13202-44G00	01.43099 01.43100
Pick-up 2.7 D 4WD Terrano II 2.7 D 1993 Eng. TD27 1989/96 Terrano I 2.7 TD 1993/02 Terrano II 2.7 TD 1988 Pathfinder 2.7 TD Eng. TD27T 2000 2663 cc. Trade 3.0 D Eng. BD30 Trade 3.0 TDI Eng. BD30TI 2953 cc. Patrol 4.2 TD Intercooler Eng. TD42T 4169 cc. Alteon 110.35/56 3.0 TDI Alteon 120.35/56 3.0 TDI Eng. BD30TI 2953 cc. Cabstar E 90.32 2.7 TD Eng. TD27T Cabstar E 110.35/45 3.0 TDI Cabstar E 120.35/45 3.0 TDI Eng. BD30TI 2953 cc.	1987/98 1993 1989/96 1993/02 1988 2000	96	4 6	IN EX	43.5 38	8 8	117 117	2 2	45° 45°	13201-G2403 13201-43G01 13201-69T60 13202-G2403 13202-31N01 13202-51N00 13202-7F400 13202-69T00 13202-43G01	01.43095 01.43096
Patrol 3.0DTI 16V Eng. ZD30DDTI Terrano 3.0 DTI 16V Eng. ZD30TI 2953 cc.	2002	96	4	IN EX	32 30	7 7	113.4 113.4	1 1	45° 45°	13201-2W201 13202-2W200	01.43143 01.43144
Alteon 140.75 4.0 TD Eng. B4.40TI 2283 cc. Alteon 166.75 6.0 td Eng. B6.60 ti 5985 cc T135 4.0 D 3989 cc. L35.095 4.0 D L50/60/70.09 4.0 D L70/75.14 4.0 TD L80.09 4.0 D Alteon 70.14 - 75.14 Eng. B4.40/A/TI 3989 cc. L80/110.14 6.0 D 5985 cc M90/110.150 6.0 TD M110/125.14 6.0 D M130/140.1560 6.0 TD M160.200 6.0 TD Alteon 166 6.0 td Eng. B6.60/A/TI 5985 cc.	1990 1991 1992 1993 2000 2004	100	4 6	IN EX	44.9 38.9	9.5 9.5	123.1 123.4	9 9	30° 45°	13201-9X700 13202-9X700	01.43147 01.43148

N

VALVOLE GENERALE

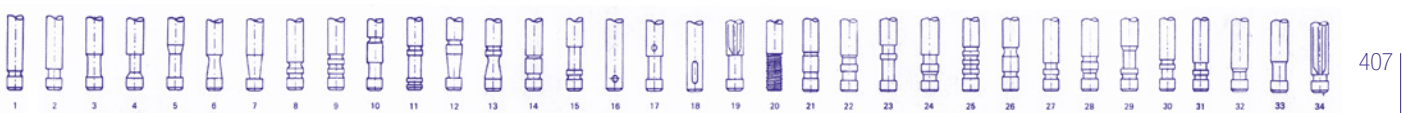

Vanette Eng. LD20 II	1985	85	4	IN EX	39 32	8 8	117 117,5	3 3	45° 45°	13201Y9701 13202Y9701	01.43039 01.43040
Vanette Eng. LD20 II	1989		4	IN EX	39,5 32,2	8 8	118 118	2 2	45° 45°	13201D9702 13202D9702	01.43091 01.43092
Patrol Trade L 35 Eng. A428 - A428A 2820 cc.	1985	94	4	IN EX	43 37	8 8	115 114,5	1 1	30° 45°	71300017 71300018	01.49097 01.43098
NISSAN TRADE PRESIDENT 3000			4	IN EX	42,5 37	8 8	114,5 114,5	9 9	30° 45°		01.43085 01.43086
+0,20mm				IN EX	42 32	8,87 8,83	110,3 110,7	2 2	45° 45°	13201 F1801 13202 P0501	01.43019 01.43020
SUNNY-EXCEL.1400 67/70 ENG. 14	4			IN EX	38 33	8 8	117,2 117,5	2 2	45° 45°	13201 21000 1320221002	01.43021 01.43022
JUNIOR - CABALL CEDRIC 2000-2200 BUS ECHO DIESEL ENG. SD 22	1968		4	IN EX	38,5 32,5	8 8	117 117	1 1	45°	13201 90005 13202 76200	01.43025 01.43026
+0,20mm				IN EX	38,5 32,5	8,20 8,20	117 117	1 1	45° 45°	13201 90006 13202 76201	01.43027 01.43028
FAIRLADY 280 Z LEOPARD 2800	1975		6	IN EX	44,2 35	8 8	114,3 115,4	2 2	45° 45°	13201 P7900 13202 P7900	01.43031 01.43032
ENG. L28 LEOPARD 2753 cc.			6	IN EX	44,2 35	8 8	116,3 117,5	2 2	45° 45°	13201 N4200 13202 N0401	01.43033 01.43034
SUNNY-PULSAR 1700 -ENG.CD17	1983		4	IN EX	36 31	7 7	101 101	32 32	45° 45°	13201 16A00 13202 16A00	01.43035 01.43036
STANZA 1800 - ENG.CA18	81/83		4	IN EX	40 35,2	7 7	106,8 108,1	32 32	45° 45°	13201 D0200 13202 V0201	01.43041 01.43042
PULSAR 1600 SENTRA 1600	1983		7	IN EX	37 30	7 7	116,7 116	2 2	45° 45°	1320169A00 1320269A00	01.43043 01.43044
SKYLINE 1,6 LAUREL 1,6 -Z18 MICRA-MARCH	1977		4	IN EX	42,2 38,2	8 8	126,5 127,5	2 2	45° 45°	13201 Y8780 13202 Y8780	01.43049 01.43050
PRIMERA2.0 16V SUNNY 2.0 18V	1990		4	IN EX	34 30,1	6 7	101,5 102,5	1 1	45° 45°	13201-70J00 13202-70J00	01.43061 01.43064
CABLIGHT 1300 cc. BLUEBIRD 1300	65/75		4	IN EX	35 30	8,70 8,70	109,5 108,7	3 2	45° 45°	13201 20600 13202 B5910	01.43065 01.43066
PRIMERA 2000 DLX SUNNY 2000 DLX MOT. CD20			4	IN EX	39 32	7 7	100,8 100,6	2 2	45° 45°	13201 - 57J02 13202 - 57J02	01.43093 01.43094
ENG. BD 25	1990		4	IN EX	40 37	8 8	117 117	1 1	45° 45°	13201-02N00 13202-44G00	01.43107 01.43100
CONDOR TRUCK ENG. FD 6 5654 cc.	1990		6	IN EX	47 38	9 9	129,5 130	1 1	30° 45°	13201-25000 13202-T9000	01.43115 01.43116
INFINITY DIESEL 4500 cc. VH 45 DE	1994		8	IN EX	38 33	7 8	102 102,4	1 1	45° 45°	13201-67U00 13202-67U00	01.43117 01.43118
FRONTIER / XTERRA KA 24 DE 2400 cc.				IN EX	30,6 31,3	7 7	101,1 98,8	1 1	45° 45°	13201-9E000 13202-9E000	01.43129 01.43130
URVAN Eng. BD 2500 cc.	1990		4	IN EX	40 37	8 8	117 117	1 1	45° 45°	13201-O2N00 13202-44G00	01.43139 01.43140

NSU diesel

MARCA E MODELLO	ANNO	Ø PISTONE	CIL.	IN/EX	D Ø VALVOLA	d GAMBO	L LUNGHEZZA	ARRESTO	ANGOLO	N.ORIGINALE	RIFERIMENTO
PRINZ 11-111 585CC SPORT COUPE PRINZ 1000- 120012000 TIPO 78	58/59		2	IN	35	8	91,4	9	45°	M410502004	01.44001
				EX	32	8	91,4	9	45°	M40500020	01.44002

NUFFIELD diesel

MARCA E MODELLO	ANNO	Ø PISTONE	CIL.	IN/EX	D Ø VALVOLA	d GAMBO	L LUNGHEZZA	ARRESTO	ANGOLO	N.ORIGINALE	RIFERIMENTO
TRACTOR 344-384 DM 3V -DM 4V	55/59		4	IN	39,8	8,70	146	1	45°	AMK45	01.45001
				IN	39,7	8,70	146	1	45°	AMK1567	01.45003
				EX	35,7	8,70	146	1	45°	AMK48	01.45004
M3 M4 DIESEL	1953		4	IN	39	7,92	114,5	1	45°	31431261	01.45005
				EX	33,5	7,92	114,5	1	45°	091 0002	01.45006

OM - IVECO diesel

MARCA E MODELLO	ANNO	Ø PISTONE	CIL.	IN/EX	D Ø VALVOLA	d GAMBO	L LUNGHEZZA	ARRESTO	ANGOLO	N.ORIGINALE	RIFERIMENTO
LEONCINO TIGROTTO 45	57/60		4	IN	38	8	171	3	45°	8504782	01.46001
				EX	34	8	171	3	45°	8504783	01.46002
TIGROTTO 108 DAINO 1963 CERBIATTO-LUPETTO			4	IN	41	8	171	2	45°	8806875	01.46003
				EX	36	8	171	2	45°	8806876	01.46004
TIGROTTO 108-110 DAINO -CERBIATTO LUPETTO	62/65		4	IN	41	8	171	1	45°	8821781	01.46005
				EX	36	8	171	1	45°	8819224 8821782	01.46006
LUPETTO	1959		4	IN	40	8	171	3	45°	8803151	01.46007
				EX	34	8	171	3	45°	8804783	01.46008
LUPETTO 2 SERIE	1966		4	IN	40	8	171	2	45°	8811584	01.46009
				EX	34	8	171	2	45°	8811589	01.46010
CL51 AUTOC.MILIT.			4	IN	40	9	123	14	45°		01.46011
				EX	38	9	123,5	14	45°		01.46012
TIGROTTO 110	1967		4	IN	43	8	171	2	45°	8814100	01.46013
				EX	36	8	171	2	45°	8814101	01.46014
TIGROTTO 110	1966		4	IN	43	8	171	1	45°	8821779	01.46015
				EX	36	8	171	1	45°	8821780	01.46016
ORSETTO	1967		4	IN	43	8	123	1	45°	4578946	01.18107
				EX	35	8	122,5	1	45°	4578947	01.18108
OM 150/1	1971		6	IN	50	10	173	1	45°	61228562	01.46017
				EX	42	10	173	1	45°	61228561	01.46018
LEONCINO 35 / 40 1° SERIE DIAM. 100			4	IN	34	8	153	3	45°		01.46023
				EX	34	8	153	3	45°		01.46024

OPEL benzina

MARCA E MODELLO	ANNO	Ø PISTONE	CIL.	IN/EX	D Ø VALVOLA	d GAMBO	L LUNGHEZZA	ARRESTO	ANGOLO	N.ORIGINALE	RIFERIMENTO
Corsa 1.0 S Eng. 10S 993 cc. 993 cc. +.003" +.006"	1988/92	72	4	IN	32	7	98.9	1	45°	642675	01.47117
				EX	27	7	99.4	1	45°	642837	01.47118
				IN	32	7,07	99	1	45°		01.47143
				EX	27	7,07	99,4	1	45°		01.47144
				IN	32	7,15	99	1	45°		01.47145
				EX	27	7,15	99,4	1	45°		01.47146
Kadett 1.0 Corsa 1.0 Eng. 10S Eng. 993 cc.	1974/79 1982/88	72	4	IN	32	7	99.5	2	45°	642188	01.47003
				EX	27	7	101.5	2	45°	642814	01.47004

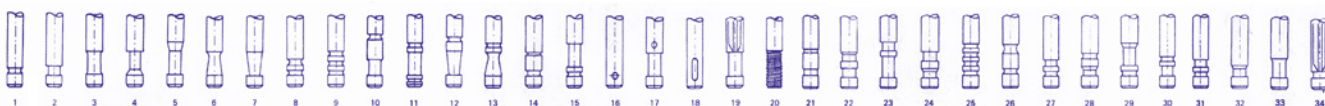



Corsa 1.2 Combo 1.2 i Eng. 12NZ-C12NZ- X12SZ 1195 cc. Kadett 1.2 Eng. 12NV/S/ST 1196 cc. Ascona 1.3 Corsa 1.3 Eng. 13S/SB-C13N Combo 1.3 Eng. 13N/S 1297 cc. Astra 1.4 Corsa 1.4 Corsa 1.4 i Kadett 1.4 Kadett 1.4 i Vectra 1.4 Combo 1.4 Combo 1.4 i Eng. C14NZ-14NV 1389 cc. Corsa 1.2 Eng. 12NV Corsa 1.2 Eng. 12S-12ST 1196 cc.	1993 1994 1979/88 1982/93 1990/96 1990/91 1988/92	72 75 77,6	4	IN EX	33 29	7 7	104.6 104.5	1 1	45° 45°	641002 90323519 641302 90323524	01.47123 01.47124
Corsa 1.0 i 12V Agila 1.0 i 12V Eng. X10XE-Z10XE 973 cc. Corsa 1.2 i 16V Astra 1.2 i 16V Agila 1.2 i 16V Corsa 1.2 i 16V Eng. X12XE-Z12XE Eng. Z12XEP 1199 cc. Meriva 1.4 Turbo 16V Astra J 1.4 Turbo 16V Cascada 1.4 16V Eng. A14NEL-A14NET 1364 cc. Meriva 1.4 i 16V Astra 1.4 i 16V Tigra 1.4 i 16V Eng. Z14XEP-Z14XEL 1364 cc. Astra 1.4 16V Adam 1.4 16V Eng. A14XER 1398 cc.	1997 2000 2001 2003 2004 2010 2011 2012 2013	72,5 73,4	3 4	IN EX	28 25	5 5	93.8 93.8	9 9	45° 45°	641051 641045 9158477 641052 90529527 641364 641354 641365 90529529	01.47151 01.47152
Agila 1.0 12V Eng. K10B 996 cc. Agila 1.2 16V Eng. K12B 1242 cc.	2007	73	3 4	IN EX	27.47 22.88	5.5 5.5	87.46 87.06	1 1	45° 45°	4708925 9319374 4708933 93193762	01.47195 01.47196
Agila 1.2 16V Eng. K12B WT 1242 cc.	2010	73	4	IN EX	27.50 22.90	5 5	87.50 87.10	1 1	45° 45°	12911-69L00-000 12915-69L00-000 12915-69LG0-000	01.63045 01.63046
Astra 1.4 Corsa 1.4 i Combo 1.4 i Eng. C14SE 1389 cc.	1992/98 1994	77,6	4	IN EX	38 31	7 7	104.6 104.6	1 1	45° 45°	641015 641317	01.47125 01.47126
+003"				IN EX	38 31	7,07 7,07	104,6 104,6	1 1	45° 45°		01.47325 01.47326
+006"				IN EX	38 31	7,15 7,15	104,6 104,6	1 1	45° 45°		01.47425 01.47426
Corsa 1.4 i 16V Astra 1.4 i 16V Tigra 1.4 i 16V Eng. X14XE-Z14XE 1389 cc. Meriva 1.4 i 16V Nuova Astra 1.4 i 16V Eng. Z14XE 1364 cc.	1993 1996 1994 2003 2004	77,6 79	4	IN EX	31 27.5	6 6	103.1 102.2	9 9	45° 45°	641034 641340	01.47149 01.47150

Eng. C14SE Corsa 1.6 i 16V Tigra 1.6 i 16V Eng. C16XE-X16XE Vectra 1.6 i 16V Zafira 1.6 i 16V Eng. X16XEL-Z16XE Astra 1.6 i 16V Meriva 1.6 i 16V Eng. Z16XE Astra 1.6 i 16V Eng. X16XE 1598 cc. Astra 1.6 i 16V Eng. Z16YNG 1598 cc.	91		4	IN EX	38 31	7 7	105 105	1 1	45° 45°		01.47225 01.47226
Ascona L Kadett C - L Kadett D - L 1196 cc. KADETT C/City Caravan 1196 cc.	1973 1979	79	4	IN EX	32 27	7 7	99.5 101.5	2 2	45° 45°	642188 642814	01.47003 01.47004
+003				IN EX	32 27	7,07 7,07	99,5 101,5	32 32	45° 45°	642189 642815	01.47007 01.47136
+006				IN EX	32 27	7,15 7,15	99,5 101,5	32 32	45° 45°	642190 642816	01.47011 01.47138
Kadett 1.2D Corsa 1.2 Kadett 1.2E Eng. 12N - 12S 1196 cc. ENG.12S0--OHV 1196cc.	1980/84 1982 1985	79	4	IN EX	32 29	7 7	98.9 99.4	1 1	45° 45°	642675 642924	01.47115 01.47116
+003"				IN EX	32 29	7,07 7,07	99 99,4	1 1	45° 45°		01.47139 01.47140
+006"				IN EX	32 29	7,15 7,15	99 99,4	1 1	45° 45°		01.47141 01.47142
Astra 1.6 Corsa 1.6 Kadett 1.6 Vectra 1.6 i Eng. 16SV-C16LZ/ NZ/SE Eng. 16NZ Vectra 1.6 i Eng. X16SZR 1598 cc. VECTRA 1600 O/E	1991/98 1988 1985/93 1988/95 1995	79	4	IN EX	38 31	7 7	101 101	1 1	45° 45°	642679 642854 642911	01.47101 01.47102
+003"				IN EX	38 31	7,07 7,07	101 101	1 1	45° 45°		01.47201 01.47202
+006"				IN EX	38 31	7,15 7,15	101 101	1 1	45° 45°		01.47301 01.47302
Astra 1.6 i 16V Zafira 1.6 i 16V Vectra 1.6 i 16V Eng. Z16XEP - XE1 - XER 1598 cc. Insigna 1.6 Turbo 16V Astra GTC Eng. Z16LET-A16LET 1598 cc. Insigna 1.6 i 16V Eng. Z16XER-Z16XEP Eng. A16XER-A16LET GPL ENGINE 1598 cc.	2004 2005 2006 2008 2009	79	4	IN EX	31.2 27.5	5 5	117.2 116.2	9 9	45° 45°	642078 55557862 641379 641401 55558728 55572519 641100 55572518 642029	01.47183 01.47184





Corsa 1.6 16V Turbo Insigna 1.6 16V Zafira 1.6 16V Astra 1.6 16V Mokka 1.6 16V Eng. Z16LER- A16XER 1598 cc. Zafira B 1.8 i 16V Insigna 1.8 i 16V Eng. Z18 XEP/XER 1796 cc.	2005 2007 2008 2012	79 80,5	4	IN EX	31 27.5	5 5	114 113.2	9 9	45° 45°	641076 641391 641392	01.47189 01.47190
Zafira 1.6 i 16V Eng. Z16XNT-A16XNT 1598 cc.	2009	79	4	IN EX	31.2 27	5 5	99.90 99.25	9 9	45° 30°	641460 55567302 641459 55567301	01.47209 01.47210
Ascona L Kadett L Kadett 1.6 S Eng. 16S 1598 cc. O/S Ste2 dia 22. 0.075 ENG. 16S 159800. +0,03 +.006"	1981 1985	80	4	IN EX IN EX IN EX	35 32 35 32 35 32	8 8 8.075 8.075 8,13 8,11	106.1 106.1 106.1 106.1 106 106,6	1 1 1 1 1 1	45° 45° 45° 45° 45° 45°	642635 642789 642636 642790 642637 642791	01.47103 01.47104 01.47105 01.47106 01.47107 01.47108
Astra 1.8 i 16V Corsa 1.8 i 16V Vectra 1.8 i 16V Zafira 1.8 i 16V ENG. Z18XE - XEL 1796 cc. Astra 1.8 16V Vectra 1.8 i 16V Zafira 1.8 i 16V Eng. X18XE1 Meriva 1.8i 16V Nuova Astra 1.8i 16V Signum 1.8 i 16V Tigra 1.8 i 16V Eng. X18XE1-Z18XE 1796 cc.	1996 2000 2003 2004	80,5	4	IN EX	31.2 27.5	5 5	101.3 100.7	9 9	45° 45°	641048 641357	01.47163 01.47164
Astra 1.8 i 16V Eng. C18XE-C18XEL Astra 1.8 i 16V Vectra 1.8 i 16V Zafira 1.8 i 16V Eng. X18XE 1799 cc. Calibra 2.5 i V6 24V Vectra 2.5 i V6 24V Omega 2.5 i V6 24V Eng. C25XE-X25XE 2498 cc. Omega 2.6 i V6 24V Vectra 2.6 i V6 24V Eng. Y26SE 2597 cc. Astra 2.0 i 16V Omega 2.0 i 16V Vectra 2.0 i 16V Eng. X20XE Astra 2.0 i Turbo 16V Zafira 2.0 i Turbo 16V Speedster 2.0 i Turbo 16V Eng. Z20LET Astra 2.0 i Turbo 16V Eng. Z20LEL - Z20LER Zafira 2.0 i Turbo 16V Eng. Z20LEL - Z20LER Astra 2.0 i Turbo 16V Eng. Z20LEH 1998 cc. Omega 3.0 i V6 24V Eng. X30XE 2961 cc. Sintra 2.2 i 16V Eng. X22XE Frontera 2.2 i 16V Eng. X22SE-X22XE- Y22SE 2198 cc. Antara 2.4 i 16V Eng. Z24XED 2405 cc.	1993 1995 2001 2002 2003 2004 2005	81,6 86 87,5	4 V6	IN EX	32 29	6 6	102.1 92.2	9 9	45° 45°	641022 641325	01.47129 01.47130

Vivaro 2.0 i 16V Eng. F4R.L7 F4R.820 1998 cc.	2001	82,7	4	IN EX	33.4 29	5.5 5.5	110 108.9	1 1	45° 45°	93160645 93160646	01.47185 01.47186
Ascona 1.8 E Kadett GSi 1.8i Kadett 1.8 E Eng. 18E 1796 cc. KADET 1,8 ASCONA 1800 ENG.18E/C18NE/NT	1982 1985	84,8	4	IN EX	41 35	7.98 7.96	106 106	1 1	45° 45°	642647 642793	01.47109 01.47110
+003"				IN EX	41 35	8,05 8,03	106 106	1 1	45° 45°	642648 642794	01.47111 01.47112
+006"				IN EX	41 35	8,13 8,11	106 106	1 1	45° 45°	642649 642795	01.47113 01.47114
Ascona 1.8 N Rekord 1.8 N Ascona 1.8 S Rekord 1.8 S 1795 cc. REKORD N S 1,8	1982	84,8	4	IN EX	38 34	8 8	106.1 106.1	1 1	45° 45°	642643 642805	01.47079 01.47080
+003"				IN EX	38 34	8.075 8.075	106.1 106.1	1 1	45° 45°	642644 642806	01.47081 01.47082
+006"				IN EX	38 34	8,15 8,15	106,2 106,2	1 1	45° 45°	642645 642807	01.47083 01.47084
Omega 1.8 Vectra 1.8 i Eng. E18NVR Eng. 18NV/SEH/SV Astra 1.8 i Eng. C18NZ 1796 cc. Manta S Eng. 18SEH 1796 cc. Kadett 2.0 GSi Omega 2.0i Vectra 2.0 Eng. 20SE-C20NE/SE Eng.20NE/SE/SEH Astra 2.0 i Eng. X20NE - C20NE Frontera 2.0i Eng. C20NE-X20SE Calibra 2.0i Eng.C20NE Ascona 2.0 i Eng. 20SEH-C20NE/ NEF 1998 cc.	1986/94 1988/95 1991	84,8 86	4	IN EX	41.8 36.5	7 7	103.8 103.6	1 1	45° 45°	642667 642829 641306	01.47127 01.47128
Astra 2.0 i 16V Calibra 2.0 i 16V 4X4 Eng. C20XE Calibra 2.0 i Turbo 16V Eng. C20LET Kadett 2.0 i 16V Vectra 2.0 i 16V 4X4 Eng. 20XE-C20ET/XE 1998 cc.	1991 1990/94 1988 1989/95	86	4	IN EX	33 29	7 7	104.9 105	9 9	45° 45°	642758 642858	01.47119 01.47120
Vectra 1.8 16V Turbo Signu2 1.8 16V Turbo Eng. Z20NET 1998 cc. Zafira 2.2 16V Vectra 2.2 16V Speedster 2.2 16V Astra 2.2 i 16V Eng. Z22SE 2198 cc.	2000 2001 2003	86	4	IN EX	35.2 30	6 6	102.2 101	9 9	45° 45°	641056 641063 641373 641380 641376	01.47167 01.47168

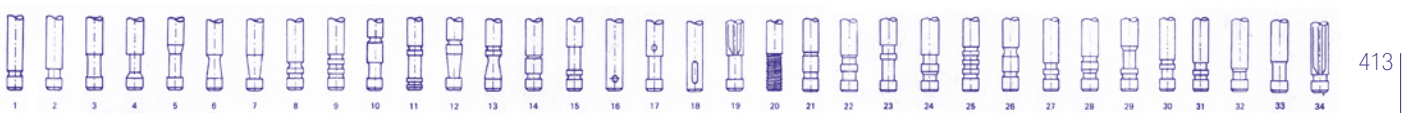

Insigna 2.0 16V Turbo Eng. A20NHT 1998 cc.	2008	86	4	IN EX	27.70 24.33	5 5	114.40 114.40	9 9	45° 45°	55565261 641464 641465 55565262	01.47211 01.47212
KADETT C/D/L COUPE -CARAVAN CITY -MANTA	1965		4	IN EX	32 27	7 7	100,5 102,5	32 32	45° 45°	642192 642814A	01.47001 01.47002
Gambo + 0,07mm				IN EX	32 27	7,07 7,07	100,5 102,5	32 32	45° 45°	642193 642815A	01.47005 01.47006
Gambo + 0,15mm				IN EX	32 27	7,15 7,15	100,5 102,5	32 32	45° 45°	642194 642816A	01.47009 01.47010
KADETT 1,2 LS-GL 79/83 GLS -KADETT 1,3 LS BERLINA-COSA 1,2-1,3			4	IN EX	33 29	7 7	105 105	1 1	45° 45°	642763 642890	01.47013 01.47014
+ .003"				IN EX	33 29	7,075 7,075	105 105	1 1	45° 45°	642764 642891	01.47015 01.47016
+ .006"				IN EX	33 29	7,15 7,15	105 105	1 1	45° 45°	642765 642892	01.47017 01.47018
REKORD B 2000 CC.	65/68		4	IN EX	38 32	9 9	123 125,4	2 24	45° 45°	642196 642804	01.47019 01.47020
REKORD C 1700-1900 CC.	1966		4 6	IN EX	40 34	9 9	123 125	24 24	45° 45°	642182 642243	01.47021 01.47022
+ .003"				IN EX	40 34	9,075 9,075	123 125	24 24	45° 45°		01.47023 01.47024
+ .006"				IN EX	40 34	9,15 9,15	123 125	24 24	45° 45°		01.47025 01.47026
REKORD 1700-1700S REKORD S COMMODORE GS 2500 HL -2490 CC. ASCONA 16N -165 MANTA 16N -165 1566 CC.-ADMIRAL S 2784 CC.	65/70		4 6	IN EX	40 34	9 9	123 125	26 26	45° 45°	642718 642837 642845	01.47027 01.47028
+ .003'				IN EX	40 34	9,07 9,07	123 125	26 26	45° 45°	642719 642846	01.47029 01.47030
+ .006'				IN EX	40 34	9,15 9,15	123 125	26 26	45° 45°	642720 642847	01.47031 01.47032
ASCONA - MANTA REKORD 1700-1700S KADET 5 - REKORD 1,9 ADMIRAL- DIPLOMAT COMMODORE	65/77		4	IN EX	40 34	9 9	123 125	1 26	45° 45°	642710 642837 642845	01.47033 01.47028
+003'				IN EX	40 34	9,07 9,07	123 125	1 26	45° 45°	642711 642846	01.47035 01.47030
+ .006"				IN EX	40 34	9,15 9,15	123 125	1 26	45° 45°	642712 642847	01.47037 01.47032

ASCONA - MANTA B 75/78 REKORD S-LS- 2,0 E KADETT GT-E MANTA ASCONA 2,2 SENATOR - MONZA			4	IN	42	9	123	1	45°	642750	01.47039			
				EX	37	9	123,7	26	45°	642873	01.47040			
			+.003"				IN	42	9,07	123	1	45°	642751	01.47041
							EX	37	9,07	123,7	26	45°	642874	01.47042
+.006"				IN	42	9,15	123	1	45°	642752	01.47043			
				EX	37	9,15	123,7	26	45°	642875	01.47044			
CARAVAN 1500CC REKORD A 1500 CC CARAVAN 1700 CC KAPITAN -BLITZ 2600 CC.	59/84		4 6	IN	38	9	111	2	45°	642165	01.47071			
				EX	33	9	111	2	45°	642227	01.47072			
			+.003"				IN	38	9,07	111	2	45°		01.47073
							EX	33	9,07	111	2	45°		01.47074
			+.006,,				IN	38	9,15	111	2	45°		01.47075
							EX	33	9,15	111	2	45°		01.47076
			+.012'				IN	38	9,30	111	2	45°		01.47077
							EX	33	9,30	111	2	45°		01.47078
RACING 2000 cc OMEGA 2400 cc. FRONTERA 2400 cc.			4	IN	45	9	123	1	45°	642663	01.47091			
				EX	40	9	123	1	45°	642826	01.47092			
			+.003"				IN	45	9,07	123	1	45°		01.47093
							EX	40	9,07	123	1	45°		01.47094
			+.006"				IN	45	9,15	123	1	45°		01.47095
							EX	40	9,15	123	1	45°		01.47096
CORSA 1600 cc. ENG. NZ2			4	IN	36	7	104,2	1	45°	642025	01.47157			
				EX	32	7	104,3	1	45°	641332	01.47158			
OMEGA 3.0 cc. V6 24V LOTUS OMEGA	1990		6	IN	37,4	7	89,3	9	45°	641008	01.47159			
				EX	30,4	7	96,1	9	45°	641310	01.47160			
4 Astra J 1.6 SIDI, Astra j GTC 1.6 SIDI, Astra K 1.6 Turbo, Cascada 1.6, Insignia 1.6, Zafira 1.6 1598 cc "A 16 SHT A 16 XHT, B 16 SHL B 16 SHT, LWC"	2015	79	4	IN	29,75	5	106,2	9	45°	642079	01.47427			
				EX	25,5	5	104,1	9	45°	641119	01.47428			
Adam 1.0 999 cc. "B 10 XFL B 10 XFT, B 14 XFL B 14 XFT, B 15 SFL B 15 SFT, D 10 XE D 10 XFL, D 15 SFL D 15 SFT, F 10 XFL"	2015	74	3	IN	28	5	106,4	9	45°	12636317	01.47429			
				EX	23,3	5	105,6	9	45°	12637241	01.47430			
Karl 1.0 12V 999 cc "B 10 XE, B 10 XL B 14 XE, D 10 XE"	2015	74	3	IN	30,25	5	96,64	9	45°	12645279	01.47431			
				EX	23,2	5	106,14	9	45°	12662527	01.47432			
ASTRA H (A04) 1.8 (L48) 939 A4.000, A 16 LEL A 16 LER, A 16 LES A 16 LET, A 18 XER Z 16 LEL, Z 16 LER Z 16 LET, Z 18 XER	2010	79	4	IN	31,1	5	113,8	9	45°		01.47433			
				EX	27,5	5	113,2	9	45°		01.47434			

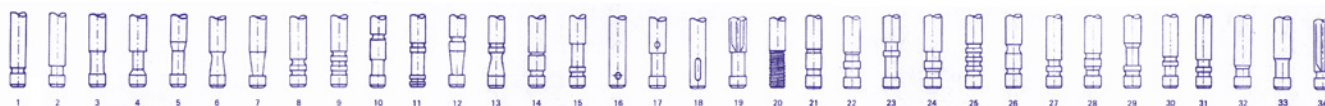



CORSA B (S93) 1.6 i 16V (F08, F68, M68)	2000	79	4	IN EX	31 27,5	6 6	103,08 102,08	9 9	45° 45°		01.47435 01.47436
“C 16 XE, X 14 XE X 16 XE, X 16 XEL Z 14 XE, Z 16 XE”											
MOKKA / MOKKA X (J13) 1.6 (_76)	2012	79	4	IN EX	31,2 27,5	5 5	117,25 116,26	9 9	45° 45°		01.47437 01.47438
“192 B3.000 A 16 LET, A 16 XER B 16 XER, X 16 XEL Z 16 XE, Z 16 XE1 Z 16 XEP, Z 16 XER”											

OPEL diesel

MARCA E MODELLO	ANNO	Ø PISTONE	CIL.	IN/EX	D Ø VALVOLA	d GAMBO	L LUNGHEZZA	ARRESTO	ANGOLO	N.ORIGINALE	RIFERIMENTO
Corsa 1.5 D Corsa 1.5 TD Kadett 1.5 D Eng. 15D-X15DT-4EC1 1488 cc. Astra 1.7 TD Kadett 1.7 TD Vectra 1.7 TD Eng. 17DT-X17DT-TC4EE1 1686 cc. Corsa 1.7 D Combo 1.7 D Eng. X17D-4EE1 1686 cc.	1987/00 1987/00 1988/91 1990/96 1993/00	76 79	4	IN EX	34.6 30.6	7 7	104.1 104	1 1	45° 45°	641007 641300 641322	01.47131 01.47132
Astra 1.7 DTI 16V Corsa 1.7 DTI 16V Meriva 1.7 DTI 16V Combo 1.7 DTI 16V Combo Van 1.7 DTI 16V Eng. Y17DT/DTL Eng. Z17DTL 1686 cc. Signum 3.0 24V CDTI Vectra 3.0 24V CDTI Eng. Y30DT 2958 cc.	2000 2001 2003 2004	79 87,5	4 V6	IN EX	27.5 26.5	6 6	98.5 98.1	1 1	45° 45°	641025 97185860 641369 97185352 641387 97358650	01.47165 01.47166
Meriva 1.7 CDTI Corsa 1.7 CDTI Astra 1.7 CDTI Eng. A 17 DTR Eng. Z 17 DTR 1686 cc.	2006 2007	79	4	IN EX	27.40 25.45	6 6	102.6 102.4	1 1	45° 45°	641085 641086	01.47207 01.47208
Ascona 1.6 D Kadett 1.6 D Combo 1.6 D Eng. 16D-16DA 1598 cc. VECTRA 1700 D Astra 1.7 D Kadett 1.7 D Vectra 1.7 D Combo 1.7 D Eng. 17D-17DR Astra 1.7 D Vectra 1.7 D Eng. X17DTL 1700 cc.	1991 1989/91 1988 1988/92 1998 1990	80 82,5	4	IN EX	36 32	8 8	123 123	1 1	45° 45°	642651 642818 641353	01.47045 01.47046
+ .003”				IN EX	36 32	8,07 8,07	123,3 123,3	1 1	45° 45°	642652 642819	01.47065 01.47066
+ .006”				IN EX	36 32	8,15 8,15	123,3 123,3	1 1	45° 45°	642653 642820	01.47067 01.47068
Omega 2.5 TD Eng. 251D25 B2W Frontera 2.5 TD Eng. 25TD 2497 cc.	1993 1996/98	80	6	IN EX	36 31	6 6	103.7 103.5	9 9	45° 45°	641041 641346	01.47153 01.47154

Antara 2.0 CDTI Eng. Z20D2 - Z20D2T 1991 cc. Insigna 2.0 CDTI Eng. A20DTC-A20DTJ Eng. A20DTH- A20DTR 1956 cc.	2007 2008	83	4	IN	28.5	6	95.7	9	45°	4805321 96440147 4817388 96951455	01.47193
				EX	24.4	6	95.7	9	45°	01.47194	
Astra 2.0 DTI 16V Omega 2.0 DTI 16V Vectra 2.0 DTI 16V Zafira 2.0 DTI 16V Eng. Y20DTH-X20DTH Astra 2.0 DTI 16V Vectra 2.0 DTI 16V Zafira 2.0 DTI 16V Eng. X20DTL-Y20DTL Astra 2.2 DTI 16V Omega 2.2 DTI 16V Signum 2.2 DTI 16V Zafira 2.2 DTI 16V Vectra 2.2 DTI 16V Eng. Y22DTR/DTH 2171 cc. Sintra 2.2 TDI 16V Frontera 2.2 TDI 16V Eng. X22DTH 2172 cc.	1995 1996 1997 1998 1999 2000 2002 2003	84	4	IN	29	6	97.1	9	45°	642168 642165 90502316	01.47155
				EX	26	6	97	9	45°	642211 642208 90502326	01.47156
Vivaro 2.0 DCI Eng.29R 1995 cc.	2006	84	4	IN	27.7	6	103.9	9	45°	4431242	01.47191
				EX	26	6	103.8	9	45°	4431241	01.47192
Movano 2.3 CDTi 16V Eng. N29T 2299 cc.	2011	85	4	IN	27.7	6	103.9	9	45°	4420439 93168105 13201-2274R	01.51101
				EX	26	6	103.8	9	45°	7701476595 4431241 93161681	01.51102
Antara 2.2 CDTI Eng. A22D2-A22D2H 2231 cc.	2010	86	4	IN	28.8	5.5	101.9	9	45°	4802219	01.47203
				EX	26.45	5.5	101.9	9	45°	4802220	01.47204
Ascona 2.0D Manta 2.0D Rekord 2.0D Eng. 20D 1998 cc. REKORD 2000 D ENG. 20 D Rekord 2.3D Omega 2.3D Eng. 23D - 23YD 2260 cc. +.003" +.006"	1982 1986	86,5 92	4	IN	42	8	127	1	45°	642759	01.47085
				EX	34.5	8	127	1	45°	642882	01.47086
				IN	42	8,07	127,2	1	45°	842760	01.47087
				EX	34,5	8,07	127,2	1	45°	642883	01.47088
				IN	42	8,15	127,2	1	45°	642761	01.47089
				EX	34,5	8,15	127,2	1	45°	642884	01.47090
Movano 2.2 TD Eng. G9T.700/710/720 2187 c. Movano 2.5 DTI 16V Eng. G9U.A7 Vivaro 2.5 DTI 16V Eng. G9U.B7 2463 cc.	2000 2001 2003	87 89	4	IN	30.7	6	123.1	9	45°	4506083	01.47179
				EX	29.5	6	122.9	9	45°	4506084	01.47180
Vectra DTI V6 24V Signum DTI V6 24V Eng. Z30DT 2958 cc.	2005	87,5	V6	IN	30	6	98.4	1	45°	641084 97353102	01.47205
				EX	28	6	97.9	1	45°	6410397 97353104	01.47206





Movano 3.0 CDTI 16V Eng. ZD3.A2 2953 cc.	2003	96	4	IN EX	32 30	7 7	113,4 113,4	1 1	45° 45°	4415247 4415246	01.47183 01.47184
Frontera 3.2 i V6 24V Eng. 6VD1 3165 cc.	1997	97	V6	IN EX	34 29	6 6	103,8 103,5	1 1	45° 45°	641049 97131961 641360 97131962	01.47169 01.47170
REKORD D 2100 BEDFORD BLITZ 2,1 2,4 T SERIE 97000 REKORD 2100 D	74/78		4	IN EX	42 35	9 9	126,5 126,5	20 20	45° 45°	642742 642860	01.47047 01.47048
+003"				IN EX	42 35	9,07 9,07	126,5 126,5	20 20	45° 45°	642743 642861	01.47049 01.47050
+006				IN EX	42 35	9,15 9,15	126,5 126,5	20 20	45° 45°	642744 642862	01.47051 01.47052
REKORD 2000 D ASCONA 2000 D REKORD 2300 D CARAVAN 2300 D	77/78		4	IN EX	42 34,5	9 9	127 127	20 20	45° 45°	642767 642894	01.47053 01.47054
+003"				IN EX	42 34,5	9,07 9,07	127 127	20 20	45° 45°	642768 642895	01.47055 01.47056
+006"				IN EX	42 34,5	9,15 9,15	127 127	20 20	45° 45°	642769 642896	01.47057 01.47058
REKORD D 2000CC	1972		4	IN EX	40,5 33,5	9 9	127 127	20 20	45° 45°	642745 642863	01.47059 01.47060
+003"				IN EX	40,5 33,5	9,07 9,07	127 127	20 20	45° 45°	642746 642864	01.47061 01.47062
+006"				IN EX	40,5 33,5	9,15 9,15	127 127	20 20	45° 45°	642747 642865	01.47063 01.47064
FRONTERA TD 2771 cc.			4	IN EX	40,1 35,7	8 8	118,1 118	1 1	45° 45°	641042 641352	01.47161 01.47162
OMEGA 2500 TDI Eng. ME1D25	1993		6	IN EX	39,9 30,9	6 6	103,7 103,6	9 9	45° 45°	641041 641346	01.47171 01.47172
Astra 1.6 CDTI 16V, Astra 1.6 CDTI B- TURBO, Meriva 1.6 CDTI 16V, Mokka 1.6 CDTI 16V, Zafira 1.6 CDTI 16V 1598 cc	2015	79.5	4	IN EX	26,6 24,35	5 5	103,8 103,8	9 9	45° 45°	642088 641118	01.47439 01.47440
"B 16 DTC B 16 DTE, B 16 DTH B 16 DTJ, B 16 DTL B 16 DTN, B 16 DTR"											
Antara 2.0 CDTI, Cascada 2.0 CDTI, Insigna A 2.0 CDTI, Insigna B 2.0 CDTI, Zafira 2.0 CDTI 1956 cc	2017	83	4	IN EX	27,85 24,36	5 5	9 9	104,2 104,1	45° 45°	55599765 55497830	01.47441 01.47442
"B 20 DTH D 20 DTH, D 20 DTR"											
4 Astra J GTC 2.0, Insigna A 2.0, Insigna B 2.0 1998 cc.	2017	86	4	IN EX	36,4 29	6 6	1 1	95,88 103,4	45° 45°	12662527 12653994	01.47443 01.47444
"B 20 NFT B 20 NHT, D 20 NFT"											

PERKINS diesel

MARCA E MODELLO	ANNO	Ø PISTONE	CIL.	IN/EX	D Ø VALVOLA	d GAMBO	L LUNGHEZZA	ARRESTO	ANGOLO	N.ORIGINALE	RIFERIMENTO
Eng. 4.99 1622 cc.	1958/73	76.2	4	IN	36	7.9	117	1	45°	910064	01.49001
Eng. 4.108 1759 cc.	1961	79.37		EX	30	7.9	117	1	45°	31431661 910061 31431861	01.49002
Eng. 4.107 1753 cc.				IN	36	8	117	1	45°	0910060	01.49069
<u>Spessore Testa</u> <u>Maggiorato 1mm</u>				EX	30,3	8	117	1	45°	0910061	01.49070
Eng. Pri2a 65 Eng. Pri2a 80T - Turbo 1994 cc.	1987/92	84,4	4	IN	37.2	7.42	93.8	1	45°	BDU1399	01.49045
PRIMA 80T - Turbo ENG.M Series M50-60-80T				EX	33.6	7.40	93.8	1	45°	BDU1400 L142 HFO1 L142 AFO2	01.49046
Eng. 3.152S 2500 cc.		91,48	3	IN	39	7.9	114.5	1	45°	31431681	01.49005
				EX	33.5	7.9	114.5	1	45°	31431011 3142A081 31431761	01.49006
Eng. 3.152 T 2500 cc.		91,48	3	IN	39	7.9	114.5	1	35°	31431981	01.49007
				EX	33.5	7.9	114.4	1	35°	31431031	01.49008
Eng.P3 - 3.144 2360 cc.	1953/70	88.9	3	IN	39	7.9	114.5	1	45°	31431261	01.49005
Eng.P4 - 4.192 3147 cc.	1959	91.49	4	EX	33.5	7.9	114.5	1	45°	910002	01.49006
Eng.P6 - 6.288 4720 cc.			6							31431951 31431281 31431591 31431271	
Eng. 3.152 2491 cc											
Eng. 4.203 3330 cc.											
Eng. 6.305 5000 cc.											
Eng. D3.152 2491 cc.											
Eng. D4.203 3330 cc.											
<u>Spessore Testa</u> <u>Maggiorato 1mm</u>					39	7.9	114.5	1	45°		01.49061
					33.5	7.9	114.5	1	45°		01.49062
Eng. 4.165 2710 cc. 2700 CC.	1976	92	4	IN	40.5	7.9	114.5	1	45°	31431491 3142H001 3142A031	01.49009
				EX	35.5	7.9	114.5	1	45°		01.49051
				EX	35,6	7,90	114,6	1	30°	3142A031	01.49010

P

VALVOLE GENERALE

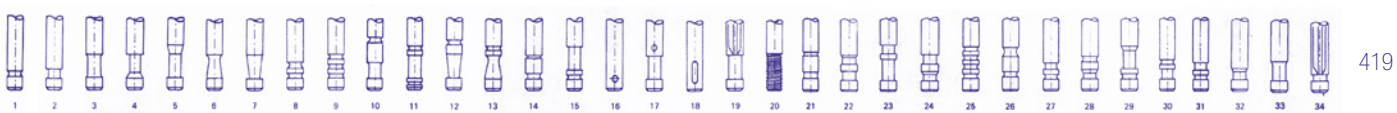

Eng. 4.236 Ebro L80 3867 cc. Eng. 4.212 3475 cc. Eng. 6.354 5800 cc. Eng.T6.354 - Turbo Eng. T6.354.1 - Turbo Eng. T6.354.2 - Turbo Eng. 4.248 Eng. 6.372	1960	98,48	4	IN	44.5	9.48	123	1	45°	31431641	01.49011	
	1969	111,054	6	EX	36.5	9.47	123.5	1	45°	31431109	01.49012	
	1974											
	<u>Gambo +0.03mm</u>				IN	44.5	9.55	123	1	45°	31431401	01.49013
					EX	36.5	9.54	123.5	1	45°	31431411	01.49014
	<u>Gambo +0.15mm</u>				IN	44.5	9.80	123	1	45°	31431402	01.49015
					EX	36.5	9.79	123.5	1	45°	31431412	01.49016
	<u>Spessore Testa Maggiorato 1mm Gambo +0.07mm</u>				IN	44.5	9.55	123	1	45°		01.49067
					EX	36.5	9.54	123.5	1	45°		01.49068
	<u>Spessore Testa Maggiorato 1mm</u>				IN	44,4	9,48	123	1	45°		01.49065
				EX	36,5	9,46	123,3	1	45°		01.49066	
Eng. T6.354.3 - Turbo Eng. 6.354.4 Eng.T6.354.4 - Turbo 5800 cc. Eng. 6.372.4 6097 cc. Eng. 6.372 Turbo 6097 cc.	1960 1969 1970 1974	98,48 101,06	6	IN EX	44.5 37.4	9.48 9.50	123 123.3	1 1	45° 45°	31431641 3142A051 31431315 31431311 31431961	01.49017 01.49018	
Eng. T4.236 - Turbo 3660 cc.	1984	98,48	6	IN EX	44 36.5	9.5 9.5	123 123.5	1 1	30° 45°	3142H002 3142A052	01.49025 01.49012	
Eng. 6.354.4 Eng. 6.354 - Turbo 5800 cc. ENG. G4-236 3867 CC.	1984 1960	98,76	6	IN EX EX	44.5 36.5 36,5	9.48 9.5 9,50	123 123.5 127,1	1 1 1	45° 45° 45°	31431315 3142A052 31431701	01.49019 01.49012 01.49020	
Serie 1000 Eng. T4.40 - T6.60		100	4 6	IN EX	45 37.4	9.5 9.5	123.2 123.3	1 1	30° 45°	3142L072 3142A051	01.49025 01.49050	
Eng. T-6.60 Series 1004		100		IN EX	43 41	9 9	123 123	1 1	45° 45°	3142D041 3142D031	01.49055 01.49056	
Series 1004 - 4.421				IN EX	45 42	9 9	124.1 124.1	1 1	45° 45°	3142H041 3142D061	01.49071 01.49072	
Eng. Phaser T4.40 - T6.60 Turbo 5985 cc. Serie 1000 Eng. 4.40 - 6.60	1986	100	4 6	IN EX	45 37.4	9.5 9.5	123 123.3	1 1	45° 45°	3142L071 3142L051 3142A051 3142A051	01.49049 01.49050	
Eng. V8.510 Up to eng. 510U18340 Up to eng. 510UD7083 8360 cc Eng. V8.540 Eng. V8.510 From eng. 510U18341 From eng. 510UD7084 8830 cc.	1966 1974 1975	107,95	V8	IN EX	45.5 39	9.5 9.5	139.5 139.5	1 1	45° 45°	31431822 31431385	01.49021 01.49022	
Eng. 3.27 S 900			3	IN EX	41.8 38	7 7	116 115.5	9 9	35° 45°	3142H007 3142H042 3142A091	01.49059 01.49060	
SERIE 900 S 700			3	IN IN EX	41,8 44 37.2	7 7 7	115,5 106.5 106.3	9 9 9	35° 45° 45°	3142H042 3142H011 3142A101	01.49085 01.49057 01.49058	

Series 700 Forklift	2004			IN	42	7	106.4	9	45°	1457503	01.49073
				EX	34	7	106.3	9	45°	1457499 4803849	01.49074
P 3 -P4 -P6 DIESEL	45/62		4	IN	39	7,90	114,5	1	45°	0910001	01.49003
			6	EX	33,5	7,90	114,5	1	45°	0910002	01.49004
ENG. 4.270 4420 CC. ENG. 4.300 4920 CC. R6 DIESEL	54/62		4 6	IN	47	9,50	132,5	1	45°	31431154 0910030	01.49023
				EX	40,5	9,50	132,5	1	45°	0910029	01.49024
				EX	40,5	9,50	132,5	1	45°	0910041	01.49026
660 - 640 V8	1976		8	IN	51,1	9,5	146,6	1	45°	31431841	01.49053
				EX	45,3	9,5	146,8	1	45°	31431831	01.49054
T40 SERIE 1000			6	IN	43	9	122,9	1	30°	3142L081	01.49075
				EX	41	9	122,9	1	30°	3142D051	01.49076
C3.27 ENG. KD30240				IN	31	7	90	1			01.49063
				EX	27,5	7	90	1			01.49064

PETTER diesel

MARCA E MODELLO	ANNO	Ø PISTONE	CIL.	IN/EX	D Ø VALVOLA	d GAMBO	L LUNGHEZZA	ARRESTO	ANGOLO	N.ORIGINALE	RIFERIMENTO
PAZ 1 348 cc.	1953/76	76,2	1	IN	37	7.9	109	1	45°	254958	01.48009 <i>Con Deflettore</i>
				EX	30.5	7.9	109	1	45°	253926	01.48010
AV - AVA 553 cc. AV - AVA 1106 cc. WATER COOLED	1952/66	80	1 2	IN	34	7,9	113,5	1	45°	250506	01.48003
				EX	34,2	7,90	113,7	1	45°	269393	01.48004
											269393
AV - AVA SERIE I AIR COOLED AV-AVA SERIE II	49/52		1 2	IN	34,2	7,90	99,3	1	45°	2/204894	01.48001
				EX	34,2	7,90	99,3	1	45°		01.48002
PJ-PJW-PJ 3W PJ 4W	62/69		1 4	IN	40,2	7,90	125,8	1	45°	265894	01.48005
				EX	40,2	7,90	125,8	1	45°	265893	01.48006
HP 3 KEROSENE	1/2			IN	38	7,90	98	1	45°		01.48007
				EX	38	7,90	98	1	45°		01.48008
A41 - AB1	1968		1	I/E	28,5	7,2	80,3	1	45°	3201777	01.48011

PEUGEOT benzina

MARCA E MODELLO	ANNO	Ø PISTONE	CIL.	IN/EX	D Ø VALVOLA	d GAMBO	L LUNGHEZZA	ARRESTO	ANGOLO	N.ORIGINALE	RIFERIMENTO
205 GL - XE Junior 106 XR Eng. C1A TU9 954 cc.	1986	70	4	IN	34.7	7	112.8	1	30°	0948.57	01.50043
	1991			EX	27.7	7	112.6	1	45°	0949.58	01.50044
205 JUNIOR 107 1.0 i 12V 998 cc.	2006	71	3	IN	34,7	7	112,8	1	30°	094891	01.50137
				IN	27.5	5	88.5	1	45°	0948.E2	01.50138
				EX	23.6	5	89.1	1	45°	0949.C8	
104 GL - GR - SL 104 GLS 205 GL - GR Samba 1.1 Eng. XW7 1124 cc. 104 SR Eng. XZ 5 104 S - ZS Eng. XY 6B 104 ZS Eng. XYR 205 GT Eng. XY 8 205 GR - SR Eng. XY 7 1361 cc.	1972	72	4	IN	37	8	113.5	1	30°	0948.38	01.50003 01.50004
	1983	75		EX	29	8	113.5	1	45°	0949.33	
	1981									0949.42	

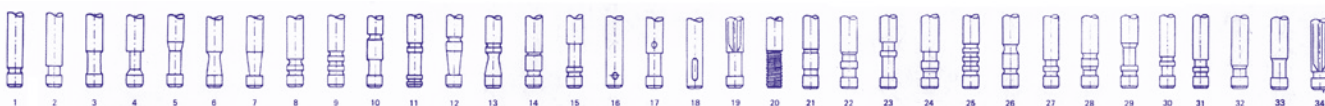



205 GR - GL Eng. H1A TU1	1986 1990	72 75	4	IN EX	36.7 29.2	7 7	112.8 112.6	1 1	30° 45°	0948.58 0949.59	01.50045 01.50046
309 GE Eng. TU1	1991 1996	72 75		IN	36.7	7	112.7	1	45°	0948.91	01.50133
106 XR Eng. TU1K	1998 2001										
106i 1.1 306i 1.1	2006										
Partner 1.1i Ranch 1.1 i											
Eng. TU12-HDZ-HFX 1124 cc.											
205 CJ - GR - SR - XR Eng. K1A TU3											
205 CT - GT - XS - XT Eng. K2A TU3											
405 GL Eng. K1A TU3											
106 XT Eng. TU32K											
1360 cc. 106 1.4i											
Partner 1.4i 206 1.4i											
Eng. TU3JP 1360 cc. Ranch 1.4 i											
Eng. TU32-KFX 306 1.4 i											
Eng. TU12 - TU32C 1361 cc.											
Bipper Tepee 1.4 i Eng. KFV (TU3JP)											
1361 cc. 206 1.1i											
Eng. TU1JP 1124 cc.											
307 1.4 i 1360 cc.											
1007 1.4 8V Eng. TU3JP											
1360 cc.											
205 - 309 GL Eng. E1A	1985	74	4	IN EX	34 29	8 8	107 107.5	1 1	45° 45°	0948.51 0949.53 138851	01.50073 01.50074
1118 cc.											
208 1.2 12V VTI Eng. H2Z	2012	75	3	IN EX	29.10 26.09	5 5	92.55 91.80	1 1	45° 45°	9676359080 9676359180	01.50147 01.50148
1199 cc.											
204 C - GL - L Eng. XK 4	1969/75	75	4	IN IN EX	37 39 29.5	8 8 8	126.5 126.5 125.5	1 1 1	30° 30° 45°	0948.30 094832 0949.23 0949.28	01.50009 01.501 01.50010
1130 cc. 304 COUPE 1288 CC.											
106 XiS Eng. TU3F	1991 1993	75	4	IN EX	39 31	7 7	111.7 111.5	9 9	30° 45°	0948.73 0948.65 0949.70	01.50053 01.50054
1361 cc. 106 Rallye											
Eng. TU3F-J2K 1294 cc.											
Samba Rallye Eng. XZ5	1982	75	4	IN EX	37 29	8 8	113.5 113.5	1 1	30° 45°	0948.38 0949.33 0949.42	01.50149 01.50150
1219 cc. Samba GLS Eng. XY8											
1361 cc.											
307 1.4 i 16V 207 1.4 i 16V	2002 2003	75	4	IN EX	28.2 24.35	5.5 5.5	100.7 101.1	9 9	45° 45°	0948.C8 0949.C4	01.50129 01.50130
1007 1.4 i 16V Eng. ET3J4-KFU	2004 2005										
1360 cc.	2006										
205 309 GL - GR	1985	76,7	4	IN EX	36 29	8 8	107 107.5	1 1	45° 45°	0948.52 0949.53 138851	01.50055 01.50056
Eng. G1A - G1B 1294 cc.											

207 1.4 i 16V 308 1.4 i 16V Eng. 8 FP EP3 1397 cc. 207 1.6 i 16V 308 1.6 i 16V 3008 1.6 i 16V 508 1.6 i 16V Eng. 5FW EP6 Eng. 5FS EP6C 1598 cc.	2007 2010	77	4	IN EX	29.95 25.10	5 5	97.10 110.75	9 9	45° 45°	0948.F9 0949.F6	01.50145 01.50146
RCZ 1.6 16V Eng. EP6CDTX Eng. EP6CDT 1598 cc.	2010	77	4	IN EX	29.70 26	5 5	95.10 110.1	9 9	45° 45°	0948.G4 0949.E2	01.80011 01.80012
204 304 GL - LE Eng. XK 5 1127 cc. 304 S - SLS - SL 304 GL - GLE 305 GL - GR Eng. XL5 1290 cc. 305 S - SR Eng. XR5 1472 cc.	1975 1977	78	4	IN EX EX	39.5 32.5 33.5	8 8 8	116 113 114.2	1 1 1	30° 45° 45°	0948.39 0949.44 0949.43	01.50011 01.50012 01.50201
106 XSI 306 XT Eng. TU5JP Eng. TU5J2 1578 cc.	1993	78,5	4	IN EX	39 31	7 7	112 111.5	9 9	30° 45°	0948.73 0948.65 0949.70	01.50117 01.50118
106 i 16V Eng. TU5J4-NFX 1587 cc.	1996	78,5	4	IN EX	28.8 24.5	6 6	104.4 104.4	1 1	45° 45°	0948.83 0949.89	01.50075 01.50076
106 1.6 i Eng. TU5JP/2-NFZ- NFY Fro2 spec. 07875 206 1.6 306 1.6 XT Eng. TU5JP-NFZ-NFT 1587 cc.	1998	78,5	4	IN EX	39.4 31	7 7	111.7 111.5	9 9	45° 45°	0948.93 0949.70	01.50053 01.50054
206 1.6 16V 307 1.6 16V 1007 1.6 16V 207 1.6 16V Ranch 1.6 16V Eng. NFU-TU5JP4 1587 cc.	2000 2001 2005	78,5	4	IN EX	31.2 24.5	6 6	103.8 104.4	1 1	45° 45°	0948.A9 0948.E0 0949.A8 0949.C5	01.50097 01.50098
207 1.6 16V 308 1.6 16V 3008 1.6 16V 5008 1.6 16V Eng. EP6DTS 1598 cc..	2007 2009	78,5	4	IN EX	28.8 26	5 5	105.7 110.1	9 9	45° 45°	0948.E8 0949.E2	01.50139 01.50140
404 J7 Eng. KF 2	1964/75	80	4	IN EX	41.5 35.5	8 8	119 112	1 1	30° 45°	0948.24 0948.34 0948.21	01.50021 01.50022
607 1.8i 16V 406 1.8i 16V 407 1.8 i 16V 1749 cc. Eng. EW7J4-6FZ-6FY 1749 cc.	2000 2001 2003	82,7	4	IN EX	29.8 27.2	6 6	106 104	1 1	45° 45°	0948.A4 0949.A4	01.50115 01.50116





205 GTI 305 GT 309 GR - GT - SR 405 Eng. XU5 1580 cc.	1984 1987	83	4	IN EX EX	40 33 32	8 8 8	109.5 108.7 108.7	1 1 1	45° 45° 45°	0948.47 0949.52 0949.48	01.50039 01.50040 01.50134
205 GTI - CTI 205 309 GTI 405 GE - GL - GR - SR Eng. XU5 1580 cc. 405 GE - GL - GR - SR Eng. XU7JP 1762 cc. 205 GTI 1.9 305 GT 309 GTI 405 GE - GL - GR - SR Eng. XU9 1905 cc. Boxer 2.0 i Eng. XU10J2U-RFW 1998 cc.	1986 1987 1992 2004	83 86	4	IN EX	41.5 34.5	8 8	108.5 108.5	1 1	45° 45°	0948.56 0949.57	01.50049 01.50050
205 305 305 GTX 309 GTI 405 GLI - GR - SR 405 GE - DL - GR - SR Eng. XU9 1905 cc.	1984 1985 1987	83		IN EX	39.5 33	8 8	105.2 105.2	1 1	45° 45°	0948.54 0949.54	01.50081 01.50082
405 GRI - SRI Eng. XU9-J2 1905 cc. 406 1.8 Partner 1.8 Eng. XU7JB 1762 cc.	1987 1997	83	4	IN EX	41.6 34.5	8 8	105.2 104.8	1 1	45° 45°	0948.62 0948.71 0949.63 0949.78	01.50059 01.50060
309 1.9 GTI 16V 405 1.9 21 16V Eng. XU9-J4-D6C 1905 cc. 306 2.0 i 16V 405 2.0 21 16V 406 2.0 i 16V Eng. XU10J4/Z-RFT- RFY 405 2.0 i Turbo 16V Eng. XU10J4TE-RGZ 1998 cc.	1989/90 1987/91 1994 1992/95	83	4	IN EX	34.5 29.6	7 7	106.5 105.8	9 9	45° 45°	0948.61 0949.62	01.50063 01.50064
306 1.8 16V 406 1.8 i 16V Eng. LFY-XU7JP4 Unti spec. 07359 1761 cc. 306 2.0 i 16V 406 2.0 i 16V 605 2.0 i 16V Eng. RFV-XU10J4R Until spec. 07359 1998 cc.	03/97- 06/9 1995- 06/97	83	4	IN EX	34.5 29.6	7 7	106.4 105.7	9 9	45° 45°	0948.75 0949.81	01.50067 01.50068

406 1.8 Eng. XU7JP4 CEE 95 1761 cc. 306 1.8 i 16V 406 1.8 i 16V Eng. LFY-XU7JPA From spec.07360 1761 cc. 306 2.0 i 16V 406 2.0 i 16V 605 2.0 i 16V 806 2.0 i 16V Eng. XU10J4R-RFV From spec.07360 1998 cc.	1995 07/97 1998/00	83	4	IN EX	34 29.6	6 6	106.4 105.8	1 1	45° 45°	0948.82 0949.92	01.50095 01.50096
404 A Eng. KF 1 404 GTi Eng. KF 2 J7 Eng. XC J9 Eng. XC 505 Eng. XC5 1618 cc. 504 TI Eng. KF 504 L - GL 505 L Eng. X27 J5 - J7 Eng. X27 1796 cc. 504 TI - 504 GL 505 GR - SR 505 - 604 Eng. XN1 - XN2 - XN6 1971 cc.	1962/69 1971 1979 1980	84 88	4	IN EX	42.5 35.5	8 8	119 112	1 1	30° 45°	0948.33 0948.55 0948.29 0949.27 0949.55 0949.69	01.50031 01.50032
206 2.0 i 16V 307 2.0 i 16V 406 2.0 i 16V 407 2.0 i 16V 806 2.0 i 16V Expert 2.0 i 16V 807 2.0 i 16V Eng. EW10J4-RFN- RFR Eng. RFK-RFJ 1998 cc.	1999 2000 2005	85	4	IN EX	33.3 29	6 6	106.2 103.6	1 1	45° 45°	0948.99 0949.99	01.50089 01.50090
406 2.0 HPI 16V Eng. RLZ-EW10D 1998 cc.	2001	85	4	IN EX	32.4 29.2	6 6	105 102.6	1 1	45° 45°	0948.A7 0949.A7	01.50125 01.20126
306 XT 405 GRI - GTX - SRI 605 SL - SR - SRI 806 SR - ST Eng. XU10J2 1998 cc. ENG. XU102C/S2 1998 cc. 306 2.0 i Eng. XU10J2C-RFX 605 2.0 i Eng. XU10J2C/Z-RFZ 806 2.0 i Eng. XU10J2C-RFU 1997 cc. 406 2.0 i Turbo 605 2.0 i Turbo 806 2.0 io Turbo Eng. XU10J2T/TE- RGX 1998 cc.	1989 1991 1993 1994	86	4	IN EX EX	42.6 34.5 34.5	8 8 8	108.8 108.4 108.4	9 9 9	45° 45° 45°	0948.66 0949.66 0949.72	01.50051 01.50052 01.50048 Turbo
306 2.0 i 16V Eng. XU10J4RS-rfs 1998 cc.	1997	86	4	IN EX	34 30.7	6 6	106.4 105.3	1 1	45° 45°	0948.82 0949.87	01.50079 01.50080
406 2.2 i 16V 407 2.2 i 16V 607 2.2 i 16V 807 2.2 i 16V Eng. 3FZ EW12J4 2230 cc.	2000 2002 2004	86	4	IN EX	35 31.1	6 6	106 102.8	1 1	45° 45°	0948.A1 0949.A2	01.50099 01.50100

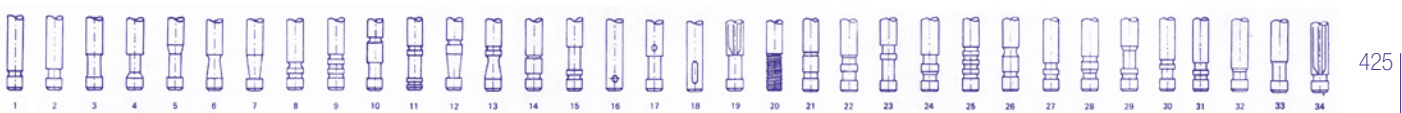



104L-COUPEZL 205L -GL-XE 954 CC. 205GL-GR	1972		4	IN EX	34,5 27,5	8 8	113,5 113,5	1 1	30° 45°	094831 7910012047 094931 7701459824	01.50001 01.50002
204 1130 CC. ENG. XK	1965		4	IN EX	35 29,5	8 8	126,2 125,5	1 1	30° 45°	094826 094923	01.50005 01.50006
404 AL FAM. 1600 CC. 504-604 V6 ZMJII 2664 cc. 505 TI - STI 2165 cc. 1995 cc. 505 GTI - STI ENG. XUD7 TE Turbo 605 SLI - SVI	60/63 1981 1982 1989		4	IN EX IN EX EX	39 33,5 44 38,5 37	8,5 8,5 8 8 8	119,5 112 112 111,5 111,4	5 5 1 1 1	30° 45° 30° 45° 45°	094819 094914 094836 094938 094932	01.50017 01.50018 01.50061 01.50062 01.50036
205 RALLY ENG. TU24 1294 cc.	1991		4	IN EX	39,3 31,2	8 8	111,8 111,5	9 9	45° 45°	094864 094965	01.50057 01.50058
505 I Turbo ENG. N9TE 2156 cc.	1984		4	IN EX	42,9 37,9	9 9	119 118,2	1 1	45° 45°	094848 094949	01.50083 01.50084
505 2849 cc. V6 605 2975 cc. V6	1990		6	IN EX	46 39	8 8	112,6 111,7	1 1	45° 45°	094860 094961	01.50085 01.50086
605 SV V6 24V ENG. ZPJ4 2975 cc.	1990		6	IN EX	37 32	7 7	127,4 125	1 1	45° 45°	094867 094967	01.50087 01.50088
406 2946 cc. 16V 406 COUPE' 3.0 cc.	1998		6	IN EX	33,6 31,6	6 6	108,5 107,8	1 1	45° 45°	094885 094991	01.50091 01.50092
406 / 607 V6 24V Eng. ZN3J / K	2000		6	IN EX	33,8 30,5	6 6	108,4 106,9	1 1	45° 45°	0948A5 0949A5	01.50101 01.50102
406 / 407 V6 24V 3000 cc. ENG. ZN3J/K	2004		6	IN EX	35 30,5	6 6	108,4 106,9	1 1	45° 45°	0948A5 0949A5	01.50135 01.50136
407 2.7 V6 24V 2700 cc.	2006		6	IN EX	27,7 25,2	6 6	97,1 96,4	9 9	45° 45°	0948E1 0949C6	01.50143 01.50144
C3 II 1.2 THP 110, C3 III 1.2 Vti, C4 II 1.2 Vti, DS3 1.2 Vt 1199 cc "1PP B 12 XE (EB2F) B 12 XHL (EB2DT) D 12 XE (EB2FA) HMP (EB2FB) HMT (EB2D) HMU (EB2D) HMU (EB2FD) HMY (EB2M) HMX (EB2) HMY (EB2M) HMZ (EB2) HMZ (EB2F) HNV (EB2DTM) HNZ (EB2DT) ZMZ (EB0) ZMZ (EB0F)"	2016	75	3	IN EX	27 24,2	5 5	92,6 93	1 1	45° 45°	1608838680 1608838780	01.50152 01.50153
C4 1.2 THP Turbo 12V, DS4 1.2 THP Turbo 12V, DS3 1.2 THP Turbo 12V 1199 cc "B 12 XHT (EB2DTS) D 12 XHL (EB2ADT) D 12 XHT (EB2ADTS) EB2ADTS HN03 HN03 (EB2DTSM) HNP (EB2ADT) HNS (EB2ADTS) HNW (EB2DTSM) HNX (EB2DTSD) HNY (EB2DTS)"	2015	75	3	IN EX	26,39 23,77	5 5,15	93,48 92,9	1 1	45° 45°	9801960980 9807645980	01.50154 01.50155

PEUGEOT diesel

MARCA E MODELLO	ANNO	Ø PISTONE	CIL.	IN/EX	D Ø VALVOLA	d GAMBO	L LUNGHEZZA	ARRESTO	ANGOLO	N.ORIGINALE	RIFERIMENTO
304 D 1290 CC. 305 SRD 505D -GLD-SRD ENG. XD3 - 2498cc. 505D -GLD-SRD ENG. XD3 - 2498cc.	1979 1982		4	IN EX	36,5 31	8 8	110,2 110	1 1	30° 45°	094840 094937	01.50013 01.50014
<u>Spessore Testa</u> <u>Maggiorato +1mm</u>				IN EX	42,5 35,5	8,50 8,50	116 116,3	9 9	45° 45°	094881 094986	01.503 01.504
				IN EX	42,5 35,5	8,5 8,5	116,2 116,2	1 1	30° 45°		01.50151 01.50134
307 1.4 HDI 1007 1.4 HDI 107 1.4 HDI 206 1.4 HDI 207 1.4 HDI Bipper Tepee 1.4 HDI Eng. -8HX-8HZ-8HR Eng. (DV4C-DV4TD) 1398 cc.	2001 2005 2008	73,7	4	IN EX	32.8 30.2	5.5 5.5	97.5 97.5	9 9	45° 45°	0948.C2 0949.B1	01.50107 01.50108
1007 1.4 HDI Eng. DV4TD From OPR 10339 1398 cc.	2011	73,7	4	IN EX	32.8 30.2	5.5 5.5	97.5 97.5	9 9	45° 45°	0948.F5 0949.F0	01.10105 01.10106
106 1.4 D Eng. K9A-K9Y-TUD3/Y 1361 cc.	1992/96	75	4	IN EX	35.5 30.6	7 7	108.4 108.2	1 1	45° 45°	0948.69 0949.71	01.50113 01.50114
206 1.6 HDI 16V 307 1.6 HDI 16V 407 1.6 HDI 16V 207 1.6 HDI 16V Ranch 1.6 HDI 16V Eng. 9HY-9HZ (DV6TED4) Eng. 9HX (DV6ATED4) 1560 cc.	2004 2005	75	4	IN EX	25.6 23.4	5.5 5.5	96.4 96.6	9 9	45° 45°	0948.C7 0949.C3	01.10109 01.10110
5008 1.6 HDI 207 1.6 HDI 508 1.6 HDI 308 1.6 HDI Eng. 9HP(DV6DTED) 1560 cc.	2010 2009	75	4	IN EX	30.15 27.5	5.5 5.5	95.60 95.50	9 9	45° 45°	0948.F7 0949.F5	01.10123 01.10124
207 1.6 HDI 16V 308 1.6 HDI 16V 3008 1.6 HDI 16V 5008 1.6 HDI 16V Eng. 9HZ(DV6TED4) 1560 cc.	2010	75	4	IN EX	25.6 23.5	5.5 5.5	96.06 96.25	9 9	45° 45°	0948.G1 0949.F7	01.80015 01.80016
204 D Eng. XLD 1255 cc. 204 D - 304LD/GLD Eng. XL4D 1357 cc.	1968/73 1973/76	75 78	4	IN EX	35 29.5	8 8	121 121	1 1	30° 45°	0948.28 0949.26 0949.35	01.50007 01.50008
106 1.5 XAD 106 1.5 D Eng. TUD5-VJY-VJZ 1527 cc.	1994	77	4	IN EX	37 31.5	7 7	108.4 108.1	1 1	45° 45°	0948.74 0949.80	01.50069 01.50070
205 GLD - GRD - SRD 305 GLD - SRD 309 GLD - SRD Eng. XUD7 - 161A 1769 cc. Solara D Horizon EXD - LD Eng. XUD9 1905 cc. 305 GLD - SRD 309 GLD - GRD - SRD 309 XAD - XLD - XRD Eng. XUD9 - 162 1905 cc.	1983/86 1980	80 83	4	IN EX	38.5 33	8 8	112.4 112	1 1	30° 45°	0948.46 0949.60 0949.73	01.50015 01.50042

P

VALVOLE GENERALE





205 GLD - GRD - SRD 305 GLD - SRD 309 GLD - SRD Eng. XUD7 - 161A 1769 cc. 206 1.9D Ranch 1.9 D Eng. DW8-WJY-WJZ 1868 cc. 205 D 309 GLD - GRD - SRD 309 XAD - XLD - XRD Eng. XUD9 - 162 1905 cc. Eng. XUD9 - 162 405 GLD - GRD 309 SRD - GRD J5 Eng. XUD9A 306 SRD - GRD Eng. XUD7 - XUD9 1905 cc. 405 GRD - GTD - SRD Eng. XUD7 TE - Turbo 1769 cc. 205 GRD - SRD - GTD 309 GRD - SRD Eng. XUD7 T - Turbo 1769 cc. 306 GTD 405 GTD - SRDT 406 SL - ST 1.9 TD 806 GTD - SRDT - STDT Eng. XUD9TE - Turbo 1905 cc. 406 1.9 TD-ST Turbo D Eng. XUD9TF - OHC 1905 cc.	1986 1988/92 1992 1993 1994 1995 1998	80 82,2 83	4	IN EX	38.5 33	8 8	112.4 112	1 1	45° 45°	0948.59 0948.94 0949.60 0949.73	01.50041 01.50042
406 ST 2.1 TD 12V 605 SRDT - SVDT Eng. XUD11A TE - TD 2088 cc. 605 2.1 D 12V Eng. XUD11A-P9A 2138 cc. 406 2.1 TD 12V 605 2.1 TD 12V 806 2.1 TD 12V Eng. XUD11BTE TD- P8C-PHZ 2088 cc.	1995 1989 1989/95 1996 1996/99	85 86	4	IN EX	33.9 33.9	8 8	122.3 121.9	9 9	45° 45°	0948.68 0949.68	01.50071 01.50072
206 2.0 HDI 306 2.0 HDI 406 2.0 HDI 307 2.0 HDI 806 2.0 HDI Expert 2.0 HDI Ranch 2.0 HDI Eng. DW10TD-RHY- RHZ Eng. DW10ATED-RHY- RHZ Eng. DW10BTED- RHX 1998 cc.	1999 2000	85	4	IN EX	35.6 33.8	6 6	107.1 107.1	9 9	45° 45°	0948.95 0949.96	01.50093 01.50094
806 2.0 HDI 16V Ranch 2.0 HDI 16V Eng. RHS- RHW Expert 2.0 HDI 307 2.0 HDI Eng. RHS 807 2.0 HDI 16V 406 2.0 HDI 16V Eng. DW10ATED4-RHS Eng. RHS-RHW-RHX- RHY Eng. RHZ Eng. DW10BTED4 1997 cc.	2000 2001 2002	85	4	IN EX	29.9 25	6 6	106.2 106.1	9 9	45° 45°	0948.C0 0949.A9	01.50121 01.50122
307 2.0 HDI 16V 407 2.0 HDI 16V 607 2.0 HDI 16V Eng. DW10BTED4-RHR 1997 cc. 406 2.2 HDI 16 607 2.2 HDI 16V 807 2.2 HDI 16V Eng. DW12TED4-4HX 2179 cc.	2003 2004 2005	85	4	IN EX	29.8 25	6 6	105 105	9 9	45° 45°	0948.A3 0949.A3	01.50109 01.50110

308 2.0 HDI 16V 3008 2.0 HDI 16V 5008 2.0 HDI 16V RCZ 2.0 HDI 16V Eng. RHH (DW10CTED4) 1997 cc.	2010	85	4	IN EX	27.25 25	6 6	104.5 105	9 9	45° 45°	0948.F6 0949.A3	01.10129 01.10094
607 2.2 HDI 16V 4007 2.2 HDI 16V Eng. 4HT (DW12BTED4) 2179 cc.	2006 2007	85	4	IN EX	27.2 25	6 6	95.80 95	9 9	45° 45°	0948.E5 0949.E1	01.50141 01.50142
Boxer 2.2 Hdi 100 Eng. 4HV (P22DTE) 2198 cc.	2006	86	4	IN EX	29.8 25.8	7 7	122.3 122.1	9 9	45° 45°	0948.E6 0949.E3	01.20253 01.20254
J7 - J9 Eng. XDP4.90 Indenor 2112 cc. 404D - 504D Eng. XD4.88 Indenor 1948 cc. 504D Eng. XD4.90 Indenor 2112 cc. 505 SRD 604 D - GRD - SRD Eng. XD2S Turbo 2304 cc. Tagora TD Eng. XD2S - Turbo 2304 cc.	1968 1970 1971 1980	88 90 94	4	IN EX	40.5 33.5	8.5 8.5	116.5 116.5	1 1	45° 45°	0948.27 0949.25	01.50033 01.50034
<u>Spessore Testa Maggiorato 1mm</u>				IN EX	40.5 33.5	8.5 8.5	116.5 116.5	1 1	45° 45°		01.50029 01.50026
605 2.5 TD 12V Eng. DK5ATE-THY Boxer 2.5 TD12V Eng. T9A-DJ5-THX- DJ5T 2446 cc	1994	92	4	IN EX	36.9 36.9	7 7	127.9 127.5	9 9	45° 45°	0948.72 0949.79	01.50065 01.50066
Boxer 2.5 TDI 8V Eng. DJ5TED-THX 2446 cc.	2001	92	4	IN EX	41 37.8	7 7	115.7 115.5	9 9	45° 45°	0948.84 0949.90	01.50111 01.50112
504 GL 505 GRD - SRD Eng. XD2 j7 - J9 Eng. XD2P94 2304 cc.	1975 1983	94	4	IN EX	40,5 33,5	8,5 8,5	116,5 116,5	1 1	30° 45°	0948.37 0949.25	01.50027 01.50034
505 SRD - 604 GTD Eng. XD3T - Turbo 2498 cc.	1984	94	4	IN EX	42.5 35.5	8.5 8.5	116 116	1 1	45° 45°	0948.49 0949.50	01.50037 01.50038
<u>Spessore Testa Maggiorato + 1mm</u>				IN EX	42,5 35,5	8,5 8,5	116,2 116,2	1 1	30° 45°		01.50133 01.50134
Berlingo 1.5 BlueHDI 100, C3 AIRCROSS II, C3 III 1.5 BlueHDI 100, C4-C5 1.5 BlueHDI 100, Spacetourer 1.5 BlueHDI100 1499 cc "5WZ-HV (DV5RUC) 5WZ-TV (DV5RUCD) D 15 DT (DV5RD) D 15 DT (DV5RUCD) D 15 DTH (DV5RC) D 15 DTH (DV5RUC) D 15 DTL (DV5RE) YHR (DV5RUCd) YHV (DV5RUC) YHW (DV5RE) YHX (DV5RC) YHY (DV5RD) YHZ (DV5RC)"	2018	75	4	IN EX	25,4 22,06	5,5 5,5	95,38 94,81	9 9	45° 45°	3553632 9814152380	01.50156 01.50157

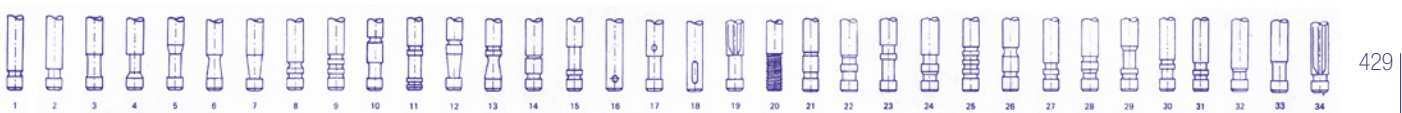



PONTIAC benzina

MARCA E MODELLO	ANNO	Ø PISTONE	CIL.	IN/EX	D Ø VALVOLA	d GAMBO	L LUNGHEZZA	ARRESTO	ANGOLO	N.ORIGINALE	RIFERIMENTO
2000 16V			8	IN	36,3	7	109,3	1	45°		01.00001
				EX	31,2	7	109,3	1	45°		01.00002

PORSCHE benzina

MARCA E MODELLO	ANNO	Ø PISTONE	CIL.	IN/EX	D Ø VALVOLA	d GAMBO	L LUNGHEZZA	ARRESTO	ANGOLO	N.ORIGINALE	RIFERIMENTO
Cayenne 4.5 Eng. 248.00 4511 cc. Cayenne 4.5 Eng. 248.50S Turbo 4511 cc.	2002 2004	83	V8	IN	37.08	6	109.15	9	45°	94810531101 94810531200	01.84013
				EX	32.45	6	109.45	9	45°		01.84014
Cayenne 4.8 Eng. 248.01 4806 cc. Cayenne 4.8 Eng. 248.51 Turbo 4806 cc. Cayenne 4.8 Eng. 248.02 4806 cc. Cayenne 4.8 Eng. 248.52 Turbo 4806 cc.	2007 2010	83	V8	IN	38.20	6	107.7	9	45°	94810532102 94810532202	01.84015 01.84016
				EX	33	6	108.10	9	45°		
				IN	33.2	6	102.4	9	45°		
				EX	30.2	6	136.1	9	45°		
Cayenne 3.2i V6 24V Eng. 202.2Y 3189 cc.	2002	84	V6	IN	33.2	6	136.3	9	45°	022 109 601H 022 109 601G 022 109 611P	01.84017 01.84019 01.84020
				EX	33.2	6	102.4	9	45°		
				EX	30.2	6	136.1	9	45°		
356 A / 356 B 1582 cc.			4	IN	38	10	120	7	45°		01.84001 01.84002
				EX	31	10	130,6	7	45°		
356 B / 356 C 1582 cc.			4	IN	38	10	118	9	45°		01.84003 01.84004
				EX	34	10	128,5	9	45°		
924 S / 944 Turbo 2479 cc. 928 4662 cc.	4/8			IN	45	9	111,5	9	45°		01.84007 01.84008
				EX	40	9	112,4	9	45°		
914/4 1679 cc.	1969		4	IN	39	8	117	9	30°		01.84009 01.84010
				EX	33	9	117	9	45°		
TRATTORE 911 3000 cc.				IN	38	8	155	9	45°		01.84005 01.84011 01.84012
				IN	49,9	9	110,1	9	45°		
				EX	41,5	9	108,4	9	45°		

RENAULT benzina

MARCA E MODELLO	ANNO	Ø PISTONE	CIL.	IN/EX	D Ø VALVOLA	d GAMBO	L LUNGHEZZA	ARRESTO	ANGOLO	N.ORIGINALE	RIFERIMENTO
R4 L Dauphine - Gordini Eng. 670 - 780	1962	54.5 58	4	IN	27	7	73	2	45°	5555752 7700555263 7701458195	01.5100 01.51002
				EX	25	7	73.5	8	45°		
R5 - R6 850 cc.	1972		4	IN	28	7	73	2	45°	6075981 7700555263 7701458195	01.51001 01.51002
				EX	25	7	73.5	8	45°		
R4 L - TL Eng. BA1 782 cc. R4 L - TL R5 L - R6 L Eng. B1B 845 cc.	1972	55.8 58	4	IN	28	7	73	2	45°	7700648970 7700565824 7701458152 7700555263 7701458195	01.51001 01.51003 01.51002
				IN	28	7	73	1	45°		
				EX	25	7	73.5	8	45°		
				EX	25	7	73.5	8	45°		
R4 F - FS - FSA - TL Eng. 813 852 cc. R5 GTL - GTS - TL Eng. C1C 956 cc.	1972	61.4 65	4	IN	33.5	7	89.5	2	45°	7700509771 7701458180 7700505115 7701458190	01.51007 01.51009 01.51008
				IN	33.5	7	89.5	1	45°		
				EX	30	7	89	8	45°		

R5 TC Supercinq Eng. C1C A.700 956 cc. R6 GTL - TL R7 GTL R4 GTL - GTP - TL - F4 R5 GTL - GPL R9 C - GTC - TCE R11 GTC - TCE Eng. C1E 1108 cc. Clio 1.1 Eng. C1E.700 1149 cc. R5 GL - GTL Express R5 TL - SL - Five Eng. C1E - G750 1108 cc. Clio 1.1 Eng. C1E 1108 cc.	1975 1976 1981 1983 1984 1998	65 69 70	4	IN EX	33.5 29	7 7	89.5 89	1 8	45° 45°	7701458180 7701460690 7701461802	01.51009 01.51010
Clio 1.2 i Kangoo 1.2 i Twingo 1.1 i Kangoo Express 1.2 i Eng. 7F.700/701/702/706 720/726/730 Eng. D7F.A7/D7/G7/J7 1149 cc.	1997 1998	69	4	IN EX	32.8 29.9	6 6	106.8 106.8	1 1	30° 45°	7701469266 7701469269	01.51065 01.51066
Clio 1.2 i 16V Kangoo 1.2 i 16V Twingo 1.2 i 16V Modus 1.2 i 16V Kangoo Express 1.2 i 16V Eng.D4F-D4F.D7 Eng. D4F.712/714/416 1149 cc. Clio III 1.2 TCE 16V Modus 1.2 TCE 16V Modus II 1.2 GT/TCE 16V Twingo II 1.2 GT/TCE 16V Eng. D4F/784/786 Eng. D4F/780/782 1149 cc.	2004 2001	69	4	IN EX	26 22	5.5 5.5	110.7 112.5	9 9	45° 45°	7701472986 7701473004 8200343412 7701472986 7701477875	01.51083 01.51084
R5 GTL - TL - TR R9 GTC - GTL - C - TC R11 GTC - TC R19 GTR - TR - TRE Eng. C1G - B530 1237 cc. R5 GTL - TS - TX Eng. C2J R9 GTL Eng. C1J-715 R9 GTC - GTE - GTL - R9 TL - TSE R11 GTL - TL Eng. C2J-717-718 1397 cc. R5 GTL 1.4 R5 GTS - TS - TSE R5 GTS Eng. C1J - C2J R9 TL - GTL R11 GTL - TL - TSE R18 TL R19 GTR - TR R19 Cha2ade TR - GTR Eng. C1J - C2J 1397 cc. Fuego - Trafic Express GTL Eng. 847 1397 cc. R5 Supercinq GT Eng. C2J - 780 1721 cc.	1982 1984 1985 1987 1988 1989	71,5 76 81	4	IN EX	34 29	7 7	91.5 89	1 8	45° 45°	7701462137 7701460690 7701461802	01.5101 01.51010
R12 TS R10 - R12 - R15 1289 cc.	1969 1974	73	4	IN EX EX	33.5 30 29	7 7 7	89.5 89 89	1 8 8	45° 45° 45°	7701458180 7700505115 7701458190 7701460690 7701461802	01.51009 01.51008 01.51010

P
R

VALVOLE GENERALE

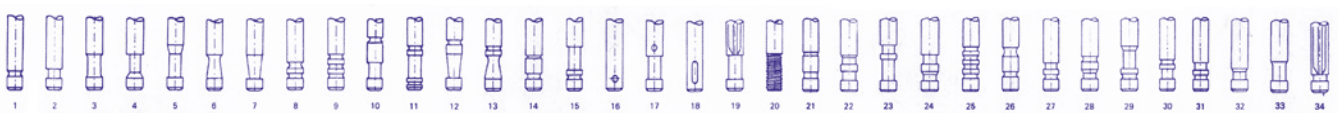

R14 GTL - L - TL - TS Eng. R1210 - R1211 1218 cc. R14 GTL - TL - GTS -TS Eng. X5J - X6J 1361 cc.	1976/79 1979	75	4	IN EX	37 29	8 8	113.5 113.5	1 1	30° 45°	7701459824 7701459825	01.51015 01.51016
Clio IV 0.9 Tce Captur 0.9 Tce Eng. H4B 898 cc.	2012 2013	75	3	IN EX	26.55 23.50	5.5 5.5	100.90 101.7	9 9	45° 45°	132013562R 132025379R	01.51103 01.51104
R5 TL R19 Cha2ade TR Eng. C3J-E760-C710 1389 cc.	1989	75,8 76	4	IN EX	34 28.8	7 7	90.5 89.3	8 8	45° 45°	7701462385 7701461214	01.51005 01.51014
R5 Supercinq - Turbo R9 - R11 Turbo Eng. C1J-782-760 1397 cc. R5 GTL - GTS - SL - TL R9 - R9 GTL - TSE R11 - R11 TL R19 GTR - TR Express GTL Eng. C2J - C3J 1397 cc.	1985 1986 1987 1988	76 81	4	IN EX	34 29	7 7	90.5 89	8 8	45° 45°	7701462385 7701463181	01.51005 01.51014
R18 GTL - TL Fuego Eng. 847 1397 cc.	1978 1980/82	76	4	IN EX	34 29	7 7	91.5 89	1 8	30° 45°	7701460699 7700638247 7701460690	01.51013 01.51010
R17 TS R18 GTL - GTS - TS R20 GTL - L - TL Fuego Eng. R1318 - R1328 1647 cc.	1976/79 1976 1980	79	4	IN EX	39 34.5	8 8	111 111	1 1	45° 45°	7701458792 7701458793	01.51029 01.51030
R19 1.2 Eng. E7F Clio 1.2 i Eng. E7F.700/704/706 /708/720/726/730/750 Eng. E7J.601/710/711/716 /718/719 1171 cc. R19 1.4 i Eng. E6J-E7J Clio 1.4 i Eng. E6J.712/713/718 Eng. E5F.710/716 Eng. E7J Express 1.4 Eng. C3J.B700 Megane 1.4 i Eng. E7J.764 Kangoo 1.4 i Clio 1.4 i Kangoo Express 1.4 i Eng. E7J Eng. K7J.A7/B7 Eng. K7J.700/701 1390 cc. Megane Scenic 1.6 i Eng. K72.702/703/720 1598 cc. R5 GTE - Turbo Eng. C1J-784 1721 cc.	1987/96 1989 1990 1996 1997 1998	75,8 79,5	4	IN EX	37.5 33.6	7 7	107.8 107.8	1 1	30° 45°	7700273371 7701465088 7701465090 7700865832	01.51041 01.51042
R18 GTL - GTS - TS Eng. A62 Master R - Trafic PA/TA Eng. A12 Fuego GTL Eng. A22 1647 cc.	1978 1980 1983	79	4	IN EX	36 31.5	8 8	105 103.5	1 9	45° 45°	7700629763 7701460624 7700639199 7701460625	01.51025 01.51026

Clio 1.4 i 16V Eng. K4J.A7/B7/C7 Clio 1.4 i 16C Eng. KL4J.GA Megane 1.4 i 16V Eng. K4J.C7/D7 Eng. K4J.714/730/750 Megane 1.4 i 16V Modus 1.4 i 16V E ng. K4J.G7 1390 cc. Clio 1.6 i 16V Kangoo 1.6 i 16V Megane 1.6 i 16V Kangoo Express 1.6 i 16V Eng. K42.A7/B7/G7 Eng. K42.700 Clio 1.6 i 16V Eng. K42.8 Laguna 1.6 i 16V Eng. K42.D7 Laguna 1.6 i 16V Eng. K42.57 Megane 1.6 i 16V Eng. K42.T7/W7 Modus 1.6 i 16V Eng. K42.7 1598 cc.	1996 1999 2004 2005	79,5	4	IN EX	32.7 28	5.5 5.5	109.3 107.7	1 1	45° 45°	7701471378 7701471379 7701473354	01.51067 01.51068
R5 1.7 R9 1.7 R11 1.7 R19 1.7 i R21 1.7 i Trafic 1.7 i Clio RT/BAC R19 Cha2ade GTX- TXE R21 Nevada TL - TS Eng. F1/N/F2N/F3N/ F2R 1721 cc.	1984 1985 1986 1987 1988 1989 1990	81	4	IN EX	38.1 32.5	8 8	111.5 111.3	1 1	30° 45°	7701463081 7700713788 7701463082 7700713790	01.51037 01.51038
R19 16V Eng. F7-B R19 16V Clio 16V Eng. F7P 1764 cc.	1988 1990	82	4	IN EX EX	30.7 28.6 28.6	7 7 7	107.5 108.3 109.1	1 1 1	45° 45° 45°	7701465172 7701465173 7700747324	01.51043 01.51069 01.51044
Megane 2.0 i 16V Spider 2.0 i 16V Eng. F7R 710/712 1998 cc. CLIO WILLIAMS MEGANE RT 2000 16V	1996	82,7	4	IN EX	33 28.4	7 7	107.2 108.8	1 1	45° 45°	7700865550 7701468861 7700865551 7701468862	01.51087 01.51088
Laguna 1.8 i 16V Megane 1.8 i 16V Eng. F4P/770/774/720/722 Eng. F4P/760/771/772/755 1783 cc. Espace 2.0 i 16V Eng. F4R.A7/B7/T7/U7 Laguna 2.0 i 16V Eng. F4R.F7 Laguna 2.0 i 16V Eng. F4R.67/77/J7/K7 Megane 2.0 i 16V Eng. F4R Trafic 2.0 i 16V Eng. F4R.L7 1998 cc. Avantime 2.0 i Turbo 16V Eng. F4R.N7 Clio 2.0 i Turbo 16V Eng. F4R.57/D5 Espace 2.0 i Turbo 16V Eng. F4R.V7/W7 Laguna 2.0 i Turbo 16V Megane 2.0 i Turbo 16V Eng. F4.R Vel Satis 2.0 i Turbo 16V Eng. F4R.Q7/R7 1998 cc.	1998 2004	82,7	4	IN EX	33.4 29	5.5 5.5	110 109	1 1	45° 45°	7701471279 7701474287 7701473101 7701471280	01.51073 01.51074

R

VALVOLE GENERALE

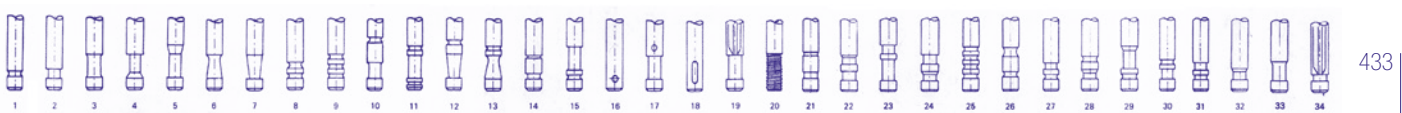



R19 1.8 i Laguna 1.8 i Eng. F3P 1783/1793 cc. Laguna 2.0 i Eng. F3R.722/723 Espace 2.0 i 2egane 2.0 i Eng. F3R 1998 cc.	1993 1994/96 1993/96 1995/96	82,7	4	IN EX	40.2 32.6	8 8	107 107	1 1	45° 45°	7701466606 7701466607	01.51053 01.51054
Laguna 1.8 i Eng. F3P 1783/1793 cc. Laguna 2.0 i Eng. F3R.722/723 Megane 2.0 i Espace 2.0 i Eng. F3R.	1997	82,7	4	IN EX	40.1 32.5	8 8	115.6 115.4	1 1	45° 45°	7701468960 7700112413 7701471170 7701468961	01.51051 01.51052
Megane 2.0 16V Laguna 2.0 16V Eng. F5R740 1998 cc.	2001	82,7	4	IN EX	31.5 27.3	5.5 5.5	113.5 114	1 1	45° 45°	7701471780 7701471781	01.51091 01.51092
Laguna 2.0 RXT 16V Eng. N7QD7 Safrane 2.0 RXE 16V Eng. N7QH7 1948 cc.	1998	83	4	IN EX	31 27	7 7	104 103.2	9 9	45° 45°	7438610007 7438610008	01.51059 01.51060
Laguna 2.0 i 16V Megane 2.0 i 16V Eng. 24R 1997 cc.	2007 2008	84	4	IN EX	33.9 27.7	5.5 5.5	106.3 105.2	1 1	45° 45°		01.43177 01.43178
R18 GTX - TX R20 LS - TS R21 GTS - RX R21 GTX - TXE - TI R25 GTS - TS Eng. R1343 - 1272 - R1277 - 1279 Eng. J6R - J7R 1995 cc. Espace 2000 GTS - TSE Fuego GTL - GTX - TX Eng. J6R Master R/Q - Trafic Eng. J5R 1991 cc. R 25 2849 cc. R21 GTX - TXE 4X4 R25 GTX Espace GTS - GTX - XE Eng. J7L-L754 2165 cc. R21 Turbo Eng. J7R 1995 cc. Quadra Espace GTX - TXE 2000 Safrane RN Eng. J7R - J7T 1995 - 2165 cc. Safrane 2.2 i Eng. J7T 2165 cc.	1977 1983/91 1983 1980 1981 1983 1986	88	4	IN EX EX	44 38.5 37	8 8 8	112 111.5 111,4	1 1 1	30° 45° 45°	7701460147 7701460148 7910245802	01.51027 01.51028 01.51032
SG 2E Super Goélette Eng. 671 2141 cc.	1963	88	4	IN EX	39.5 35.5	9 9	116.5 116	3 25	45° 45°	5555172 5555705	01.5102 01.5103
Safrane RN/RT 12V R21 Txi 12V Eng. J7R-734/J7R-735 Eng. J7R-754 Eng. J7T-760/J7T-761 1995 cc. 2165 cc.	1991/92	88	4	IN IN EX	36.4 30.4 40.4	7 7 7	111.8 111.9 112	1 1 1	45° 45° 45°	7701465495 7701465496 7701465497	01.51055 01.51056 01.51057
R 8 - R 8 MAJOR 956 cc / 1100 cc. R 10 -ESTAFETTE	1963		4	IN EX	31 27	7 7	89,7 89,5	32 8	45° 45°	5555687 7701458327 5555429	01.51011 01.51012

R 16 1470 cc. R 16 1565 cc.	65/68		4	IN IN EX	35 35 31	8 8 8	103 103 103	32 1 9	45° 45° 45°	5560430 7701458189 7700504926	01.51017 01.51019 01.51020
R 16 TS-R 15 TS-TL R 16 L-TL-TS	1971		4	IN EX	40 355	8 8	110,5 110,5	32 9	45° 45°	5563165 8331962	01.51021 01.51022
R 15 TS R 17 TL 1565cc.	72		4	IN IN EX	40 42,1 35,5	8 8 8	110,5 110,4 110,5	1 1 1	45° 45° 45°	77001458187 77001458188 77001458192	01.51023 01.51089 01.51024
ESPACE GTX V6 LAGUNA 3.0 cc. V6	1993		6	IN EX	46 38,6	8 8	112,6 111,4	1 1	45° 45°	7701464556 7701464557	01.51071 01.51072
R5 ALPINE Turbo Eng. C1J	1980		4	IN EX	38,8 34,6	8 8	104,5 108,3	1 1	45° 45°	6001000474 6001000838	01.51079 01.51080
LAGUNA V6 24V Eng. B56			6	IN EX	33,8 31,5	6 6	108,4 107,8	1 1	45° 45°	094885 094991	01.51081 01.51082
ESPACE 2.0 T 16V ENG. V4Y711	2004		4	IN EX	37,1 31,4	6 6	96,4 94	1 1	45° 45°	7701474099 7701474100	01.51095 01.51096
Megane 1.4 TCE 1397 cc. H4J 700, H4J A 700, H4J A 702	2009	78	4	IN EX	29,6 25,45	5 5,5	101,35 102,5	1 1	45° 45°	13201-6894R 13202-8778R	01.51107 01.51108
Dokker 1.2 Tce 16V Turbo, Lodgy 1.2 Tce 16V Turbo, Duster 1.2 Tce 16V Turbo "G6DF, H5F 400 H5F 402, H5F 403 H5F 404, H5F 408 H5F 410, H5F 412"	2012	72.2	4	IN EX	26,58 23,5	5,5 5,5	100,86 101,85	9 9	45° 30°	13201-7322R 13202-7223R	01.51109 01.51110
Captur 1.6 16V 1598 cc. H4M, H4M 429, H4M 430, H4M 438, H4M 440, H4M 441, H4M 442, H4M 630, H4M 632, H4M 729, H4M 730, H4M 734, H4M 735, H4M 736 H4M 738, H4M 740, H4M 748, H4M 749, H4M 750, H4M 751, H4M720	2017	78	4	IN EX	31,7 25,45	5 5	101,8 102,5	1 1	45° 45°	132019075R 132029606R	01.51111 01.51112

RENAULT diesel

MARCA E MODELLO	ANNO	Ø PISTONE	CIL.	IN/EX	D Ø VALVOLA	d GAMBO	L LUNGHEZZA	ARRESTO	ANGOLO	N.ORIGINALE	RIFERIMENTO
Clio II 1.5 Dci Modus 1.5 DCI Megane 1.5 DCI Twingo 1.5 DCI Scenic 1.5 DCI Eng. K9K.B7/E7/N7/T7 Kangoo 1.5 DCI Kangoo Express 1.5 DCI Eng. K9K.A7/B7/V7 1461 cc.	2001 2003 2004	76	4	IN EX	33.5 29	6 6	100.95 100.75	9 9	45° 45°	7701473183 7701476572 7701473184	01.51077 01.51078
Megane III 1.6 Dci Grand Scenic III 1.6DCI Eng. R92404 1598 cc.	2011	79,5	4	IN EX	23.50 23.40	6 6	104.20 104.07	9 9	45° 45°	132010370R 132024894R	01.51105 01.51106
R5 GTD - SD - TD R9 GTD - TDE - TD R11 GTD - TD Eng. F82 1595 cc. R19 1.9 TD Eng. F8Q.740/744 Up to eng. N. 930900 1870 cc.	1982 1983 1985	78 80	4	IN EX	36.3 31.6	8 8	111.7 111.3	1 1	30° 45°	7701462813 7701462814	01.51033 01.51034
Clio RL - RN R19 Cha2ade TD - GTD R21 Nevada Eng. F8Q - C730 - A706 D710 1870 cc.	1989 1990	80	4	IN EX	36.2 31.6	8 8	111.7 111.3	1 1	30° 45°	7701465107 7701462814	01.51047 01.51034





Clio RL - RN R19 Cha2ade Eng. F8Q - A706 - A744 740 - 742 - 764 Clio - Megane - Kangoo Eng. F8Q 620 - 630 1870 cc. R19 1.9 TD Eng. F8Q.740/744 Fro2 eng. N. 930901 1870 cc.	1993 1998	80	4	IN EX	35 31.6	8 8	111.6 111.5	1 1	45° 45°	7701468035 7701462814	01.51049 01.51034
Clio 1.9 DTI Kangoo 1.9 DTI Kangoo Express 1.9 DTI Eng. F9Q.780/782 Espace 1.9 DTI Eng. F9Q.720/722 Espace 1.9 DCI Eng. F9Q.820/826 Kangoo 1.9 DCI Kangoo Express 1.9 DCI Eng. F9Q.790 Laguna 1.9 DTI Eng. F9Q.710/716/717/718 Laguna 1.9 DCI Eng. F9Q.750/751/752/ Eng. F9Q.754/756 Megane 1.9 DTI Eng. F9Q.730/731/734/736 Megane 1.9 DTI Eng. F9Q.740/744 Megane 1.9 DCI Eng. F9Q.732/733 Megane 1.9 DCI Eng. F9Q.800 1870 cc. Master 1.9 DTI Eng. F9Q.770 Master 1.9 DCI Eng. F9Q.772/774 Trafic 1.9 DCI Eng. F9Q.760/762 1870 cc.	2000 1999/02 1997 2000 2001 2002	80	4	IN EX	35.3 32.6	7 7	110.9 110.7	1 1	45° 45°	7700110387 7701471702 7700110389 7701471703	01.51063 01.51064
Clio 1.9 D Eng. F8Q.672/676/696 Clio 1.9 D 1996 Clio Van 1.9 D 1994/98 Eng. F8Q.714/730/732 From eng. N. 930901 Up to eng. N. 990415 1870 cc. Megane 1.9 TD Eng. F8Q.786 Up to eng. N. 971204 1870 cc. Clio 1.9 D Express 1.9 D Eng. F8Q.714/730/732 From eng. N. 990416 Clio 1.9 D Kangoo 1.9 D Megane 1.9 D Eng. F8Q.622/624 Eng. F8Q.630/632/662 From eng. N. 971204 Express 1.9 D Eng. F8Q.640/646/648/ 680/682/684 From eng. N. 970901 1870 cc. Clio 1.9 D Eng. F8Q.678 Up to eng. N. 950928 Megane 1.9 D Up to eng. N. 950828 Megane 1.9 TD From eng. N. 971205 1870 cc.	1989/98 1998 1996 1994/98	80	4	IN EX	35 31.5	8 8	110.1 110	1 1	45° 45°	7701471704 7701468190 7701471705 7701469373	01.51039 01.51040

R18 GTD - TD R20 GTD - TD R21 GTD - TD - TDX R25 GTD - TD - TDX Master - Trafic R21 Nevada Eng. J8S - 852 - A704 2068 cc. Safrane 2.1 TD Eng. J8S.760 2068 cc.	1979 1986 1984/91 1980 1981 1989	86	4	IN EX	40 33.5	8 8	111.5 111.5	1 1	45° 45°	7701461338 7701461339	01.51035 01.51036
Scenic 2.0 DCI Megane 2.0 DCI Laguna 2.0 DCI Vel Satis 2.0 DCI Koleos 2.0 DCI Eng.29R 700 - 740- 760 Eng. 29R 780-832 1995 cc. Master 2.3 CDTi 16V Eng. 29T 2299 cc.	2002 2003 2008 2010	84 85	4	IN EX	27.7 26	6 6	103.9 103.8	9 9	45° 45°	4420439 93168105 13201-2274R 7701476595 4431241 93161681	01.51101 01.51102
Espace 2.2 TD 12V Eng. G8T.714/716/718 Laguna 2.2 TD 12V Eng. G8T.706/752/790/ Eng. G8T.792/794 Laguna 2.2 TD 12V Eng. G8T.760 Safrane 2.2 TD 12V Eng. G8T.740 2188 cc.	1994/98 1996 1997	87	4	IN EX	32 31	7 7	117.5 117.5	9 9	45° 45°	7701468169 7701468170	01.51061 01.51062
Avanti2e 2.2 DCI 16V Eng. G9T.L7 Espace 2.2 DCI 16V Eng. G9.TA7/J7/K7 Laguna 2.2 DCI 16V Eng. G9T.7 Laguna 2.2 DCI 16V Eng. G9T.7/A6 Vel Satis 2.2 DCI 16C Eng. G9T.7/A6D7/E7 Master 2.2 DCI 16V Eng. G9T.C7/F7 2187 cc. Espace 3.0 DCI 24V Vel Satis 3.0 DCI 24V Eng. P9X.A7 2958 cc. Trafic 2.5 DTi 16V Eng. G9U.B7 Master 2.5 DTi 16V Eng. G9U.A7 2463 cc.	2000 2001 2002 2003 2004	87 89	4 6	IN EX	30.7 29.5	6 6	123.1 122.9	9 9	45° 45°	7701472669 7701472670	01.51075 01.51076
Mascott 3.0 DCI 16V Master 3.0 DCI 16V Eng. ZD3.A600/A604 2953 cc.	2003 2004	96	4	IN EX	32 30	7 7	113.4 113.4	1 1	45° 45°	7701475382 7701475381	01.51093 01.51094
MARCA E MODELLO CAPTUR II (HF_) Blue dCi 115 (HFAD) K9K 872		76	4	IN EX	33,5 29	6 6	95,8 95,8	9 9	45° 45°	132018900R 132022712R	01.51113 01.51114
Premium Kerak 10800 cc D11A430 D11C330, D11C370 D11C410, D11C450 D11K330, D11K370 D11K380, D11K410 D11K430, D11K450 D11K460, DXi 11 DXi 11 330, DXi 11 370 DXi 11 440, DXi 11 450	2010	123	6	IN EX	40 38	8 8	192 192	9 9	30° 30°	7420540013 7420564020	01.51115 01.51116
C CBH 320.24 MIDR 06.35.40 J/3 MIDR 06.35.40 J1 MIDR 06.35.40 L1 MIDR 06.35.40 M3 MIDR 06.35.40 N/3	1998	135	6	IN EX	60 52	12 12	204,4 205,1	1 1	30° 30°	5000678873 5000678652	01.51117 01.51118

R

VALVOLE GENERALE

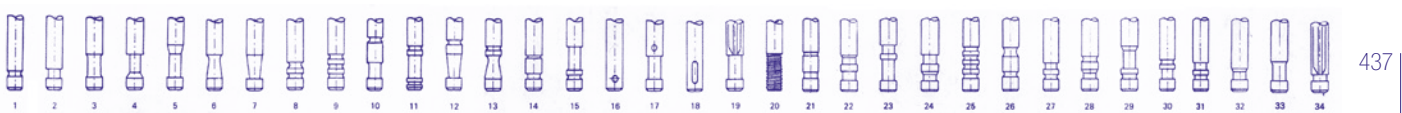



ROVER benzina

MARCA E MODELLO	ANNO	Ø PISTONE	CIL.	IN/EX	D Ø VALVOLA	d GAMBO	L LUNGHEZZA	ARRESTO	ANGOLO	N.ORIGINALE	RIFERIMENTO
Austin 2etro 1300 Maestro 1300 2.G. Metro 1300 Montego 1300 1275 cc.	1983	70,612	4	IN EX	35.7 29.3	7.1 7.1	90.7 90.7	9 9	45° 45°	TA21059 TA21061	01.04033 01.04030
213 S - SE Eng. Honda EV 3 Valve 1342 cc.	1984	74	4	IN EX	27 32	6.6 6.6	112.8 113.8	1 1	45° 45°	DBP9319 DPB9320	01.52031 01.52031
111 1.1 i 211 1.1 i Eng. 11K 1113 cc. 114 1.4 i 214 1.4 i Eng. 14K2 1396 cc.	1990/98 1998/00	75	4	IN EX	33.5 31.2	7 7	90.5 91	1 1	45° 45°	WA24002 WA24003	01.52043 01.52044
75 1.4 i 16V 45 1.4 i 16V 214 1.4 i 16V Eng. 14K4F/2-14K16 114 1.4 i 16V 414 1.4 i 16V Eng. 14K4C/D/F 1396 cc. Streetwise 1.4 i 16V Cityrover 1.4 i 16V Eng. 14K42 - 14K4F2 25 1.8 i 16V 45 1.8 i 16V 75 1.8 i 16V Eng. 18K4F 1796 cc.	1989 1990 1999 2003 2004	75 80	4	IN EX	27.7 24	6 6	89.6 90	1 1	45° 45°	LGH10029 LGH10065 LGH101360	01.52035 01.52036
216 GSi - GTI 16V 416 GSi - GTI 16V Eng. D16A7 1590 cc.	1990	75	4	IN EX	29 25	5.5 5.5	115 118.8	1 1	45° 45°	FDU1485 FDU1487	01.52045 01.52046
25 1.6 i 16V 45 1.6 i 16V 216 1.6 i 16V 416 1.6 i 16V Eng. 16K4-K16 216 1.6 i 16V 416 1.6 i 16V From eng. N. 100001 1588 cc.	1995/99 1995/99 1995 1995 2000	80	4	IN EX	30 26	5.5 5.5	118.6 116	1 1	45° 45°	LGH101310 LGH101330	01.52077 01.52078
218 1.8 i 16V 418 1.8 i 16V 25 1.8 i 16V Eng. 18K4K 1796 cc. 45 2.0 i V6 24V 75 2.0 i V6 24V Eng. 20K4F 1997 cc. 75 2.5 V6 825 2.5 i V6 24V Eng. 25K4F 2497 Cc.	1999 2000	80	4 V6	IN EX	31.6 27.4	6 6	89.6 90	1 1	45° 45°	LGH10064 LGH10065 LGH101360	01.52067 01.52068
Princess 1700 Sherpa 200 - 230 - 250 Ambassador 1700 1695 cc. Princess 2000 1993 cc. Sherpa 200 - 230 - 250 Sherpa 255 - 280 - 285 Sherpa 310 - 350 Sherpa 200 - 230 - 250 Sherpa 255 - 280 - 285 Sherpa 310 - 350 Maestro 2000 Montego 2000 1993 cc. 2.G. Montego Turbo 1993 cc.	1978/82 1978/84 1979/80 1980/82 1984	84,44	4	IN EX EX	40 34,1 34.1	7.4 7,4 7.4	97.3 97,3 98,1	1 1 9	45° 45° 45°	UA27713 CA21235 CA27488 CA21236 UA22063 UA22372	01.52025 01.52026 01.52081

420 2.0 i 16V VVC Eng. 20T4H 820 2.0 i 16V Turbo Eng. T16.4 1996 cc. 620 2.0 i 16V Eng. F20Z1/Z2 1997 cc.	1996 1992/99 1993	84,5 85	4	IN EX	31.8 29.3	7 7.1	110.8 110.8	1 1	45° 45°	LGH10020 LGH101060 LGH10049 LGH101140 LGH101000	01.52047 01.52048
86-107 1197 CC. 1956			4	IN EX	43 32	8,70 8,70	119 116	3 3	30° 45°	233427 264137	01.52001 01.52002
10SR-S- 110 IIB 57/64 95.100P4SERIES			6	IN EX	45,5 32	8,70 8,70	96,5 116	1 1	30° 45°	525124 512140	01.52003 01.52004
MKI & IA -2600 CC. RANGE ROVER 67175 3500-35005352800.			8	IN IN EX	45,6 38 33,3	7,90 8,70 8,70	113,5 117,1 117,1	1 5 5	30° 45° 45°	568786 602166 602165	01.52083 01.52007 01.52008
ROVER 80-88-109 2250 CC. LAND ROVER 83/85 90-110 2286 cc. ROVER 109	59/71		4	IN EX	44,5 35	7,90 8,70	111,5 111,5	1 1	30° 45°	277593 ERC 7150 277594 557967 247568 247569	01.52011 01.52012
LAND ROVER-88/90 109/110 - 2286cc. LAND ROVER 90/110 DEFENDER - 2494cc.	1984 1985 1987		4	IN EX	44,5 34,5	7,90 8,70	111,5 111,3	9 9	30° 45°	ETC 4067 ETO 5866	01.52015 01.52016
LR 216 1598 cc..	1985		4	IN EX	38,2 31,1	7,90 7,90	102 102,4	1 1	45° 45°	CAM 8311 CAM 8775	01.52029 01.52030
820 E/SE ENG.M16/E 1996 cc.	1986		4	IN EX	32 29,3	7,10 7,08	111,6 111,6	1 1	45° 45°	UAM 1755 UAM 1756	01.52033 01.52034
STERLING / 825 i 1494 cc.	86		6	IN EX	33 27,5	6,60 6,60	104,5 106,5	1 1	45° 45°	14711 PH3 000 14721 PH7 000	01.52049 01.52050
RANGE ROVER 3.9i 3947 cc. / 4278 cc.	1989 1992		8	IN EX	39,9 34,4	8,70 8,70	116,2 117	5 5	45° 45°	ERC9088 ETC8684	01.52051 01.52052
216 I. 1590cc. 16V Eng. DI 6A1	88/89		4	IN EX	30 27	6,60 6,60	105,3 104,6	1 1	45° 45°		01.52053 01.52054
ROVER 618 IE 16V			4	IN EX	34 29	5,50 5,50	112 123,5	1 1	45° 45°		01.52059 01.52060
M.G. METRO 1275 cc.	1987		4	IN EX	33,2 29,3	7 7	90,7 90,7	9 9	45° 45°	TAM1330 TAM1361	01.04029 01.04030

ROVER diesel

MARCA E MODELLO	ANNO	Ø PISTONE	CIL.	IN/EX	D Ø VALVOLA	d GAMBO	L LUNGHEZZA	ARRESTO	ANGOLO	N.ORIGINALE	RIFERIMENTO
115 Metro 1.5 D Eng. TUD5 1527 cc.	1992/94	75	4	IN EX	35.5 30.6	7 7	108.4 108.2	1 1	45° 45°		01.52079 01.52080
115 Metro 1.5 D Eng. TUD5 1527cc.	1994/98	77	4	IN EX	37 31.5	7 7	108.4 108.1	1 1	45° 45°		01.52065 01.52066
Rover 218 - 418 SLD Eng. XUDT TE Turbo 1769 cc. Rover 218-418 Eng. XUD9 A 1905 cc.	1991	80 83	4	IN EX	38 33	8 8	112.4 112	1 1	45° 45°	LGH10051 LGH10052	01.52041 01.52042
Maestro Clubman DLX Maestro Van 800 D Eng. Pri2a 65 Montego 2.0 DL/DSL 800 TD Eng. Prima 80T Turbo 1994 cc.	1986/92	84,4	4	IN EX	37.2 33.6	7.42 7.40	93.8 93.8	1 1	45° 45°	BDU1399 BDU1400	01.52027 01.52028
25 2.0 TDI 16V 45 2.0 TDI 16V 220 2.0 TDI 16V 420 2.0 TDI 16V 620 2.0 TDI 16V Stretwise 2.0 TDI Eng. 20T2N 1994 cc.	1996 2000 2004	84,5	4	IN EX	37.2 32.5	7 7	86.7 86.7	1 1	45° 45°	LGH100990 LGH100980	01.52057 01.52058

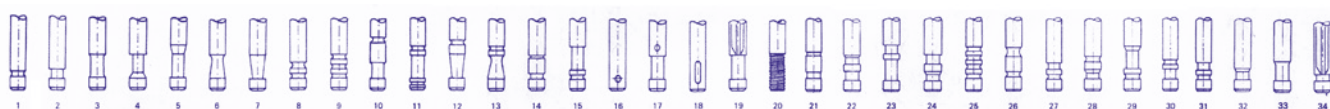



75 2.0 CDTI 16V Eng. 247R-204D2/D4 1951 cc.	1999	84,5	4	IN EX	26	6	100	9	45°	LGH101450	01.07048
Sherpa 285 - 310 - 350 Eng. 2.5l 2520 cc.	1983/84	90,745	4	IN	39,5	7,9	116,5	1	45°	527240	01.52013
				EX	33,5	8,7	117	1	45°	550198	01.52014
Sherpa 285 - 310 - 350 Eng. 2.5l 2520 cc.	1984	90,475	4	IN	39,3	8	116,7	9	45°	ERC9739	01.52019
				EX	33,5	8,7	117	9	45°	ERC9738	01.52020
2300 SD-2300 SDI 2600 S-2600 SDI	1977		6	IN	42	7,90	118,1	1	45°	TKC 5281	01.52005
				EX	35,6	7,90	118,3	1	45°	TKC 5282	01.52006
LAND ROVER 75/82 3500-3500 SDI			8	IN	39,8	8,70	117,1	3	45°	614088	01.52009
				EX	34,3	8,70	117,1	3	45°	614089	01.52010
75 1950 cc. CDT	1999		4	IN	25,9	6	99,9	9	45°	LGH101450	01.52069
				EX	25,9	6	99,9	9	45°	LGH101450	01.52070
RANGE ROVER 2500 TD			6	IN	35,9	6	103,7	9	45°	STC2156	01.52071
				EX	30,9	6	103,6	9	45°	STC2149	01.52072
MAXION HSD				IN	38,9	8	116,3	9	30°		01.52073
				EX	36,5	8	116,5	9	45°		01.52074
LANDROVER 2500 DISCOVERY	1997		5	IN	34,7	7	105,3	9	30°	ERR6611	01.52075
				EX	31,7	7	105,3	9	45°	ERR6612	01.52076
L.ROVER DISCOVERY Eng.2.5L T.D. 2494 cc.	1989		4	IN	39,5	8	116,5	9	30°	ERR3777	01.52039
				EX	36,5	8	116,5	9	45°	ERR1156	01.52040
LAND ROVER DT - DSE DISCOVERY RANGE ROVER DT - DSE 94	1994		6	IN	36	6	104	9	45°	STO 2156	01.52055
				EX	31	6	103,5	9	45°	STO 2149	01.52056

RUGGERINI diesel

MARCA E MODELLO	ANNO	Ø PISTONE	CIL.	IN/EX	D Ø VALVOLA	d GAMBO	L LUNGHEZZA	ARRESTO	ANGOLO	N.ORIGINALE	RIFERIMENTO
Motore RD 80			1	IN	30.5	9	105	1	45°	960/022	01.54001 <u>Con Deflettore</u>
				EX	30.5	9	105	1	45°	960/023	01.54002
Motore RD 85			1	IN	35	9	105	1	45°	960/16	01.54003 <u>Con Deflettore</u>
				EX	35	9	105	1	45°	960/15	01.54004
Motore PD 90			1	IN	37	9	105	1	45°	960/19	01.54005 <u>Con Deflettore</u>
				EX	35	9	105	1	45°	960/15	01.54004
Motore CRD 95			1	IN	37.8	9	119	1	45°	960/13	01.54007 <u>Con Deflettore</u>
				EX	37.8	9	119	1	45°	960/18	01.54008
Motore RD 100			1	IN	41	9	119	1	45°	960/17	01.54009 <u>Con Deflettore</u>
				EX	37.8	9	119	1	45°	960/18	01.54010
2D 300 - 2D 350			3	IN	37.5	7	84.5	1	45°	960/58	01.54023
				EX	33	7	84.5	1	45°	960/59	01.54024
2D 75 - 85 - 95 2D 150			1	IN	35	7	84.5	1	45°	960/53	01.54017
				EX	31	7	84.5	1	45°	960/54	01.54018
RF 91 - 120 - 140			1	IN	39	7	95	1	45°	960/56	01.54015
				EX	36	7	95	1	45°	960/55	01.54016
RF 80 - 90 RD 180			1	IN	33	7	95	1	45°	960/49	01.54019
				EX	30	7	95	1	45°	960/50	01.54020
RD 220 - 240 - 270			2	IN/ EX	37	7	105	1	45°	960/57	01.54021
RD 105 RP 170			1	IN	42,5	9	119	1	45°	96020	01.54011
				EX	40	9	119	1	45°	96021	01.54012
D90-95 RW 228			1	IN	38	9	105	1	45°	96045	01.54013
				EX	37	9	105	1	45°	96046	01.54014
RA 67			1	I/E	30	8	90	3	45°	96003	01.54022
RA 20 RA 27			1	IN	31	7	94	3	45°	96027	01.54025
				EX	27	7	94	3	45°	96026	01.54026
RD 116			1	I/E	43	10	145	6	45°	96007	01.54006

RUSTON diesel

MARCA E MODELLO	ANNO	Ø PISTONE	CIL.	IN/EX	D Ø VALVOLA	d GAMBO	L LUNGHEZZA	ARRESTO	ANGOLO	N.ORIGINALE	RIFERIMENTO
YB DIESEL ENGINE			1	IN	35	7,90	123	1	45°	YB10310	01.55001
			4	EX	32	7,90	123	1	45°	YB 10317 YB10318 YB 10320	01.55002
YW ENGINE OLD ENGINE			4	IN	39,8	7,90	151	1	45°	YWA 10317	01.55003
				EX	35	7,90	151	1	45°	YWA 10318	01.55004
VSOENGINE VRO DIESEL			1	IN	39,8	11	186	1	45°	VSO44A	01.55005
			2	EX	39,8	11	186	1	45°	VSO 27	01.55006
VTH DIESEL ENGINE			1	IN	39,5	7,90	149,5	1	45°	VTH 44	01.55007
			4	EX	35	7,90	149,5	1	45°	3VT0 27	01.55008
VRH ENGINE VRHN DIESEL			1	IN	49,3	11	206,5	1	45°	VRH 44	01.55009
			4	EX	43	11	206,5	1	45°	6VRB 27	01.55010
VSH DIESELENGINE			1	IN	49	11	186	1	45°	VSH44	01.55011
			4	EX	43	11	186	1	45°	1VS0027	01.55012
YC-YD DIESEL ENGINE			6	IN	51	9,50	167	1	45°	YC 10317	01.55013
				EX	44,5	9,50	167	1	45°	YC 10318	01.55014
											YC 10326
Y2DA DIESEL ENGINE			4	IN	51	9,50	167	1	45°	Y2DA10317	01.55015
			6	EX	44,5	9,50	167	1	45°	Y2DA 10318	01.55016
3YWA			4	IN	44,5	7,90	148	1	45°	3YWA 10317	01.55017
				EX	39,8	7,90	148	1	45°	3YWA 10318	01.55018
YE DIESEL ENGINE			6	IN	54	11	184,3	1	45°	YE10317	01.55019
				EX	47,5	11	184,3	1	45°	YE10318	01.55020

SAAB benzina

MARCA E MODELLO	ANNO	Ø PISTONE	CIL.	IN/EX	D Ø VALVOLA	d GAMBO	L LUNGHEZZA	ARRESTO	ANGOLO	N.ORIGINALE	RIFERIMENTO	
9-3 1.8 i 16V Eng. Z18XE 1796 cc.	2004	80,5	4	IN	31.2	5	101.3	9	45°		01.56019	
				EX	27.5	5	100.7	9	45°		01.56020	
900 2.5 i V6 24V Eng. B258 2498 cc.	1993	81,6 86	V6	IN	32	6	102.1	9	45°	4500849	01.56013	
				EX	29	6	92.2	9	45°	4500864	01.56014	
900 SE COUPE' 24V 2498 cc. 9-5 3.0 i V6 24V 9000 3.0 i V6 24V Eng. B308i 2961 CC.	1993		6	IN	32	6	102,1	9	45°	4500849	01.56013	
				EX	29	6	92,2	9	45°	4500864	01.56012	
9.3 Sport Sedan 2.0 T Eng. B207R 1998 cc.	09/02	86	4	IN	35.1	6	102.2	9	45°	12786696	01.56021	
				EX	30.1	6	101	9	45°	12791961	01.56022	
900 16 Turbo 9000 Turbo 9000 i 900 16i S - XS - SE Turbo Eng. B202 Si 1985 cc. 9000 2.0 i Turbo 16V Eng. B204 9000 2.0 i 16V 900 2.0 i 16V 9-3 2.0 i Eng. B204i-B206i 900 2.0 i Turbo 16V 9-3 2.0 i Turbo 16V Eng. B204L 1985 cc. 9000 2.3 i 16V 900 2.3 i 16V 9-3 2.3 i 16V Eng. B234i 2290 cc.	1984/88 1992 1993 1998	90	4	IN	32	7	108.3	9	45°	7562002	01.56009	
				IN	33	7	107,8	9	45°	9165580	01.56011	
				EX	29	7	108.3	9	45°	7500085	01.56010	
											9165598	





9-5 Eng. B205E 1985 cc. 9-5 2.3 Eng. B235R - B253L 2290 cc.	1998	90	4	IN EX	33 29	5 5	107.5 108	9 9	45° 45°	9185851 9399965	01.56017 01.56018
Eng.99 1709 CC TRIUMPH PE 104S ENG.99L -1854CC	68/72		4	IN EX	36,5 32,5	8 8	108,5 108	1 1	45° 45°	145662 830278 148093 830279	01.56001 01.56002
99L-GL100 GL2,0 1985 CC. 99 EMS 1985 cc. 99 L-GL-GLS 1985 cc. 900 GLS 1985cc. 99EMS -GLE 19850C. 900E -EMS -FLE 99 Turbo 1985 CC. 900 Turbo 1985 CC.	72/76 74/76 76/78 77/78		4	IN EX EX	42 35,5 34,5	8 8 8	107,8 107,8 108,3	9 9 9	45° 45° 45°	834688 834689 836229	01.56003 01.56004 01.56006

SAAB diesel

MARCA E MODELLO	ANNO	Ø PISTONE	CIL.	IN/EX	D Ø VALVOLA	d GAMBO	L LUNGHEZZA	ARRESTO	ANGOLO	N.ORIGINALE	RIFERIMENTO
9-3 2.2 TDI 16V Eng. D223L (X22TDH) 2172 cc.	1998	84	4	IN EX	29 26	6 6	97.1 97	9 9	45° 45°	4772380 4772414	01.56025 01.56026
9-5 3.0TiD V6 24V Eng. Y30DT 2958 cc.	2001	87,5	V6	IN EX	27.5 26.5	6 6	98.5 98.10	1 1	45° 45°		01.47165 01.17166

SAME TRACTORS diesel

MARCA E MODELLO	ANNO	Ø PISTONE	CIL.	IN/EX	D Ø VALVOLA	d GAMBO	L LUNGHEZZA	ARRESTO	ANGOLO	N.ORIGINALE	RIFERIMENTO
952V - 954V ARITE DA1152 1153				IN EX	44 44	10 10	123 123	1 1	45° 45°	29136 29137	01.57009 01.57010
MINITAURO				IN EX	39.5 37	9 9	133 133	1 1	45° 45°	029.1420.0 029.1421.0	01.57003 01.57004
SAMETTO - ITALIA ATLANTA 45 - BUFALO CENTAURO ATLANTA 450 V				IN IN/EX	39.5 37.5	9 9	125 125	1 1	45° 45°	00292190.31 0029219011	01.57001 01.57002
Spessore Testa Maggiorato 10/10				IN/EX	37,9	9	125	1	45°		01.57028
ARIETE				IN EX	48 44	10 10	135 135	1 1	45° 45°	01614200 01614210	01.57015 01.57016
DRAGO 100 2INITAURO 60 SATURNO 80				IN EX	42 37	8 8	148 148	1 1	45° 45°	071.1420.2/01 071.1421.2	01.57019 01.57020
LASER 90 LEOPARD 90				IN EX	44.4 42	8 8	148 148	1 1	30° 45°	062.1420.2/10 071.1420.2/01	01.57018 01.57019
TRIDENT 130 CENTURION 75 DRAGO 120 LASER 90 - 100 - 110 PHANTER 95 SOLAR 60				IN EX	44 42	8 8	148 148	1 1	45° 45°	062.1420.0/12 071.1420.2/01	01.57017 01.57019
CENTAURO 70 CONDOR 55 CORSARO 70 LASER 100 TIGER 105 R1056				IN/EX	42	8	148	1	45°	071.1420.2/01	01.57019
GALAXI 170 LASER 150				IN EX	42.5 37	9 9	148 148	1 1	30° 45°	074.1420.2 074.1421.2	01.57026 01.57027

TIGER 105 AURORA 45 BUFALO 120 - 130 CENTAURO 70 - 75 CONDOR 55 - 70 DRAGO 100 FALCON 50 LEOPARD - PANTHER SATURNO				IN EX	42 40	9 9	148 148	1 1	45° 45°	052.1420.0/01 039.1420.2/01 047.1421.0/10	01.57007 01.57008
HERCULES 160				IN EX	42 37	9 9	148 148	1 1	45° 45°	052.1420.0/01 052.1421.0	01.57007 01.57027
EXPLORER 55				IN EX	43 39.5	9 9	131 130.5	1 1	45° 45°	066.1420.0 066.1421.0	01.57023 01.57022
ANTARES 100 - 130 ARGON 70 EXPLORER 90 FRUTTETO 85 SILVER 80 Turbo				IN EX	44 39.5	9 9	130 130.5	1 1	30° 45°		01.57031 01.57022 Fungo Spesso
ANTARES 110 ARGON 50 ASTER 60 EXPLORER 60 - 70 - 80 FRUTTETO 60 Turbo				IN EX	44 39.5	9 9	131 130.5	1 1	30° 45°	066.1421.0	01.57021 Fungo Spesso 01.57022 Fungo Spesso
ANTARES 130 ARGON 70 EXPLORER 90 GOLDEN 65 TITAN 145 - 160 - 190 RUBIN 160 Aspirato				IN EX	44 39.5	9 9	131 130.5	1 1	30° 45°		01.57033 Fungo Spesso 01.57034 Fungo Spesso
II SERIES TRACTORS I SERIES TRACTORS N.B <u>Altezza Canalino 8mm</u>	65		4 6 8	IN EX IN EX	44 44 44 44	10 10 10 10	123 123 123 123	3 3 10 10	45° 45° 45° 45°	0029040 0029041 0029040 0029041	01.57011 01.57012 01.57013 01.57014
SAME 135	2001			IN EX	36 42,5	8 8	123,5 135	1 1	45° 45°	00715090/10 00715080	01.57024 01.57025
H 360 / 470 / 480				IN EX	49 42,5	10 10	158 158	1 1	30° 45°	009.7266.0 009.7267.0	01.57029 01.57030

SAVIEM diesel

MARCA E MODELLO	ANNO	Ø PISTONE	CIL.	IN/EX	D Ø VALVOLA	d GAMBO	L LUNGHEZZA	ARRESTO	ANGOLO	N.ORIGINALE	RIFERIMENTO
SM 6-7-8 5278 CC 597 DIESEL SM 797-7-8 5489 CC	1967		6	IN EX	45,6 38,9	10 10	140,2 140,2	1 1	45° 45°	5000043128 5000040605 5000044581	01.58001 01.58002
S220 1.3 / 1.4 TI	1989		6	IN EX	46,6 40,5	10 10	140,2 140,2	1 1	30° 45°	50000667762 5000676258	01.58003 01.58004

SCANIA diesel

MARCA E MODELLO	ANNO	Ø PISTONE	CIL.	IN/EX	D Ø VALVOLA	d GAMBO	L LUNGHEZZA	ARRESTO	ANGOLO	N.ORIGINALE	RIFERIMENTO
Eng. D420 5650 cc. Eng. D440 6230 cc. Eng. D610 - D620 8470 cc. Eng. D630 9350 cc. Eng. D8 7790 cc. Eng. D810 11300 cc.	1950/73 1950 1954/61 1967 1950/60	115	4 6 8	IN EX EX	50 42 42	11 11 11	169 169 169	1 1 1	30° 30° 45°	215715 168843 243648	01.59001 01.59002 01.59004
Eng. DS9 Eng. DSC9 8471 cc.	1985	115	6	IN EX	51 44	11 11	162.5 162.5	1 1	20° 45°	1319081 391608 1360833 366256 278102	01.59017 01.59018

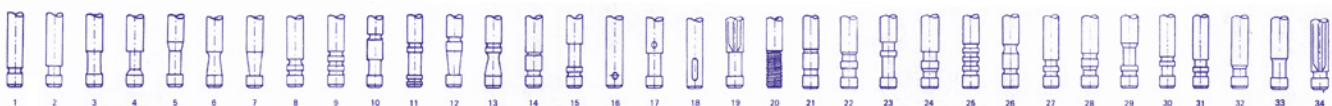



Eng. D10 10260 cc. Eng. DN11 Up to Eng. N. 5220093 11015 cc.	1958/68	127	6	IN	54	11	162.5	1	30°	272803 1361189	01.59007
				EX	45	11	162.5	1	45°	232018 1360834	01.59008
				EX	44	11	162.5	1	30°	243477	01.59006
Eng. DN11 From Eng. N. 5220094 11015 cc.		127	6	IN	54	11	162.5	1	20°	352211	01.59015
				EX	45	11	162.5	1	45°	232018 1360834	01.59016
Eng. DS10 Turbo 10260 cc. Eng. DS11 Turbo Up to Eng. N. 5220093 11015 cc.	1958/68 1968	127	6	IN	54	11	162.5	1	30°	272804 1361190	01.59005
				EX	45	11	162.5	1	45°	232018 1360834	01.59008
Eng. DS11 Turbo Fro2 Eng. n. 5220094 11015 cc. Eng. DSC 14.13.530 Euro 2 14181 cc. Eng. DS11 Turbo 11015 cc. Eng. DS14 Turbo With valve Rotator 14181 cc.	1969 1995	127	6 8	IN	54	11	162.5	1	20°	294674 232018	01.59009
				EX	45	11	162.5	1	45°	1100997 1360834 1397521	01.59008
Eng. DS11 Turbo 11015 cc. Eng. DS14 Turbo With valve Rotator 14181 cc.	1968/81	127	6 V8	IN	54	11	162.5	1	30°	270247 1361192	01.59013
				EX	45	11	162.5	1	45°	232018 1360834	01.59014
Eng. DN14 Eng. DS14 Turbo Up to Eng. N. 5504735 14181 cc.	1968/81	127	V8	IN	54	11	162.5	1	30°	272804 1361190	01.59005
				EX	44	11	162.5	1	30°	243477	01.59006
Eng. DN14 Eng. DS14 Turbo From Eng. n. 5504736 14181 cc.	1981	127	V8	IN	54	11	162.5	1	20°	294674 1360836	01.59009
				EX	44	11	162.5	1	30°	243477	01.59006
Eng. DSC 11.89 Turbo Eng. DSC/DSI 12 Turbo 11700 cc. Eng. DT12 24V Turbo 11700 cc. Eng. DC163 2V Turbo 15600 cc.	1996 2000 2001	127	6 V8	IN	44	10	171.5	1	20°	1333230 1477022	01.59019
				EX	41	10	171.5	1	45°	1328537 1445830	01.59020
Eng. DC12 F6 420 HP 11700 cc. 9300 cc "DC 13.115, DC 13.116 DC 13.124, DC 13.125 DC 13.147, DC 9.38"	2007	127	6	IN	44	10	171.5	25	20°	1886946	01.59021
				EX	41	10	171.5	25	45°	1778492 1781847	01.59022
		130	5	EX	41,05	10	171,5	25	30°	2026052	01.59023
				IN	54	11	162,5	1	30°	242656	01.59003 <u>Arresto 5,5mm</u>
	1968			IN	54	11	162,5	1	19°	289165	01.59011 <u>Arresto 5,5mm</u>

SEAT benzina

MARCA E MODELLO	ANNO	Ø PISTONE	CIL.	IN/EX	D Ø VALVOLA	d GAMBO	L LUNGHEZZA	ARRESTO	ANGOLO	N.ORIGINALE	RIFERIMENTO
Ibiza 1.2 L-GL-GLX Ronda 1.2 L-GL-GLX Malaga 1.2 L-GL-GLX Eng. System Porsche 1193 cc.	1984 1985	75	4	IN	32	7	103	9	45°	SE0210-12301A 39403030	01.25003
				EX	28	7	103	9	45°	SE0210-12302A 39403040	01.25004
Ibiza 1.5 GLX Ronda 1.5 GLX - SX Malaga 1.5 GLX Eng. System Porsche 1461 cc.	1984	83	4	IN	34	7	103	9	45°	SE0210-12301B 39402830	01.25001
				EX	30	7	103	9	45°	SE0210-12302B 39402840	01.25002
SEAT 850	1970		4	IN	37	7	95,3	2	45°	EA012301	01.2501
				EX	25	7	95,3	2	45°	EA012302	01.2502

SEAT 132 - 2197cc. ENG. Mercedes	1979		4	IN EX	39 33,2	9,90 9,90	131,5 131	20 20	30° 30°	6150530101 615 0530705	01.25017 01.25018
PORSCHE 924 S 928 S 944 2479 cc 4664cc 8V	1988		4 8	IN EX	45 40	9 9	111,5 112,4	9 9	45° 45°	92810540602 92810541002	01.25019 01.25020

SKODA benzina

MARCA E MODELLO	ANNO	Ø PISTONE	CIL.	IN/EX	D Ø VALVOLA	d GAMBO	L LUNGHEZZA	ARRESTO	ANGOLO	N.ORIGINALE	RIFERIMENTO
105 S Eng. 742.10 1046 cc.	1984	68	4	IN EX EX	31.2 27.2 29	8 8 8	99.8 99.8 99.8	9 9 9	45° 45° 45°	113020240 113020260 441012093216	01.78008 01.78012 01.78005
120L Eng. 742.12 1174 cc. GLS 1174 cc.	1984	72	4	IN EX	32.2 27.2	8 8	99.6 99.8	9 9	45° 45°	113020241 113020260	01.78011 01.78012
+0.05	*			IN	32,2	8,16	100	9	45°		01.78013
+0.15	*			EX	27,2	8,14	100	9	45°		01.78014
				IN	32,2	8,36	100	9	45°		01.78015
				EX	27,2	8,34	100	9	45°		01.78016
SKODA 100-100 L- 100 LS-COUPÉ 988 cc.	1968		4	IN EX	32 27	7,50 7,48	100 100	10 10	45° 45°	111020242 111020261	01.78001 01.78002
+0.05				IN	32	7,68	100	10	45°		01.78003
				EX	27	7,66	100	10	45°		01.78004
OCTAVIA 1100 cc. OCTAVIA 1200 Super SKODA 120L - LS -	46/61		4	IN EX	32 30	8 8	101 101	13 13	45° 45°	1471209 146 1209	01.78009 01.78010
SKODA MB 1100	1965		4	IN EX	31 28	7,50 7,48	100 100	10 10	45° 45°	101971 209 102031 209	01.78017 01.78018
+0.05				IN	31	7,68	100	10	45°		01.78019
				EX	28	7,66	100	10	45°		01.78020
+0.15				IN	31	7,73	100	10	45°		01.78021
				EX	28	7,71	100	10	45°		01.78022
SKODA FAVORIT 1289 cc. 105 S	82		4	IN EX	34 30	8 8	101,35 101,35	1 1	45° 45°	441012093466 441012093476	01.78027 01.78028

SKODA diesel

MARCA E MODELLO	ANNO	Ø PISTONE	CIL.	IN/EX	D Ø VALVOLA	d GAMBO	L LUNGHEZZA	ARRESTO	ANGOLO	N.ORIGINALE	RIFERIMENTO
SKODA Diesel ENG. ZETOR	1962		4	IN EX	40 40	9,96 9,96	156 156	7 7	45° 45°	170 410 170452	01.78025 01.78026

SLANZI diesel

MARCA E MODELLO	ANNO	Ø PISTONE	CIL.	IN/EX	D Ø VALVOLA	d GAMBO	L LUNGHEZZA	ARRESTO	ANGOLO	N.ORIGINALE	RIFERIMENTO
DVA 1750				IN EX	38.5 32.9	8 8	113.8 113.8	1 1	45° 45°	5869652071 44.22.38 5869685075 44.20.38	01.60017 <small>Con Deflettore</small> 01.60018
DVA 3600				IN EX	44 38	9 9	123 123	3 3	45° 45°	9889652068 44.21.68 9889685076 44.20.68	01.60015 01.60016

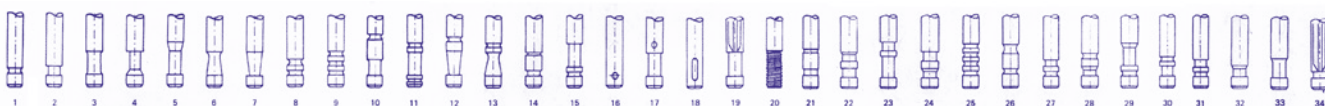



DVA 460-920				IN	36	8	106	1	45°	442236	01.60001
DVA 1030				EX	31	8	106	1	45°	442036	01.60002
DVA 500/1000				IN	38	9	107,5	3	45°	442255	01.60003
ENG. SA16 2				EX	36	9	107,5	3	45°	442055	01.60004
DVA 650-680	1959		1	IN	40	9	111	3	45°	442257	01.60005
				EX	40	9	111	3	45°	442057	01.60006
DVA 790				IN	44	9	115,2	3	45°	442161	01.60007
				EX	38	9	115,2	3	45°	442061	01.60008
DVA 1200-1300			1	IN	40	9	131	3	45°	442265	01.60009
				EX	40	9	131	3	45°	442065	01.60010
DVA 1500				IN	40	9	125	3	45°	442262	01.60011
				EX	34	9	125	3	45°	442062	01.60012
DVA 2300/3150				IN	42	9	136,5	6	45°	442271	01.60013
				EX	39	9	136,5	6	45°	442071	01.60014

SMART benzina

MARCA E MODELLO	ANNO	Ø PISTONE	CIL.	IN/EX	D Ø VALVOLA	d GAMBO	L LUNGHEZZA	ARRESTO	ANGOLO	N.ORIGINALE	RIFERIMENTO
Smart Eng. 2160	1998	63,5	3	IN	30	6	89.2	1	45°	1600530001	01.67001
599 cc.	2003	66,5		EX	25	6	89.5	1	45°	1600500027	01.67002
Smart City Fortwo Roadster Eng. 2160.910											
698 cc.											
Fortwo 1.0 Turbo Fortwo 1.0 Brabus Eng. 2132.930	2008	72	3	IN	28	5	85.45	1	45°	132 053 0001	01.67009
999 cc.				EX	25	5	86.88	1	45°	132 053 0005	01.67010
Fourfour 1.1 12V Eng. 2134E11	2004	75	3	IN	30.4	5	89.6	1	45°	1350530001	01.67007
1124 cc.			4	EX	25.4	5	90.9	1	45°	1350530005	01.67008
Fourfour 1.3 16V Eng. 2135E13											
1332 cc.											
Fourfour 1.5 16V Eng. 2135E15											
1499 cc.											

SMART diesel

MARCA E MODELLO	ANNO	Ø PISTONE	CIL.	IN/EX	D Ø VALVOLA	d GAMBO	L LUNGHEZZA	ARRESTO	ANGOLO	N.ORIGINALE	RIFERIMENTO
Smart 800 Cdi Eng. O2 660	1999	65,5	3	IN	27.5	6	91.3	9	45°	6600530101	01.67003
799 cc.				EX	25.4	6	91.2	9	45°	6600530005	01.67004
Fourfour 1.5 CDI Eng. O2639	2004	83	3	IN	28.6	6	102.2	9	45°	05175396AA	01.67005
1493 cc.				EX	25.4	6	102.2	9	45°	05175397AA	01.67006

STEYR diesel

MARCA E MODELLO	ANNO	Ø PISTONE	CIL.	IN/EX	D Ø VALVOLA	d GAMBO	L LUNGHEZZA	ARRESTO	ANGOLO	N.ORIGINALE	RIFERIMENTO
W0407-3077 CC WD408-3140CC	1968		4	IN	42	9	142,4	5	45°	4070501	01.61001
				EX	37	9	142,4	5	45°	4070502	01.61002
WD113-213-313-413 1951			1	IN	52	11	136	3	45°	21300540	01.61003
80-180-380-4/80-580			4	EX	48	11	136	3	45°	21300 539	01.61004
STEYR 3 CIL.				IN	44	10	150	5	45°		01.61007
				EX	41	10	150	5	45°		01.61008

WD 609 / 610 WD 612			6	IN EX	45 39	10 10	149,5 149,5	1 1	45° 45°	609F0502 61060050002	01.61009 01.61010
Eng. WD 614 Turbo 8143 cc.	1967/79	120	6	IN EX	50.9 48.9	12 12	158.4 158.4	1 1	35° 45°	61460050007 61560050006	01.61005 01.61006
Eng. WD615.68 Turbo 9726 cc. Eng. WD815.66 Turbo 11970 cc.	1986/87	126	6 8	IN EX	50.9 48.9	11 11	159.4 158.4	1 1	35° 45°	61560050022 61560050027	01.61011 01.61012

SUBARU benzina

MARCA E MODELLO	ANNO	Ø PISTONE	CIL.	IN/EX	D Ø VALVOLA	d GAMBO	L LUNGHEZZA	ARRESTO	ANGOLO	N.ORIGINALE	RIFERIMENTO
Trezia 1.3 16V Eng. 1NR-FE 1329 cc.	2011	72,5	4	IN EX	28.9 24.3	5.5 5.5	103.4 104.6	1 1	45° 45°	13711-47010 13715-47010	01.62053 01.62054
Justy 1.3 i 16V Eng. G13BA 1298 cc.	1995	74	4	IN EX	36 30	7 7	115.5 114.5	1 1	45° 45°	12911-82000 12915-82000	01.62035 01.62036
Justy 1.3 i 16V Eng. G13BB 1298 cc.	2001	74	4	IN EX	29.2 25	5.5 5.5	92.2 79.8	1 1	45° 45°	12911-71C00 12915-71C50	01.62043 01.62044
Justy G3X 1.3 i 16V Eng. 213A 1328 cc.	2004		4	IN EX	30 25	5.5 5.5	101 99	1 1	45° 45°	12911-54G00 12915-54G00 12915-54G50	01.62049 01.62050
Impreza 1.6 16V Eng. EJ16 1597 cc.	8/99	87,9	4	IN EX	32.5 28.5	5.9 5.9	120.6 121.7	1 1	45° 45°	13201-AA420 13202-AA430	01.62041 01.62042
Forester 2.0 i 16V Legacy 2.0 i 16V Eng. EJ20J 1994 cc.	1998 2004	92	4	IN EX	34 30	5.9 5.9	120.6 121.7	1 1	45° 45°	13201-AA351 13201-AA352 13202-AA361	01.62037 01.62038
Impreza 2.0 i 16V Legacy 2.0 i 16V Eng. EJ20 1994 cc.	1999	92	4	IN EX	36 31.9	5.9 5.9	120.6 104.7	1 1	45° 45°	13201-AA430 13202-AA440	01.62039 01.62040
REX-SAMBA 550 ENG.E23-EK23	1977			IN EX EX	35 30 30	7 7 7	111 110,5 110,5	3 3 3	45° 45° 45°	41555-5400 41556-5400	01.62001 01.62002 01.62004
LEONE STAT.WAG. ENG EA 62/63 1400 cc.	1978		4	IN EX	36,5 32,6	8 8	108,5 109,2	1 1	45° 45°	31555-7010 41556-3410	01.62005 01.62006
LEONE 1600 PICK UP ENG.EA71	75/83		4	IN EX	39,8 34,6	8 8	109 109	2 2	45° 45°	31555-4300 31556-4300	01.62007 01.62008
LEONE 1600 4x4 LEONE 1800 4x4	79/82		4	IN EX	39,8 34,6	8 8	109 109,5	1 1	45° 45°	31555-4310 41556-3220	01.62009 01.62010
ENG.EA62 1300 ENG.EA 62 1400	72/73 73/76		4	IN EX	36 32,6	8 8	1085 109,3	2 2	45° 45°	31555-7000 31556-7000	01.62011 01.62012
LEONE 1.2 - 1176cc. LEONE 1.4 - 1361cc.	73/79 71/78		4	IN EX	36,5 32,6	8 8	108,5 109	1 1	45° 45°	49715-5500 49715-5700	01.62013 01.62014
1800 DL/ GLF ENG. DA18 - EA18	80/82		4	IN EX	39,8 34,7	8 8	109 109	1 1	45° 45°	49715-5501 49715-5601	01.62015 01.62016
LEGACY 2212 cc.	90/92		4	IN EX	32,5 28	6 6	101 101,2	1 1	45° 45°	13201-AA082 13202-AA171	01.62017 01.62018
LEONE 1400 4X4 LEONE 1800 4X4	82		4	IN EX	41,3 35,2	8 8	109,5 109,3	1 1	45° 45°	41555-7100 41556-7310	01.62019 01.62020
VIVIO GL 658cc.			4	IN EX	28 23	5,5 5,5	94,6 94,7	1 1	45° 45°	13201-KA102 13202-KA121	01.62021 01.62022
LIBERO 1189cc	89		3	IN EX	37 32	7 7	111 110,6	1 1	45° 45°	13201-KA150 13202-KA211	01.62023 01.62024
IMPREZA 1820cc. LEGACY ENG EJ18	89		4	IN EX	31 27	6 6	101 101,3	1 1	45° 45°	13201-AA180 13202-AA102	01.62025 01.62026
IMPREZA 1994cc. GT LEGACY ENG.EJ20	90		4	IN EX	36 32	6 6	93,2 93,6	1 1	45° 45°	13201-AA250 13202-AA270	01.62027 01.62028

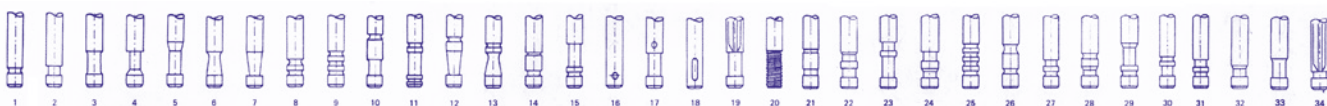

SVX 3319cc.			6	IN EX	35,8 31,9	6 6	89,9 90,9	1 1	45° 45°	13201-AA210 13202-AA181	01.62029 01.62030
LEONE 1782cc	90		4	IN EX	42 35,5	7 7	107,6 107,6	3 3	45° 45°	13201-AA202 13202-AA012	01.62031 01.62032
ALCYONE ENG.EA82											
IMPREZA 2.0	95			IN EX	36 32	6 6	106,2 106,2	1 1	45° 45°	13201-AA340 13202-AA320	01.62033 01.62034
IMPREZA 16V 2000 cc. ENG. EJ00			4	IN EX	36 32	6 6	105,2 105,8	1 1	45° 45°		01.62045 01.62046
VIVIO GL			4	IN EX	28 23	5,5 5,5	94,6 94,7	1 1	45° 45°	13201-KA102 13202-KA121	01.62047 01.62048
LEGANCY 2.5 16V OUTBACK 2.5 16V	2004		4	IN EX	36 31,4	6 6	120,6 121,7	1 1	45° 45°	13201-AA361 13202-AA371	01.62051 01.62052

SUZUKI benzina

MARCA E MODELLO	ANNO	Ø PISTONE	CIL.	IN/EX	D Ø VALVOLA	d GAMBO	L LUNGHEZZA	ARRESTO	ANGOLO	N.ORIGINALE	RIFERIMENTO
Jimmy SJ30 4X4 Eng. LJ50 539 cc. Alto - Carry - Cervo Fronte - SS40/41 ST40/41 Eng. F5A 543 cc. Jimmy LJ 80/SJ 20 Eng. F8A 797 cc.	1978 1983	61 62	3	IN EX	31.5 27.6	7 7	110 109.5	1 1	45° 45°	12911-84000 12915-84000	01.63001 01.63002
Jimmy SJ 40 1.0 Super Carry 1.0 Samurai 1.0 Eng. F10A 970 cc. Swift 1.0 Eng. G10A/B 993 cc. Jimmy SJ 413 1.3 Swift 1.3 Samurai 1.3 Eng. G13A 1325 cc.	1983 1985 1988	65,5 74	3 4	IN EX	36 30	7 7	115.5 114.5	1 1	45° 45°	12911-82000 12915-82000	01.63003 01.63004
Wagon R 1.0 16V Eng. K10A 996 cc. Wagon R 1.2 Eng. K12A 1171 cc.	1998	68 71	4	IN EX	24.6 21.5	5.5 5.5	80.2 81.3	1 1	45° 45°	12911-73G00 12911-73G01 12915-73G00 12915-73G20	01.63015 01.63016
Alto 1.1 Eng. RF410 1061 cc.	2004		4	IN EX	26.6 23.5	5.5 5.5	90.5 78.20	1 1	45° 45°	12911-284400 12911-284420 12915-284400 12915-284440	01.63039 01.63040
Splash 1.0 12V Alto 1.0 12V Eng. K10B 996 cc. Splash 1.2 16V Swift 1.2 16V Eng. K12B 1242 cc.	2008 2007	73	3 4	IN EX	27.47 22.88	5.5 5.5	87.46 87.06	1 1	45° 45°	4708925 12911-268K00-000 9319374 12911-51K00 4708933 12915-268K00-000 93193762	01.63043 01.63044
Swift IV 1.2 16V Splash 1.2 16V Eng. K12B VVT 1242 cc.	2010	73	4	IN EX	27.50 22.90	5 5	87.50 87.10	1 1	45° 45°	12911-69L00-000 12915-69L00-000 12915-69LGO-000	01.63045 01.63046
Swift 1.3 i 16V Baleno 1.3 i 16V Eng. G13B/BB Carry 1.3 i 16V Ji22y 1.3 i 16V Wagon R + 1.3 i 16V Eng. G13BB 1299 cc. Baleno 1.6 i 16V Viatra 1.6 i 16V Gran Vitara 1.6 i 16V Eng. G16B 1590 cc.	1987 1995 1999 1998 2000	74 75	4	IN EX	29.2 25	5.5 5.5	92.2 79.8	1 1	45° 45°	12911-71C00 12915-71C50	01.63011 01.63012

Vitara Eng. G16A OHC 1590 cc.	1989	75	4	IN EX	36.5 32.5	7 7	116 114.5	1 1	45° 45°	12911-60A10 12915-60A50	01.63005 01.63006
Swift GTi 16V Eng. G13B 1298cc.	1989	75	4	IN EX	29 24.1	5.5 5.5	105.3 104.5	1 1	45° 45°	12911-86500 12915-86500	01.63007 01.63008
Ignis 1.3 i 16V Liana 1.3 i 16V Swift 1.3 i 16V Wagon R+ 1.3 i 16V Jimmy 1.3 i 16V Eng. 213A 1328 cc. Liana 1.6 i 16V Eng. 216A 1586 cc.	2000/04 2001 2005 2003/04	78	4	IN EX	30 25	6 6	100.8 99	1 1	45° 45°	12911-69G00 12915-69G50	01.63021 01.63022
Wagon R+ 1.3 i 16V Jimmi 1.3 i 16V Ignis 1.3 i 16V Eng. 213A 1328 cc. Liana 1.6 i 16V SX4 1.6 VVTi 16V Vitara 1.6 i 16V Eng. 216A 1586 cc	2004	78	4	IN EX	30 25	5.5 5.5	101 99	1 1	45° 45°	12911-54G00 12915-54G00 12915-54G50	01.63023 01.63024
Baleno 1.8 16V Eng. G18 1840 cc.	1994	84	4	IN EX	33 28	6 6	86.3 85.9	1 1	45° 45°	12911-86FA0 12911-86F50 12915-86F50	01.63025 01.63026
USA FIREFLY 1000 cc.	90/94		3	IN EX	35 28,1	5,5 5,50	84,1 84,1	1 1	45° 45°	90060053 90068991	01.63009 01.63010
VITARA 1998 cc. V6	1998		6	IN EX	30 25	6 6	86,2 85,9	1 1	45° 45°	12911-85FA0 12915-85FA0	01.63013 01.63014
ALTO 1000 cc.	1998		4	IN EX	34 28,1	7 7	117,5 116,3	1 1	45° 45°	12911-M72F10 12915-M72F10	01.63019 01.63020
GRAND VITARA I (FT, HT) 2.0 4x4 (TA52, TL52, SQ 420) J20A	2003	84	4	IN EX	33 27,9	6 6	93,61 93,3	1 1	45° 45°		01.63048 01.63049

SUZUKI diesel

MARCA E MODELLO	ANNO	Ø PISTONE	CIL.	IN/EX	D Ø VALVOLA	d GAMBO	L LUNGHEZZA	ARRESTO	ANGOLO	N.ORIGINALE	RIFERIMENTO
Liana 1.4 DDiS 16V Eng. RB414D - 8HY 1398 cc.	2004	73,7	4	IN EX	24.3 22.4	5.5 5.5	96.4 96.5	9 9	45° 45°	12911-73J00 12915-73J00	01.63041 01.63042
Vitara 2.0 TDI Eng. RHZ 1998 cc.	2001	85	4	IN EX	35.6 33.8	6 6	107.1 107.1	9 9	45° 45°		01.63033 01.63044
Gran Vitara 2.0 Hdi Eng. RHW 1997 cc.	2002	85	4	IN EX	29.9 25	6 6	106.2 106.1	9 9	45° 45°		01.63035 01.63036
Gran Vitara 2.0 TD 1998 cc.	1998	86	4	IN EX	39.4 35.1	8 8	106.8 106.7	1 1	30° 45°	12911-78E00 12915-78E00	01.63027 01.63028
Vitara 2.0 TD Eng. RF 1998 cc.	1994	86	4	IN EX	41 36	8 8	107 106.8	1 1	45° 45°		01.63031 01.63032

TATA diesel

MARCA E MODELLO	ANNO	Ø PISTONE	CIL.	IN/EX	D Ø VALVOLA	d GAMBO	L LUNGHEZZA	ARRESTO	ANGOLO	N.ORIGINALE	RIFERIMENTO
Indica 1.4 Eng. 475IDI 1405 cc.	2002	75	4	IN EX	36 30.5	7 7	109 109	1 1	45° 45°	279005125104 279005125105	01.71001 01.71002
Sumo TD Safari TD Telcoline TD Eng. 483DL 1948 cc.	1997 1999	83	4	IN EX	38.5 33	8 8	112.4 112	1 1	45° 45°	0948.59 0949.60	01.71003 01.71004



TALBOT-SIMCA benzina

MARCA E MODELLO	ANNO	Ø PISTONE	CIL.	IN/EX	D Ø VALVOLA	d GAMBO	L LUNGHEZZA	ARRESTO	ANGOLO	N.ORIGINALE	RIFERIMENTO
SIMCA 1000 45 HP	1962		4	IN	29	7	91	1	45°	543439	01.64001
				EX	26	7	91	1	45°	543440	01.64002
SIMCA 1000 ENG.315 50 HP	1963		4	IN	31	7	91	1	45°	546972	01.64003
				EX	26	7	91	1	45°	543440	01.64002
SIMCA 1000-1100- 1100S-11100LS-1200	75/77		4	IN	34	8	107	1	45°	37806 Q	01.64005
				EX	28	8	107,5	1	45°	554682	01.64006
SIMCA 1300 / 1500 ENG. 312 T - 1290cc.	63/70		4	IN	31	8	111	1	45°	550766	01.64007
				EX	29	8	112	1	45°	550896	01.64008
MONACO 1300 CC	60/62		4	IN	32	8	112	1	45°	512872	01.64009
				EX	30	8	112	1	45°	512192	01.64010
MONTHLERY FLASH ARONDE SPECIAL	1960		4	IN	32	8	110	10	45°	676125	01.64011
				EX	30	8	110	10	45°	68028 D	01.64012
SIMCA 1500-1501 CC 1475 CC.	1963		4	IN	33,5	8	112	1	45°	26224 L	01.64013
				EX	30	8	112,5	1	45°	26935 D	01.64014
SIMCA 1301 / 1500 /	1970		4	IN	34	8	112	1	45°	37069X	01.64015
				EX	30	8	112,5	1	45°	370520	01.64016
SIMCA 1000 - 1307 SIMCA 1308-1501	1975		4	IN	36	8	107	1	45°	44842S	01.64017
				EX	29	8	107,5	1	45°	44853V	01.64018
TAGORA GL-GLS 2200cc.	81		4	IN	43	9	118,5	1	45°	40871 F	01.64019
				EX	38	9	118	1	45°	40865H	01.64020
SAMBA LS-GL ENG Peugeot	1981		4	IN	34,5	8	113,5	1	30°	094831	01.64021
				EX	27,5	8	113,5	1	45°	094931	01.64022
SAMBA 1124 cc. SAMBA GLS 1361 cc.	1981		4	IN	37	8	113,5	1	30°	094838	01.64023
	1982			EX	29	8	113,5	1	45°	094933	01.64024

TOYOTA benzina

MARCA E MODELLO	ANNO	Ø PISTONE	CIL.	IN/EX	D Ø VALVOLA	d GAMBO	L LUNGHEZZA	ARRESTO	ANGOLO	N.ORIGINALE	RIFERIMENTO
Yaris 1.0 Eng. 1SZFE 998 cc. Yaris 1.3 16V Eng. 2SZ-FE 1298 cc.	1998	69 72	4	IN	26	5	88.2	1	45°	13711-23030 13711-97401 13711-0J010	01.65127
	2002			EX				22.6			
Starlet Eng. 1EL3 999 cc. Starlet - Corolla 12V Eng. 2EI-2E 1296 cc.	1984 1985/91	70.5 73	4	IN	20.9	6	98.6	1	45°	13712-10010 13711-10020 13715-10030	01.65161 01.65163 01.65164
				IN	30	6	92.4	1	45°		
				EX	31	6	92.3	1	45°		
Aygo 1.0 i vvt 12V Yaris 1.0 VTI 12V IQ 1.0 Eng. 1KFRE 998 cc.	2006	71	3	IN	27.5	5	88.5	1	45°	13711-40040 13715-40040	01.65155 01.65156
				EX	23.6	5	89.1	1	45°		
Auris 1.3 16V IQ 1.3 16V Corolla VII 1.3 16V Urban Cruiser 1.3 16V Verso S 1.3 VVTi 16V Yaris II 1.3 VVT 16V Yaris III 1.3 VVT 16V Eng. 1NR-FE 1329 cc.	2008	72,5	4	IN	28.9	5.5	103.4	1	45°	13711-47010 13715-47010	01.65175 01.65176
				EX	24.3	5.5	104.6	1	45°		

Yaris 1.3 i 16V Eng. 2NZ-FE 1299 cc. Yaris Verso 1.5 i 16V Yaris 1.5 16V Eng. 1NZ-FE Prius 1.5 i 16V Eng. 1NZ-FXE 1497 cc.	1998 1999 2001 2000	73 75	4	IN EX	30.5 25.5	5 5	89.2 87.9	1 1	45° 45°	13711-21010 13715-21010	01.65125 01.65126
Publica - Starlet 1000 Eng. 2K 993 cc. Corolla - Publica Starlet 1200 1166 cc.	1969/72	72 75	4	IN EX	36 29	8 8	100 100	8 8	45° 45°	13711-24010 13715-24010	01.65001 01.65002
Corolla 1200 HiLux LiteAce Publica 1200 Sprinter 1200 Starlet 1200 Eng. 3K 1166 cc. Corolla 1300 LiteAce Sprinter 1300 Starlet 1300 Eng. 4K 1290 cc. Carina 1500 Eng. 5K 1486 cc.	1974/77 1978 1983	75 80,5	4	IN EX	36 29	8 8	100 100	2 2	45° 45°	13711-24011 13715-24012	01.65003 01.65004
Corolla 1.4 Vti 16V Auris 1.4 16V VVT-i Eng. 4ZZ-FE 1389 cc. Avensis 1.6 i 16V Corolla 1.6 i 16V Eng. 3ZZ-FE 1598 cc. Celica 1.8 i 16V VVT Eng. 2ZZ-GE 1794 cc.	2000 2007	79	4	IN EX	31 26	5.5 5.5	88.7 88.7	1 1	45° 45°	13711-OD020 13711-22040 13715-22040 13715-OD020	01.65131 01.65132
Avensis 1.8 vvti 16V Celica 1.8 i VVT 16V Corolla 1.8 i VVT 16V 2R2 1.8 i VVT 16V Rav4 1.8 i VVT 16V Eng. 1ZZ-FE 1794 cc.	1999 2000 2001 2002	79	4	IN EX	32 27.5	5.5 5.5	88.70 88.70	1 1	45° 45°	13711-22030 13715-22030	01.65139 01.65140
Carina 1400 Corolla 1400 Celica 1400 Sprinter 1400 Eng. T 1407 cc.	1970/79	80	4	IN EX	41 36	8 8	109 109	2 2	45° 45°	13711-25011 13715-25011	01.65005 01.65006
Corona 1600 HiAce - HiLux Toyo- Ace - TownAce Eng. 12R 1587 cc.	1970/76	80,5	4	IN EX	40 34	8 8	109 109	8 8	45° 45°	13711-31030 13715-31030	01.65009 01.65010
Corona 1600 HiAce - HiLux MarkII - ToyoAce TownAce Eng. 12R 1587 cc.	1977	80,5	4	IN EX	40 34	8 8	109 109	1 1	45° 45°	13711-31050 13715-31070	01.65011 01.65012
Auris 1.6 i 16V Eng. 1ZRFE 1598 cc. Yaris 1.8 i 16V Avensis 1.8 i 16V Auris 1.8 i 16V Eng. 2ZRFE 1797 cc.	2006 2009	80,5	4	IN EX	32 27.5	5.5 5.5	109.4 108.3	1 1	45° 45°	13711-37020 13715-37030	01.65173 01.65174



Corolla Sedan Celica Corolla Wagon Eng. 4AF 1587 cc.	1987 1989 1990	81	4	IN EX	29.9 24.5	6 6	91.5 92	1 1	45° 45°	13711-15050 13715-15030	01.65053 01.65054
Avensis 1.6 i 16V Carina 1.6 i 16V Corolla 1.6 i 16V Eng. 4A-FE 1587 cc. Avensis 1.8 i 16V Carina 1.8 i 16V Celica 1.8 i 16V Corolla 1.8 i 16V Eng. 7A-FE 1762 cc.	1997/00 1997 1997/00	81	4	IN EX	31 24.5	6 6	87.5 87.9	1 1	45° 45°	13711-02050 13711-15090 13715-16060	01.65075 01.65076
Corona 2000 Eng. 21 RU 1972 cc. Coaster Eng. 22 R 2366 cc.	1980	84 92	4	IN EX	45 37	8 8	113.3 112.4	2 2	45° 45°	13711-35010 13711-35030 13715-35020 13715-35030	01.65029 01.65030
TownAce Eng. 1Y 1626 cc. LiteAce - MasterAce Eng. 2Y 1812 cc. HiAce - HiLux MasterAce - TownAce Eng. 3Y 1998 cc. Van - Wagon Eng. 4YEC USA 1998 cc.	1983 1984/89	86	4	IN EX	40.1 36	8 8	108.3 108.6	1 1	45° 45°	13711-71010 13715-71010	01.65049 01.65050
Avensis 2.0 i 16V Rav4 2.0 i 16V Carina 2.0 i 16V Picnic 2.0 i 16V Eng. 3S-FE 1998 cc.	1996 1997 1998	86	4	IN EX	32 27	6 6	97.5 98.5	1 1	45° 45°	13711-74101 13715-74100	01.65081 01.65082
Avensis 2.0 i 16V Eng. 3S-FE Japanese production 1998 cc.	1997/00	86	4	IN EX	31 24.5	6 6	87.5 87.9	1 1	45° 45°	13711-15090 13715-16060	01.65075 01.65076
Rav4 2.0 16V Avensis Verso 2.0 16V Eng. 1AZFE 1998 cc.	2000	86	4	IN EX	33.9 29.5	5.5 5.5	101.7 101.1	1 1	45° 45°	13711-28010 13715-28010	01.65135 01.65136
Cammy 3.0 V6 Eng. 12Z-FE 2995 cc.	1996	87,5	V6	IN EX	34 27.3	5.5 5.5	95.2 95.3	1 1	45° 45°	13711-20020 13715-20020	01.65105 01.65106
COROLLA 1.3 / 1.5 / 1.6 CARINA 1.6 16V ENG. 2A / 3A / 4A	1979		4	IN EX	36 31	7 7	107 106,5	32 32	45° 45°	1371115010 1371515010	01.65007 01.65008
CORONA 1.6 / 1.7 / 1.9 MK I / MK II / MK III ENG. 6 R / 7R / 8R / 18R CORONA 1900--MK II	66/73 70/73		4	IN EX	43 34	8 8	114,2 114,2	32 32	45° 45°	13711 33010 13711 33030 1371533010 1371533030	01.65013 01.65014
CORONA- SPRINTER CARINA -TRUENO ENG. 2TG -2TGR	72/73		4	IN EX	43 37	8,5 8,5	106,7 105,5	32 32	45° 45°	13711 88220 1371588220 1371588210	01.65015 01.65016
CELICA / CORONA 1.8 CORONA 1.8 - 2.0 ENG. 1S / 2S	81 82/86		4	IN EX	40 34	8 8	109,7 109,4	32 32	45° 45°	13711 63010 13715 63010	01.65019 01.65020
CROWN 2200 DYNA STOUT 2000 ENG. 5 R	69 70		4	IN EX	43 37	8,5 8,5	109,5 109,5	27 27	45° 45°	13711 44010 13715 44010	01.65021 01.65022
COROLLA-CELI CA 2000 cc. ENG. 20R	75/80		4	IN EX	43 36,2	8 8	115,5 113,6	32 32	45° 45°	1371138010 1371538020	01.65025 01.65026

CORONA -CRESSIDE CELICA 2000 ENG.M-4M	1975		6	IN	38	8	116	32	45°	1371145010	01.65027
				EX	33	8	112,7	32	45°	13711 45020 1371545010 1371545020	01.65028
CORONA-1900 MK II ENG. 8 R / 18R CORONA-2000 MK II CELICA--HI LUX 2000	68/72		4	IN	41	8	113,2	32	45°	13711 34010	01.65033
	72		IN	43	8	113,2	32	45°	13711-36021	01.65031	
				EX	36	8	113,2	32	45°	1371534010 13715 34031	01.65034
LAND CRUISER-FJ55 MASSY DYNA FC 10 ENG.F 3878 cc. / 4230 cc.	1973		6	IN	46	8	125	9	45°	13711 60021	01.65037
				EX	37,5	8	125	9	45°	13715 60032 1371561010	01.65038
				IN	46	8	125	32	45°	13711 60020	01.65169
				EX	37,5	8	125	32	45°	13715 60031	01.65170
COASTER 2400 ENG. 22 R			4	IN	45	8	114,2	32	45°	13711 35051	01.65039
				EX	37	8	113	32	45°	1371535040	01.65040
COROLLA-SPRINTER ENG. 4A 1600			4	IN	30,5	6	99,6	1	45°	1371116010	01.65041
				EX	25,5	6	99,7	1	45°	1371516010	01.65042
SOARER-CROWN CELICA ENG. 5MG ENG. EN - 2800cc.	1980		6	IN	44	8	107,5	32	45°	1371143030	01.65043
				EX	36	8	109	32	45°	1371543010	01.65044
STARLET 999 cc. STARLET 12V	1984		4	IN	30	6	92,4	1	45°	13711-10020	01.65045
	85/91			EX	31	6	92,3	1	45°	13715-10030	01.65046
TERCEL ENG. 3E 1456 cc.	87/90		4	IN	30	6	92,4	1	45°	1371110020	01.65051
				EX	31	6	92,3	1	45°	1371510030	01.65052
Hi LUX-- STOUT ENG. 5R- 2000 cc	1976		4	IN	43	8,50	109,5	8	45°	13711 44012	01.65055
				EX	37	8,50	109,5	8	45°	1371544021	01.65056
CORONA MK II CROWN 2000--2300 ENG. 2M--4M	68176		6	IN	40	8	114	32	45°	1371141012	01.65057
				EX	34	8	123	32	45°	1371541011	01.65058
CRESIDA 24V ENG. 7MGE--2954cc.	86/90		6	IN	32	6	98,1	1	45°	13711 42020	01.65065
				EX	27,5	6	98,1	1	45°	1371542010	01.65066
CELICA 16V ENG. 3SFE - 1998cc.	87/90		4	IN	32	6	100,6	1	45°	1371174020	01.65067
				EX	27	6	100,6	1	45°	13715 74020	01.65068
ALL-TRAC MR2 I6V Turbo ENG. 35 GTE - 1998cc.	88/89		4	IN	33,5	6	103	1	45°	13711 88361	01.65069
				EX	29	6	102	1	45°	1371588360	01.65070
CELICA 2.0 GT CARINA / MR2 I6V Turbo ENG. 35 GTE - 1998cc.	1990		4	IN	33,5	6	100,5	1	45°	1371188362	01.65071
				EX	29	6	99,5	1	45°	1371588361	01.65072
FORK 1493 cc. ENG. 4P			4	IN	38	8	103,5	32	45°	13711-23021	01.65059
				EX	29,8	8	103,5	32	45°	13715-23021	01.65060
COASTER 1998 cc. ENG. 5R			4	IN	43	8,50	109,5	1	45°	13711-44013	01.65079
				EX	37	8,50	109,7	1	45°	13715-44013	01.65080
CELICA 1988 cc. MARK II ENG. 1G	1980		6	IN	36	7	109,5	32	45°	13711-70010	01.65083
				EX	31	7	109,5	32	45°	13715-70010	01.65084
COROLLA 1077 cc. HILUX			4	IN	34	8	100	32	45°	13711-22011	01.65085
				EX	28	8	100	32	45°	13715-22011	01.65086
PASEO 16V CYROS 1496 cc.	92/93		4	IN	28,5	6	93,5	1	45°	13711-11011	01.65087
				EX	24,5	6	94	1	45°	13715-11030	01.65088
LS 400 SC 400	90/93		4	IN	33,5	6	95	1	45°	13711-50020	01.65089
				EX	28	6	97	1	45°	13715-50020	01.65090
CAMRY V6 24V ENG. 3VZ-FE 2957 cc.	92/93		6	IN	34	6	95,2	1	45°	13711-62030	01.65091
				EX	27,3	6	95	1	45°	13715-62030	01.65092

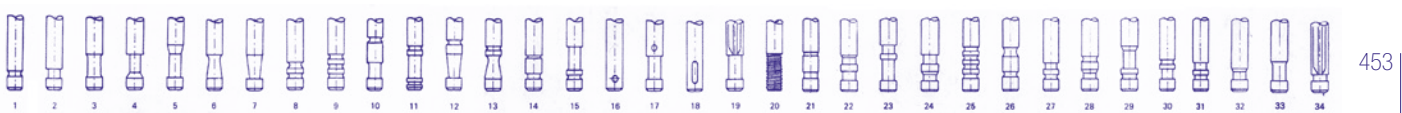



CAMRY 2506 cc. ES 250 ENG. 2VZ-FE	90/91		6	IN EX	33 27,2	6 6	96,1 96,2	1 1	45° 45°	13711-62020 13715-62020	01.65093 01.65094
CELICA Turbo 1998 cc. ENG. 3S-FE / 3S-GE	93		4	IN EX	33,4 29	6 6	103 102	1 1	45° 45°	13711-88361 13715-88360	01.65095 01.65096
PREVIA 4WD 16V ENG. 2TZ-FE	93		4	IN EX	36 30,5	6 6	103,5 103,6	1 1	45° 45°	13711-76020 13715-76020	01.65097 01.65098
RUNNER 2959 cc. V6 RUNNER 4WD ENG. 3VZ-E	93		6	IN EX	42 34,9	8 8	104,3 104	1 1	45° 45°	13711-65010 13715-65010	01.65099 01.65100
CELICA 1968 cc. GT/ XT ENG. 18 RG			4	IN EX	45 38,5	8,5 8,5	106,8 105,3	32 32	45° 45°	13711-88210 13715-88222	01.65101 01.65102
CELICA / COROLLA GT 1770 cc. ENG. 2T / 3T			4	IN EX	44,5 38,5	8,5 8,5	106,4 105,3	32 32	45° 45°	13711-88222 13715-88222	01.65103 01.65104
LEXUS 6S 300 3000 cc.			6	IN EX	33,5 29	6 6	98,6 99,1	1 1	45° 45°	13711-46021 13715-46020	01.65107 01.65108
PICNIC 2.0 cc. 16V RAV 4	1998		4	IN IN EX	32 31,1 26,9	6 6 6	97,6 87,5 98,4	1 1 1	45° 45° 45°	13711-74101 13711-15090 13715-74100	01.65117 01.65119 01.65120
CELICA 1.8 Turbo Eng. 2ZZG3	2001		4	IN EX	34 29	5,5 5,5	111,3 111,7	1 1	45° 45°	13711-88600 13715-88601	01.65133 01.65134
LAND CRUISER 4.7 V8 Eng. 2UZFE	2000		8	IN EX	34,5 29	5,5 5,5	95,1 95,1	1 1	45° 45°	13711-50060 13715-50060	01.65137 01.65138
IS 200 2000 cc. Eng. 1GFE	1999		6	IN EX	29,5 25	5 5	91,7 91,8	1 1	45° 45°	13711-70060 13715-70080	01.65141 01.65142
HI LUX 1600 cc. ENG. 12R			4	IN EX	39 32,9	8 8	115,7 116	31 31	45° 45°	13711-31012 13715-31012	01.65167 01.65168
CORONA GT MARK II			4	IN EX	43 34	8 8	116 116	31 31	45° 45°	13711-32010 13715-32010	01.65165 01.65166

TOYOTA diesel

MARCA E MODELLO	ANNO	Ø PISTONE	CIL.	IN/EX	D Ø VALVOLA	d GAMBO	L LUNGHEZZA	ARRESTO	ANGOLO	N.ORIGINALE	RIFERIMENTO
Corolla 1.4 D4-D Eng. 1ND-TV 1364 cc. Auris 1.4 D-4D Eng. 1ND-TV 1364 cc. Yaris 1.4D-4D Auris 1.4D-4D Eng. 1ND-TV 1364 cc.	2004 2006 2007	71 73	4	IN EX	30.8 28	6 6	100 99.8	1 1	45° 45°	13711-33030 13715-33040	01.65149 01.65150
Aygo 1.4 D Eng. 2WZ-TV DV4TD 1398 cc.	2006	73,7	4	IN EX	32.8 30.2	5.5 5.5	97.5 97.5	9 9	45° 45°	SU001-00551 SU001-00552	01.65177 01.65178
Avensis 2.0 D4-D 16V Corolla 2.0 D4-D 16V Previa 2.0 D4-D 16V Rav 4 2.0 D4-D 16V Eng. 1CD-FTV 1995 cc.	1999 2001	82,2	4	IN EX	28 24	6 6	102.5 102	1 1	45° 45°	13711-27010 13715-27010	01.65143 01.65144
Corolla 1.9 D Eng. 1WZ 1868 cc.	1999	82,2	4	IN EX	38.5 33	8 8	112.4 112	1 1	45° 45°		01.65153 01.65154

Cammy1800 D Corolla 1800 D Corona 1800 D TownAce 1800 D Vista 1800 D Eng. 1C 1974 cc. TownAce 2000 D Eng. 2C 1974 cc.	1981/85 1983/85	83 86	4	IN EX	38.5 32.5	8 8	106.5 106.5	1 1	45° 45°	13711-64010 13715-64010	01.65017 01.65018
Auris 2.0 16V D-4D Eng. 1ADFTV 1998 cc. Avensis 2.2 16V D-4D Auris 2.2 16V D-4D Rav4 2.2 16V D-4D Corolla Verso 2.2 16V D-4D Eng. 2ADFTV 2230 cc.	2006	86	4	IN EX	30 27	6 6	104.5 104.1	1 1	45° 45°	13711-0R010 13715-0R010	01.65175 01.65176
Hi-Ace 2.2 D Eng. L 2173 cc. 4 Runner 2.4 TD Hi- Lux 2.4 D/TD Land Cruiser 2.4 D/TD Eng. 2L-2LT Head wirh 5 supports camshaft 2446 cc. Dyna 150 2.8 TD Eng. 3L 2778 cc.	1977/89 1990	90 92 96	4	IN EX	42.4 36.1	8 8	103.3 103.3	1 1	45° 45°	13711-54020 13711-17010 13714-54040 13715-17010	01.65073 01.65074
Chaser 2200 D Cresta 2200 D Crown 2200 D HiAce D HiLux D ToyoAce D Eng. L 2188 cc. Chaser 2400 D Crown 2400 D 2ark II 2400 D Eng. 2L 2446 cc. 4 Runner 2.4 TD Eng. 2LT Hi-Lux 2.4 D/TD Land Cruiser 2.4 D/ TD Hi-Ace 2.4 Eng. 2L-2LT Head wirh 3 supports camshaft 2446 cc.	1978 1983 1985/95 1990	90 92	4	IN EX	42.6 35	8.5 8.5	123 122.8	9 9	45° 45°	13711-54010 13715-54010	01.65035 01.65036
Hi-Lux 2.5D-4D Eng. 2KD-FTV 2494 cc. Land Cruiser 4.2 TDI 24V Eng. 1HD-FTE 4164 cc.	1998	92 94	4 6	IN EX	30.5 26.5	6 6	105.6 105.8	1 1	45° 45°	13711-30040 13715-30040	01.65179 01.65180
Coaster - Dyna Route Eng. B 2977 cc.	1972/80	95	4	IN EX	45 37.5	9 9	128 127.9	2 2	45° 45°	13711-56010 13715-56010	01.65023 01.65024
Coaster Dyna D Landcruiser D ToyoA- ce D Eng. B 3168 cc. Coaster Landcruiser D Eng. 2B 3168 cc.	1977 1980	95 98	4	IN EX	45 37.5	9 9	128 127.7	1 1	45° 45°	13711-56030 13715-56030	01.65111 01.65112
4 Runner 3.0 TD Land Cruiser 3.0 TD Eng. 1KZ-T Land Cruiser 3.0 TD Eng. 1KZ-TE 2982 cc.	1993/96 1996/01	96	4	IN EX	42.4 37	8 8	103.3 103.5	1 1	45° 45°	13711-54020 13715-67020	01.65073 01.65118

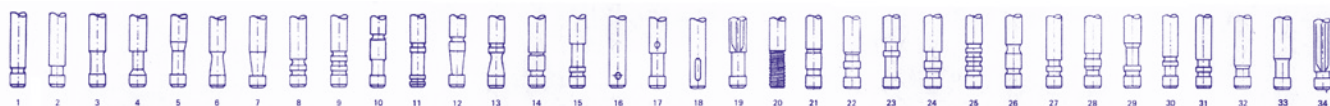



Land Cruiser 90 16V Land Cruiser 120 16V Hi-Lux 3.0D Eng. 1KD-FTV 2982 cc.	2000	96	4	IN EX	32,2 27,7	6 6	105,4 105,4	1 1	45° 45°	13711-30030 13715-30030	01.65147 01.65148
LAND CRUISER D ENG. H 3576cc.	1968		6	IN EX	42 35	9 9	120,8 120,8	1 1	45° 45°	13711 68010 1371568010	01.65063 01.65064
CROWN 1900 cc. ENG. 3R – 5R			4	IN EX	42 35	9 9	125 125	27 27	45° 45°	13711-40020 13715-40030	01.65077 01.65078
LANDCRUISER Diesel 2481 cc. ENG. 2J	86		4	IN EX	40,5 33,5	9 9	120,7 120,7	1 1	45° 45°	13711-48010 13715-48010	01.65109 01.65110
LANDCRUISER Diesel 3431 cc. ENG. 3B	82		4	IN EX	46 41	9 9	128 128	1 1	45° 45°	13711-58010 13715-58010	01.65113 01.65114
DYNA WIDE Diesel 4009 cc. ENG. 1W	83		4	IN EX	44,4 39,9	9 9	123,2 123	1 1	45° 45°	13711-78010 13715-78010	01.65115 01.65116
AVENSIS 2.0 TD COROLLA 2.0 Diesel	1998		4	IN EX EX	38,5 32,4 32,5	8 8 8	105,7 105,3 106,5	1 1 1	45° 45° 45°	13711-64030 13715-64030 13715-64010	01.65121 01.65122 01.65171
LAND CRUISER V8 4164 cc. TDI	1998		8	IN EX	33 30,5	7 7	127,2 127,3	1 1	45° 45°	13711-17020 13715-17030	01.65123 01.65124
LAND CRUISER 90 3000 cc. Eng. 1KZTE	2001		4	IN EX	42,4 37	8 8	104,2 104,2	1 1	45° 45°	13711-54040 13715-67040	01.65145 01.65146
ENG. 2L 2400 cc.			4	IN EX	42,5 36	8 8	104,3 104,3	1 1	45° 45°		01.65151 01.65152
LANDCRUISER ENG. 3F			4	IN EX	46 37,5	8 8	124,9 127	9 32	45° 45°	13711-61020 13715-61040	01.65169 01.65170
MOT. 15B 4104 cc. INDUSTRIALE			4	IN EX	37,2 33	7 7	126,5 126,5	2 2	45° 45°	13711-58030 13715-58070	01.65157 01.65158
MOT. 11B 2977 INDUSTRIALE			4	IN EX	44 36,5	9 9	126,5 126,3	2 2	45° 45°	13711-56060 13715-56060	01.65159 01.65160
HIACE 2.5 D ENG. 3RZFE	1999		4	IN EX	37,5 30,5	6 6	100,6 100,6	1 1	45° 45°	13711-75060 13715-75060	01.65171 01.65172

TRIUMPH benzina

MARCA E MODELLO	ANNO	Ø PISTONE	CIL.	IN/EX	D Ø VALVOLA	d GAMBO	L LUNGHEZZA	ARRESTO	ANGOLO	N.ORIGINALE	RIFERIMENTO
TOLEDO 1300 cc. SPITFIRE 4 1296cc. MK IV SPITFIRE 1493cc. MK IV TOLEDO 1500 1493cc	71/72 73/74		4	IN EX EX	36,5 29,7 31,3	7,90 7,90 7,90	108 108 108	1 1 1	45° 45° 45°	145328 144965 153886 145015	01.66001 01.66002 01.66024
VITESSE MK II 2.0 1998cc. TR5--TR6-2500 S/TC 2498 cc.	1967 1969		6	IN EX	36,5 31,9	7,92 7,90	117 117	1 1	45° 45°	146128 146084	01.66003 01.66004
SPITFIRE 4 I300 TC TR6 - GT6	66/73 73/75		4	IN EX	33,3 30,3	7,90 7,80	108 117	1 1	45° 45°	126893 159873	01.66007 01.66012
STAG 2997 CC. DOLOMITE 1850 CC	70/77		4 8	IN EX	36,5 32,5	8 8	108,5 108	1 1	45° 45°	145662 148093	01.66005 01.66006
VITESSE MK II TR5 -TR6 PI	69/71		6	IN EX	36,5 31,7	7,92 7,90	117 117	1 1	45° 45°	146128 149658	01.66003 01.66008
TR7 1998 CC 79/94 KW	75/82		4	IN EX	40,6 33,5	7,90 7,90	108,5 108	1 1	45° 45°		01.66009 01.66010

SPITFIRE 1500TC TOLEDO 1300-1500	1975		4	IN EX	35 29,7	8 7,90	107,9 108	1 1	45° 45°	UKC2460 144965	01.66011 01.66002
SPITFIRE 4	62/67		4	IN EX	31,7 29,4	7,90 7,90	107,9 107,9	1 1	45° 45°	134464 131179	01.66013 01.66014
DOLOMITE SPRINT 2000 CC.	1973		4	IN EX	35 30,7	7,10 7,10	112,4 114,8	1 1	45° 45°	159490 159492	01.66015 01.66016
TR2-TR3 1990 CC. TR4 2100 CC. TR 2 -TR3 1990cc.. TR4 2138cc.	52/67 53/62		4	IN EX EX	39,7 32,9 33	7,90 9,50 7,90	111,5 112 112	1 1 1	45° 45° 45°	107626 108806 136567	01.66017 01.66018 01.66020
DOLOMITE HL-1854cc. TR 7 - 1998cc.	75/80 75/82		4	IN EX	39,7 32,5	7,90 7,90	108,3 107,9	1 1	45° 45°	UKCO181 155524	01.66021 01.66022

UNIVERSAL diesel

MARCA E MODELLO	ANNO	Ø PISTONE	CIL.	IN/EX	D Ø VALVOLA	d GAMBO	L LUNGHEZZA	ARRESTO	ANGOLO	N.ORIGINALE	RIFERIMENTO
RUMANIAN 650 ROMALAG U650			4	IN EX	41 37	11 11	168 167,5	6 6	45° 45°	10302117 10302118	01.81001 01.81002

V.M. MOTORI diesel

MARCA E MODELLO	ANNO	Ø PISTONE	CIL.	IN/EX	D Ø VALVOLA	d GAMBO	L LUNGHEZZA	ARRESTO	ANGOLO	N.ORIGINALE	RIFERIMENTO
ASL SV 18-22-35 35 DA / SL				IN EX	33,5 33,5	8 8	108 108	10 10	45° 45°	125.L.2037001 126.L.2037001	01.41001 01.41002
198/298/398 SV 195/295/395 SV 101/12/103/104 SU 1052/1053/1054 SU	1963		1	IN EX	41 37	9 9	118 118	1 1	45° 45°	20360015 2037019A	01.41003 01.41004
ENG. VM 60 DAN 112/113/114/115/116				IN EX	44,5 41	9 9	142 142	10 10	45° 45°	123L2036003 124L2037003	01.41005 01.41006
ENG.VM413-VM613				IN EX	52,5 45,5	11 11	166 166	1 1	45° 45°	37/4132036014 38/4132037013	01.41007 01.41008
ENG. V Series O 130 6130 8130 12 30			6 8 12	IN EX	55,4 47,2	11 11	155,7 155,5	25 25	30° 45°	203 60701 A 203 70702 A	01.41009 01.41010
ENG. V series O I30 1306 / 1308 1310 / 1312			6 8 10 12	IN EX	55,5 47,5	11 11	155,5 155,5	1 1	45° 45°	2 0360016A 20370014A	01.41013 01.41014
SUN 4105 E-TE-IE SUN 6105 E-TE-IE SUN			4	IN EX IN EX	48 41 40 34	9 9 8 8	121 121 121 121	1 1 1 1	30° 45° 35° 45°	20362005B 20370024A 20360017A 20370018A	01.41015 01.41016 01.41019 01.41020
DAN 1154 / 1156 Turbo			4	IN EX	44,5 41	9 9	142,3 142,3	1 1	45° 45°	20360018A 20370017A	01.41017 01.41018
HR 694 HT DIAM. 94			6	IN EX	42 36	8 8	121 121	1 1	45° 45°	20360023A 20370022A	01.41021 01.41022

VOLGA

MARCA E MODELLO	ANNO	Ø PISTONE	CIL.	IN/EX	D Ø VALVOLA	d GAMBO	L LUNGHEZZA	ARRESTO	ANGOLO	N.ORIGINALE	RIFERIMENTO
VOLGA NYSA POLAND				IN EX	40,5 33,5	9 9	119,5 119,5	2 2	45 45	2110070122 2110070133	01.69001 01.69002
M212,5 MK40	1957		4	IN IN	44 47	9 9	117 117	14 14	45 45	211007010 241007010	01.69003 01.69005
MK40 HS				EX	36	9	117	2	45	211007015 241007015 241007015	01.69006



VOLKSWAGEN benzina

MARCA E MODELLO	ANNO	Ø PISTONE	CIL.	IN/EX	D Ø VALVOLA	d GAMBO	L LUNGHEZZA	ARRESTO	ANGOLO	N.ORIGINALE	RIFERIMENTO
Polo 1.0 i Lupo 1.0 i Eng. AER - ALL 999 cc.	1996/99	67,1	4	IN EX	31 26	7 7	94.8 94.4	9 9	45° 45°	030 109 601AG 030 109 611N	01.70111 01.70112
Lupo 1.0 i Polo 1.0 i Eng. ALD - AUC - ANV 999 cc.	1998 1999/02	67,1	4	IN EX	31 26	6 6	99 98.9	9 9	45° 45°	030 109 601AK 030 109 611S	01.70144 01.70145
Polo GL - L Derby GL - L 895 cc. Golf GL - L - For2el E Polo GLS - LS - S Scirocco GL - L Derby GLS - LS - S 1093 cc. Derby LS - GLS Polo LS - GLS 1272 cc.	1975/79 1977/79 1974/79 1975/79 1975/84 1977/79	69,5 75	4	IN EX	31.5 28	8 8	104 104	1 1	45° 45°	052 109 601 052 109 611	01.70107 01.70108
Derby C - CL - GL Golf GL - CL Formel E Polo GL - CL Formel E Scirocco C - GL - CL 1093 cc.	1994	69,5	4	IN IN EX	34 31.5 28	8 8 8	104 104 104	9 9 9	45° 45° 45°	036 109 601B 036 109 601C 052 109 611A	01.70031 01.70011 01.70032
Caddy 1.2 TSI Golf VI 1.2 TSI Golf Plus 1.2 TSI Polo 1.2 TSI Tou- ran 1.2 TSI Beetle 1.2 TSI Jetta 1.2 TSI Eng. CBZA-CBZB 1197 cc.	2009 2010	71	4	IN EX	35.5 30	6 6	98.65 98.35	9 9	45° 45°	03F 109 601A 03F 109 611B 03F 109 611C	01.70191 01.70192
Lupo 1.0 i Eng. AHT 997 cc.	09/98 05/00	72	4	IN IN EX	34 31.5 27	7 7 7	103,7 103.6 103.7	9 9 9	45° 45° 45°	047 109 601B 047 109 611B	01.70155 01.70162 01.70156
LUPO 1000 cc. UP 1.0 Eng. CHYA-CHYB 999 cc.	2011	74,5	3 4	IN IN EX	34 29.5 26.9	7 5 5	103,7 110.3 110.3	9 9 9	45° 45° 45°	04E 109 601 04E 109 611L	01.70155 01.70193 01.70194
Polo 1.0 i Eng. AAU From chassi n.80- NW-50001 1043 cc. ENG. 1W 1392 cc. Polo 1.0 i Eng. AEV 1043 cc.	1993 08-94	75	4	IN IN EX	36 32 29	7 7 7	99,2 99.2 99.2	9 9 9	45° 45° 45°	030109601I 030 109 6012/N 030 109 611D	01.70093 01.70089 01.70090
Golf 1050 Polo 1.0 Polo 1.0 i Eng. HZ-AAK-AC2 1043 cc. Polo 1.0 i Eng. AAU Until chassi n.80- NW-500000 1043 cc.	90/91 90/92 1985/94 1989/07	75	4	IN IN EX	36 32 28.9	8 8 8	99.3 99.3 99.1	9 9 9	45° 45° 45°	030 109 601D/F 030 109 601E 030 109 611A	01.70085 01.70087 01.70086
Derby C - CL - GL Polo C - CL - GL 1050 cc. Derby C - CL - GL Golf C - CL-GL For2el E Polo C - CL - GL Polo GT Coupé 1272 cc.	1981	75	4	IN EX	34 28	8 8	110.5 110.5	9 9	45° 45°	036 109 601A 036 109 611	01.70037 01.70038

Derby LS - GLS Golf L - LS - GL - GLS Jetta L - LS - GL - GLS Passat L - GL Polo LS - GLS Scirocco L - GL - GT 1272 cc.	1981	75	4	IN EX	34 28	8 8	104 104	9 9	45° 45°	036 109 601B 052 109 611A	01.70031 01.70032
Jetta C - CL - GL Passat C - L 1297 cc. Golf C - CL - GL Jetta C - CL - GL - GLS Scirocco GL - GLS - GT Passat CL-GL-Formel E Passat Variant 1457 cc.	1983	75 79,5	4	IN EX	34 31	8 8	98.7 98.5	9 9	45° 45°	049 109 601F 049 109 611F	01.70027 01.70028
Golf CL - GL Jetta CL -GL Polo C 1043 cc. Golf CL - GL Jetta CL -GL Polo C - CL - GL - GT 1272 cc.	1985 1985/87	75	4	IN EX	36 28.9	8 8	98.9 99	9 9	45° 45°	030 109 601C 030 109 611A	01.70065 01.70066
Pssat L - N - GL 1272 cc. Scirocco Golf S - LS - GL Passat GL - LS - S - TS Scirocco GL - LS - TS 1471 cc. Golf GLS - LS - S Scirocco GL - GT - LS 1457 cc. Passat GLS - LS - S Scirocco GL - GT - LS 1588 cc.	1973/78 1974/75 1973/75	75 76.5 79.5	4	IN EX	34 31	8 8	98.7 98.5	1 1	45° 45°	056 109 601A 056 109 601C 056 109 611A	01.70017 01.70018
Golf 1.4 i Vento 1.4 i Eng. ABD 1390 cc. Golf 1.4 i Vento 1.4 i Eng. ABD 1390 cc. Polo 1.3 i Eng. 2G-3F-NZ-AAV Until chassi n.80- NW-500000 1272 cc. Polo 1.3 i Eng. 2G-3F-NZ-AAV From chassi n.80- NW-50001 1272 cc.	08-94/99 1991/07-94 1992/07-94	75	4	IN IN EX	36 32 28.9	8 8 8	99.3 99.3 99.1	9 9 9	45° 45° 45°	030 109 601D/F 030 109 601E 030 109 611A	01.70085 01.70087 01.70086
Polo 1.2 i Fox 1.2 i Eng. AWY-B2D 1198 cc. Caddy 1.4 i 16V Polo 1.4 i 16V Lupo 1.4 i 16V Eng. AUD - AKK - AKP 1390 cc. Caddy 1.4 i 16V Polo 1.4 i 16V Lupo 1.4 i 16V Eng. AUD - AKK - AKP 1390 cc. Fox 1.4 i 16V Eng. BKR 1390 cc.	2002 2005 1995/04 1995/01 2000	76,5	3 4	IN IN EX	34.5 33.5 28	6 6 6	99.1 99.2 99.2	9 9 9	45° 45° 45°	032 109 601L 030 109 601AL 030 109 611T	01.70189 01.70125 01.70126





Polo 1.2 i 12V Eng. AZQ-B2E 1198 cc. Lupo 1.4 i 16V Golf 1.4 i 16V Bora 1.4 i 16V Eng. AHW-AKQ-AUA Eng. AUB-BBY Caddy 1.4 i 16V Eng. AUA Polo 1.4 i 16V Eng. AFK-AHW-AQQ- AUA-AUB Polo 1.4 i 16V Eng. AXU-BBY-BBZ- BKY 1390 cc. Golf 1.4 16V FSI Touran 1.4 16VFSI Eng. BKG-BUD-B2Y Eng. BLG 1390 cc. Tiguan 1.4 TSI 16V Eng. BWK-CAVA 1390 cc. Scirocco 1.4 TSI 16V Eos 1.4 TSI 16V Jetta 1.4 TSI 16V Golf VI 1.4 TSI 16V Eng. CAVD 1390 cc. Polo 1.6 i 16V Eng. ARC-AJV 1598 cc. Golf 1.6 i 16V Bora 1.6 i 16V Eng. ATN-AUS-AZD 1598 cc. Golf 1.6 FSI 16V Bora 1.6 FSI 16V Eng. BAD 1598 cc. Golf 1.6 FSI 16V Passat 1.6 FSI 16V Touran 1.6 FSI 16V Jetta 1.6 FSI 16V Eos 1.6 FSI 16V Polo 1.6 FSI 16V Eng. BAG-BLF-BLP-BTS 1598 cc.	1997 1998 2000/04 2006 2007 2008	76,5 76,5	3 4	IN EX	29.5 26	6 6	100.9 100.57	9 9	45° 45°	036 109 601AD 036 109 601S 036 109 601AL 036 109 611K 036 109 611AE	01.70117 01.70118
	Polo 1.6 i Vento 1.6 i Golf 1.6 i Eng. AEA-ABU-AEE-AHS 1598 cc. POLO GOLF 1400-1600 CC. MOT AEX / AEA Caddy 1.6 i Eng. AEE 1598 cc. Polo 1.4 i Golf 1.4 i Caddy 1.4 i Vento 1.4 i Eng. AEX - AKV - AEF Eng. APQ 1390 cc.	1994 1994/97	76,5	4	IN IN IN EX	32 34.6 35.6 29	7 7 7 7	94,36 94.8 94.8 95	9 9 9 9	45° 45° 45° 45°	030109601AA 032 109 601G 030 109 601AH 032 109 611G
Polo 1.4 16V Eng. AFH 1390 cc.	1996	76,5	4	IN EX	29.5 26	6 6	98 97.2	9 9	45° 45°	036 109 601P 036 109 611L	01.70109 01.70110
Passat 1.4 TSI Ecofuel Touran 1.4 TSI Ecofuel Eng. CDGA 1390 cc.	2009	76,5	4	IN EX	29.5 26	6 6	100.7 100.7	9 9	45° 45°	03C 109 601L 03C 109 611Q	01.70195 01.70196
Caddy 1.6 Eng. 1F 1598 cc.	1995	76,5	4	IN EX	38 32.9	7 7	91.8 91.2	9 9	45° 45°	048 109 601E 048 109 611B	01.70136 01.70106
1200 - 1200A 113 - 117 - 141 - 151 Transporter 211 1192 cc.	1960	77	4	IN EX	31.5 30	8 8	112 112	9 9	45° 45°	113 109 601A 113 109 612 113109611C/D	01.70003 01.70004
GHIA 1300A. 1300 L - 1302 - 1303 L 1285 cc. 1500 - 1600 Transporter 1493 cc. 1300 L - LS 1302 S 1303 L - S 1584 cc. Bus - Transporter 1584 cc.	65/75 1963/75 1970	77 85.5	4	IN IN EX	33 35.5 32	8 8 8	112 112 112	9 9 9	45° 45° 45°	113109601D 311 109 601 311 109 612 311 109 612A	01.70007 01.70005 01.70006

Golf GLI - GTI Jetta GLI - GTI Scirocco GLI - GTI 1588 cc.	1975/82	79,5	4	IN EX	38 31	8 8	105.5 105.5	1 1	45° 45°	049 109 601A 049 109 611A	01.70025 01.70026
AUDI 80 Coupé-100 C5 Passat CL5 - GL5 Santana CL5 - GL5 1921 cc. Golf C - CL - GL Jetta C - CL - GL Passat C - CL - GL Santana CX - GX - LX Scirocco GT - GTL 1595 cc. Passat CL - Santana LX 1781 cc.	1981	79,5 81	5	IN IN EX	38 38 33	8 8 8	98,7 98.5 98.5	9 9 9	45° 45° 45°	035109601C 035 109 601C 035 109 611F	01.70039 01.70039 01.70028
Golf 1.6 Jetta 1.6 Passat 1.6 Scirocco 1.6 Caddy 1.6 Eng. EW-EZ-H2-HN Eng. RF-RL 1595 cc.	08-95/92 08-95/91 1985/88	81	4	IN EX	38 33.2	8 8	91.9 91.2	9 9	45° 45°	035 109 601K 048 109 611 A	01.70069 01.70074
Passat 1.6 i Vento 1.6 i Golf 1.6 i Eng. AEK Until eng. N. 000813 1595 cc.	1994/95 1994 1994/98	81 82 82.5	4 5 6	IN EX	39.5 33.2	8 8	91.9 91.2	9 9	45° 45°	048 109 601 A 048 109 611 A	01.70072 01.70074
Golf 1.8 i - Jetta 1.8 i - Eng. RV-PF-RD - Jetta 1.8 i Golf 1.8 i - Eng. GZ- KT-DX-EV Golf 1.8 i Jetta 1.8 i Eng. PB 1781 cc. Golf CL - GT Syncro Jetta CL - GT Syncro Passat CL - GL Eng. PN - RF 1781 cc. Passat 1994 cc. Passat GT Syncro Eng. HY-KV 2226 cc. Passat 1.6 Eng. PP 1595 cc. Passat 1.6 Eng. EZ 1595 cc. Golf 1.8 i Eng. ABN 1781 cc. Golf 1.8 i Passat 1.8 i Vento 1.8 i Eng. ABS 1781 cc. Golf 1.8 i Passat 1.8 i Vento 1.8 i Eng. AA2 Up to eng. N. 408197 1781 cc. Golf 1.8 i Passat 1.8 i Vento 1.8 i Eng. ADZ Up to eng. N. 001108 1781 cc. Transporter 1.8 Eng. PD 1781 cc. Transporter 2.0 i Eng. AAC 1968 cc. Transporter 2.5 i Eng. AAF-ACU-AEN- AEU Eng. AET 2459 cc. Transporter 2.5 i Eng. AVT 2461 cc. Golf GTI VR6 Vento GL/GT VR6 Passat GL/GT VR6 2792 cc. Golf GTI VR6 Syncro Eng. ABV 2861 cc. Corrado 2.0 i Golf 2.0 i Passat 2.0 i Vento 2.0 i Eng. ADY Up to eng. N. 000778 1984 cc. Golf 2.0 i Passat 2.0 i Vento 2.0 i Eng. 2E Up to eng. N. 565664 1984 cc.	1985/91 08.82/92 1987/91 1984/88 1985 1986 1995	81	4 5	IN IN EX	38 40 33.2	8 8 8	91 91 91.2	9 9 9	45° 45° 45°	035 109 601H 026 109 601C 053 109 611	01.70071 01.70073 01.70074

V

VALVOLE GENERALE





Passat 1.6 i Vento 1.6 i Golf 1.6 i Eng. AEK From eng. N. 000814 1595 cc. 1300L-1303L-1285 cc. Passat 1.6 i Vento 1.6 i Golf 1.6 i Bora 1.6 i Polo 1.6 i Eng. AEH-AKL-APF Eng. ADP-AHL-AR2- AFT 1595 cc. New Beetle 1.6i 8V Eng. AWH-APF 1595 cc. Corrado 2.0 i Eng. 2E Vento 2.0 i Golf 2.0 i Passat 2.0 i Eng. AGG 1984 cc. Corrado 2.0 i Golf 2.0 i Passat 2.0 i Vento 2.0 i Eng. ADY From eng. N. 000779 1984 cc. Golf 2.0 i Passat 2.0 i Vento 2.0 i Eng. 2E From eng. N. 565665 1984 cc. Sharan Eng. ADY 1984 cc. Passat 2.0 i Vento 2.0 i Golf 2.0 i Eng. AEP 1984 cc. Bora 2.0 i Golf 2.0 i New Beetle 2.0 i Eng. APK-AQY 1984 cc. Passat 2.0 i Eng. AZM 1984 cc.	1972 1994 1995 1996 1998 2000	81 82.5	4	IN EX EX	39.5 32.9 31	7 7 8	91.9 91.2 111,7	9 9 9	45° 45° 45°	078 109 601B 048 109 611B 311 109611B	01.70105 01.70106 01.70008
Passat 1.6 Eng. ALZ New Beetle 1.6 i Eng. AYD 1595 cc. Touran 1.6 i Golf 1.6 i Bora 16 i Caddy 1.6 i Eng. AVU-BGU Eng. BSE-BSF 1595 cc.	2000 2003 2004	81	4	IN EX	39.4 33	6 6	94 94	9 9	45° 45°	06B 109 601D 06B 109 611C	01.70157 01.70158
Golf GLI - GTI Scirocco GLI - GTI Eng. DZ 1781 cc.	1983/84 1983	81	4	IN EX	40 33	8 8	98.5 98.5	9 9	45° 45°	026 109 601 035 109 611F	01.70057 01.70040
Golf 1.8 i 16V Jetta 1.8 GTI 16V Passat 1.8 i 16V Corrado 1.8 i 16V Scirocco 1.8 i 16V Eng. PL - KR 1781 cc. PASSAT ENG. ABF 1.8 cc. Passat 2.0 i 16V Corrado 2.0 i 16V Golf 2.0 i 16V J etta 2.0 i 16V Eng. 9A 1984	1986/91 1988/89 1989/92 1986/91	81 82.5	4	IN EX EX	32 28 27	7 7 6,95	95.5 98 98	1 1 9	45° 45° 45°	027 109 601C 027 109 611D 027109 611C	01.70091 01.70080 01.70092
Golf 2.0 i 16V Passat 2.0 i 16V Sharan 2.0 i 16V Eng. ABF 1984 cc.	1992/97 1994/97 1996	82,5	4	IN EX	32 27	7 7	95.5 98	9 9	45° 45°	051 109 601B 051 109 611B	01.70061 01.70062
Golf 1.8 i Passat 1.8 i Vento 1.8 i Eng. AA2 Up to eng. N. 408198 1781 cc. Golf 1.8 i Passat 1.8 i Vento 1.8 i Eng. ADZ Up to eng. N. 001109 1781 cc. Polo 1.8 Eng. ADZ 1781 cc.	1994/97 1994/98	81	4	IN EX	38 32.9	7 7	91.8 91.2	9 9	45° 45°	048 109 601E 048 109 611B	01.70135 01.70136

Bora 1.8 i 20V Golf 1.8 i 20V Eng. AGN Passat 18 i 20V Eng. APT 1781 cc. Passat 18 i 20V Eng. AFY 1984 cc. Bora 1.8 i Turbo 20V Golf 1.8 i Turbo 20V Eng. ARX-AU2 1781 cc. Golf 1.8 i Turbo 20V New Beetle 1.8 i T 20V Passat 1.8 i Turbo 20V Sharan 1.8 i Turbo 20V Eng. AGU-AQA-AVC Eng. AEB-APU-AWT-AJH 1781 cc. Passat 2.8 i V6 30V Eng. AGE-ACK-ALG-AHA Eng. APR-AQD 2771 cc. Passat 2.8 V6 30V Eng. BBG-A2X 2771 cc.	1997 1998 1999	81 82.5	4 V6	IN EX EX	26.9 29.8 29.8	6 6 6	105.9 103.9 103.9	9 9 9	45° 45° 45°	058 109 601C 058 109 611M 058 109 611E	01.70101 01.70102 <u>Arresto 5mm</u> 01.70143 <u>Arresto 3.5mm</u>
Passat 1.8 TSFI CC 1.8 TSFI Golf 1.8 TSFI Eng. CDAA 1798 cc. Golf 2.0 FSI 16V Touran 2.0 FSI 16V Tiguan 2.0 TSFI 16V Eng. AXW-BLX-BLY Eng. AXX-BWA-CAWB 1984 cc. Passat 2.0 FSI 16V Jetta 2.0 FSI 16V Eos 2.0 FSI 16V Eng. BLX-BLY-BLR 1984 cc.	2003 2004 2007 2008	82,5	4	IN EX	34 28	6 6	104 102	9 9	45° 45°	079 109 601B 06D 109 601M 06D 109 601K 06E 109 601E 06D 109 611L	01.70161 01.70162
Tuareg 3.2i V6 24V Phaeton 3.2i V6 24V Multivan 3.2 i V6 24V Golf 3.2i V6 24V Eos 3.2i V6 24V Eng. AXZ-AZZ-BKJ-B2V Eng. BRJ-AYT-BKL-BRK Eng. BDL-BKK-BFH-B2L Eng. BUD-CBR 3189 cc. Passat 3.2 FSI V6 24V Eng. AXZ 3168 cc. Taureg 3.6i V6 24V Passat 3.6i V6 24V Eng. BWS 3597 cc.	2002 2005 2007	84 89	V6	IN IN EX EX	33.2 33.2 30.2 30.2	6 6 6 6	136.3 102.4 136.1 102.2	9 9 9 9	45° 45° 45° 45°	022 109 601H 022 109 601G 022 109 611P 022 109 611N	01.70177 01.70197 01.70178 01.70198
1200 cc. 30HP 1192 cc. Sport / Maggiorate	54/60		4	IN EX IN IN EX EX	30 28,7 39 40 32 35,8	7 7 8 8 8 8	102 102,4 112 112 112 112	7 7 9 9 9 9	45° 45° 45° 45° 45° 45°	111109601A 111 109611A 311 109612A	01.70001 01.70002 01.701 01.702 01.703 01.704
AUDI 90-100 S-LS SUPER 90 1770 CC.	69/76		4	IN EX	38 33	9 9	135,5 135,5	1 1	45° 45°	059 109601 059 109611	01.70009 01.70010
CABRIOLET 1600 TRANSPORTER 1200-1200L-1 303-1285 cc.	1974		4	IN EX	35,5 30	8 9	111,7 112	9 9	45° 45°	311109601 043109611 043109611A	01.70005 01.70014





TRANSPORTER BUS 1584 cc. SCI ROCCO-GOLF-1 471 cc.	1973 1974		4	IN	35,5	8	111,7	9	45°	311109 601	01.70005	
				EX	32	9	112	9	45°	043109612 056 109 601C	01.70016	
PORSCHE 914/4 TRANSPORTER 1795 cc. 411 E- 412 E- 1679 cc. TRANSPORT. 1971 cc.	69 74 75		4	IN	39	8	117	9	30°	021109601	01.70019	
				EX	33	9	117	9	45°	022 109 612D 021109612 022 109 612E	01.70020	
411 1679 cc. VARIANT	1968		4	IN	37,5	8	117	9	30°	021 109601A	01.70021	
				EX	33	9	117	9	45°	021109612 022 109 612D 022 109 612E	01.70020	
412 1795 cc. VARIANT BUS - TRANSPORTER SCIROCCO-JETTA GTI	1973 76/81		4	IN	41	8	117	9	30°	022109601	01.70023	
				EX	34	9	117	9	45°	022 109 612A 021 109611A	01.70024	
TRANSPORTER LT 28 -31-35 1984 cc.	1975		4	IN	38	9	137	1	45°	046109601	01.70029	
				EX	33	9	137	1	45°	046109601C 046109611A	01.70030	
AUDI 100 S/LS PASSAT L5S GL5S 1921 cc.	76/78 80/81		4	IN	40	9	137	1	45°	046 109601B	01.70043	
				5	IN	38	8	98,7	1	45°	035 109 601	01.70033
				EX	31,1	8	98,5	1	45°	049109 611G	01.70034	
AUDI 80 LS/GLS AUDI 100 GL-PASSAT PASSAT LS/GLS 1588 cc.	79/81		4	IN	34	8	98,7	1	45°	056 109 601A 056 109 601C	01.70017	
				EX	31,1	8	98,5	1	45°	049109 611G	01.70034	
AUDI 100 1984CC. AUDI 100 SE - 200 SE 2144 CC.	80/81		5	IN	38	8	98,7	1	45°	035109601	01.70033	
				EX	33,2	8	98,5	1	45°	035 109 611 035 109611G	01.70036	
TRANSPORT. 1913 cc. WASSER BOX SYNCRO 2100 cc.	1982 1985		4	IN	39,8	8	122,3	9	45°	025 109 601	01.70041	
				EX	34	9	122,5	9	45°	025 109 612A	01.70042	
TRANSPORTER 1913 cc. ENG. DF / EY BOXER			4	IN	35,5	8	122,4	9	45°	025109601B	01.70133	
				EX	30	9	122,7	9	45°	025109612B	01.70134	
TRASPORTER 2100 cc. TYPE 2 MOT. SR			4	IN	39,9	8	122,4	9	45°		01.70159	
				EX	33,85	9	122,65	9	45°		01.70160	
LT28/31/35/45/50 2383 cc. ENG. IE	1989		6	IN	36	8	88,9	9	45°	073109601C	01.70129	
				EX	31,2	8	88,9	9	45°	073109611A	01.70130	
POLO / GOLF 1588 cc.			4	IN	34	8	95,5	9	45°	068109601L	01.70127	
				EX	31,2	8	95	9	45°	098109611L	01.70128	
GOLF 2324 cc. V5 ENG. AGR	1998		5	IN	39	7	106	9	45°	021109601L	01.70137	
				EX	34,2	7	107	9	45°	021109611G	01.70138	
GOLF 999 cc. 16V	1996		4	IN	22,5	6	98,7	9	45°	036109601R	01.70139	
				EX	20	6	98,5	9	45°	036109611J	01.70140	
GOLF / BORA 2.3 V5 MOT. AQN / AZX			5	IN	31	6	102,1	9	45°		01.70149	
				IN	31	6	136	9	45°		01.70151	
				EX	27	6	102,5	9	45°		01.70150	
				EX	27	6	136	9	45°		01.70152	
POLO / LUPO 1000 cc. MOT. AHT			4	IN	34	7	101,4	9	45°		01.70153	
				EX	30	7	101,4	9	45°		01.70154	
TRASPORTER 2100 cc. TYPE 2 ENG. SR			4	IN	39,9	8	122,4	9	45°		01.70159	
				EX	33,85	8	122,65	9	45°		01.70184	

POLO 1.2 ENG. AWY – BMD ENG. 2400 cc.	2003		3	IN EX EX	34,5 26 31,2	6 6 8	100,9 100,6 88,9	9 9 9	45° 45° 45°	032106601L 036109611K 073109611A	01.70171 01.70172 01.70182
TUAREG 4.2 V8 ENG. BGH / BHX	2003		8	IN EX	26,9 29,9	6 6	96,5 94,9	9 9	45° 45°	077109601Q 077109611S	01.70175 01.70176
LT 2.3 ENG. AGL	1997		4	IN EX	35 31	7 7	101,5 103,5	1 1	45° 45°	0A109601A 00A109611	01.70179 01.70180
4 A3 1.2 TFSI 16V 1197 cc. CHYA CJZA, CJZB CJZC, CJZD CYVA, CYVB CYVC, CYVD	2013	71	4	IN EX	26,5 23,5	5 5	110,3 110	9 9	45° 30°	04E 109 601A 04E 109 611K	01.70203 01.70204
A3 1.0 TFSI 12V 999 cc. CHPA, CHPB CHZA, CHZB, CHZC, CHZD, CHZE CHZG, CHZJ, CHZK, CHZL, CMBA CNLA, CPTA CPVA, CRJA, CUKA CUKC, CVNA, CXSA, CXSB, CXUA CZCB, CZCC, CZDA, CZDB, CZDC CZDD, CZEA, CZTA, DBYA, DGEA DGEB, DJKA, DKJA, DKLA, DKLB DKLD, DKRA, DKRC, DKRF, DNBA	2016	74.5	3	IN EX	28,4 25	5 5	110,2 110,2	9 9	45° 30°	04E 109 601B 04E 109 611J	01.70205 01.70206
A3 - A4 - A5 2.0 TSFI g-tron 16V 1984 cc CZPB, CZRA DKTA, DKTB DKTC, DKYA, DKZA, DGVA	2016	82.5	4	IN EX IN EX	32,06 28 32,09 28	6 6 6 6	105 102,85 105 102,9	9 9 9 9	45° 45° 30° 30°	06L109601C 06L109611 06L109601E 06L109611B	01.70207 01.70208 01.70209 01.70210
Touran 1.5 TFSI 1495 cc DACA, DADA, DACA, DADA	2018	74.5	4	IN EX	28,96 25	5 5	112,7 110,2	9 9	45° 30°	04E109601AB 05E109611B	01.70211 01.70212
Octavia 1.4 TSI, G-TEC 1395 cc CPVB	2013	74.5	4	IN EX	28,5 25	5 5	110,26 110,15	9 9	45° 30°	04E109601P 04C109611C	01.70214 01.70215

VOLKSWAGEN diesel

MARCA E MODELLO	ANNO	Ø PISTONE	CIL.	IN/EX	D Ø VALVOLA	d GAMBO	L LUNGHEZZA	ARRESTO	ANGOLO	N.ORIGINALE	RIFERIMENTO
Polo D Polo C - CL Eng. 2N 1272 cc. Polo CL - GT 1398 cc.	1985/90 1990/94	75	4	IN EX	34 28.9	8 8	99.1 99.1	9 9	45° 45°	030 109 601 030 109 611A	01.70063 01.70064
Golf D - LD - GLD Passat LD - GLD 1471 cc. Golf D - LD - GLD Jetta D - GLD - LD Passat D - GLD - LD Transporter 1.6 D 1588 cc.	1976/80 1980	76,5	4	IN EX	34 31	8 8	105 104.6	1 1	45° 45°	068 109 601 068 109 611	01.70045 01.70046
Golf 1.6 D Jetta 1.6 D Passat 1.6 D Santana 1.6 D Caddy 1.6 D Eng. CR-JK-JP 1588 cc. Transporter 1.7 D Eng. KY 1715 cc. Transporter 1.6 D Eng. CS 1588 cc.	1981/82 1981/88 1982/07- 85	76,5 79.5	4	IN EX	34 31.2	8 8	105 104.5	9 9	45° 45°	068 109 601C 068 109 611C	01.70051 01.70050

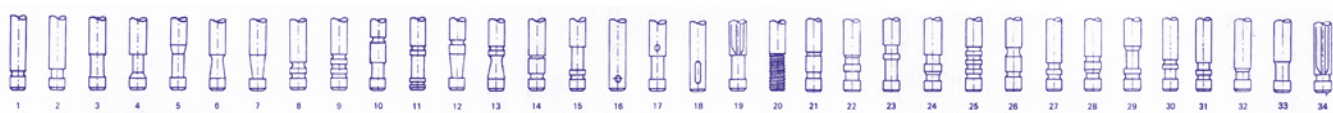



Golf 1.6 TD Jetta 1.6 TD Passat 1.6 TD Santana 1.6 TD Eng. CY-JR Transporter 1.6 TD Eng. JX 1588 cc. Transporter 1.7 D Eng. KY 1715 cc.	1981/84 1982/85 1984/92	76,5 79.5	4	IN EX	34 31.2	8 8	104.8 104.7	9 9	45° 45°	068 109 601D 068 109 611D	01.70055 01.70056
Golf GTD Jetta GTD Passat GTD Santana GTD 1588 cc. Golf GTD Jetta GTD Passat GTD Santana GTD Golf CL - GL Jetta C - CL - GL Passat C - CL - GL Passat C - CL - GTD Eng. JP - 2E - JR - RA 1588 cc.	1986 1989 1991	76,5	4	IN EX	34 31.2	8 8	95 95	9 9	45° 45°	068 109 601M 068 109 611M 068 109 611L	01.70053 01.70054
LT28D - 31D - 35D LT 45D - 50D Eng. CP 2383 cc.	1978/81	76,5	6	IN EX	36 31	8 8	105 104.5	1 1	45° 45°	069 109 601 068 109 611	01.70047 01.70046
LT28D - 31D - 35D LT 45D - 50D Eng. CP 2383 cc. LT 28-55 2.4 D Eng. DW 2383 cc. LT 28-55 2.4 TD Eng. DV 2383 cc.	08.81/82 82/7.89	76,5	6	IN EX	36 31	8 8	105 104.5	9 9	45° 45°	069 109 601D 068 109 611C	01.70049 01.70050
LT28 - 31 - 35 - 45 - 50 LT40 - 45 4X4 Eng. DW 2383 cc. LT 28-55 2.4 D Eng. 1S-ACT 2383 cc. LT 28-55 2.4 TD Eng. DV 2383 cc.	08.89/95	76,5	6	IN EX	36 31.2	8 8	95 95.5	9 9	45° 45°	069 109 601F 068 109 611L/2	01.70079 01.70080
LT 28-55 2.4 TD Eng. 1G LT 28-55 2.4 TD Eng. ACL 2383 cc.	8.89/92 1992/95	76,5 79.5	4 6	IN EX	36 31.2	8 8	95 95	9 9	45° 45°	069 109 601H 068 109 611M	01.70067 01.70068
Transporter LT28D-31 D-35D 2710cc. ENG. Perkins Golf 1.9 TD Passat 1.9 TD Vento 1.9 TD Eng. AAZ Up to eng. N. 678000 1896 cc.	1975		4	IN EX	40,5 35,6	7,9 7,9	114,6 114,6	1 1	45° 30°	061109601 31431491 061109611 3142A031	01.70059 01.70048
Lupo 1.2 TDI Eng. ANY-AYZ 1191 cc.	1999	76,5	3	IN EX	36 31.5	7 7	89.6 89.6	9 9	45° 45°	045 109 601 045 109 611	01.70119 01.70120
Lupo 1.4 TDI Polo 1.4 TDI Eng. A2F-BAY 1422 cc.	1999 2000 2001 2002 2003 2009	79,5 81	3 4 5 V10	IN EX	35.9 31.5	7 7	89.9 90	9 9	45° 45°	038 109 601B 038 109 601 E 038 109 611B 038 109 611F 038 109 611 E	01.70119 01.70120
Passat 2.5 V6 TDI Eng. AFB - AKN 2496 cc.	1998	78,3	V6	IN EX	27 24	6 6	100.5 100.5	9 9	45° 45°	059 109 601B 059 109 611B	01.70141 01.70142 Arresto 2,5mm
PASSAT 2496 cc. V6 DIESEL Eng. AFB		78,3	6	IN EX	27,2 24,1	6 6	105,6 100,6	9 9	45° 45°	059109601B 059109611B	01.70169 Arresto 8,3mm 01.70170 Arresto 8,3mm

Passat TDI 2.5 V6 24V Eng. BAU-BDH-BDG 2496 cc.	2003	78,3	V6	IN EX	27.2 24.1	6 6	100.6 100.7	9 9	45° 45°	059 109 601F 059 109 611G	01.70121 01.70122
Polo 1.2 TDI Eng. CFWA 1199 cc. Golf VI 1.6 TDI Jetta III 1.6 TDI Jetta IV 1.6 TDI Passat 1.6 TDI Polo 1.6 TDI Touran 1.6 TDI Eng. CAYC-CFWA Eng. CAYD-CAYE- CAYB 1598 cc. New Beetle 1.9 TDI Bora 1.9 TDI Golf 1.9 TDI Passat 1.9 TDI Sharan 1.9 TDI Eng. AJ2-AUY-ATJ 1896 cc. (115CV) Sharan 1.9 TDI Eng. ANU 1896 cc. New Beetle 1.9 TDI Polo 1.9 TDI Golf 1.9 TDI Bora 1.9 TDI Eng. ATD (101 CV) 1896 cc. Golf 1.9 TDI Bora 1.9 TDI Polo 1.9 TDI Sharan 1.9 TDI Eng. ASZ-ARL 1896 cc. Passat 1.9 TDI Eng. AVB - AVF - AWX 1896 cc. Transporter 1.9 TDI Multivan 1.9 TDI Eng. AXC-AXB 1896 cc. Transporter 2.5 TDI Multivan 2.5 TDI Eng. AXD-AXE 2460 cc. Touareg 2.5 TDI R5 10V Eng. BAC-BLK 2460 cc. Touareg 5.0 TDI V10 20V Eng. AYH Phaeton 5.0 TDI V10 20V Eng. AJS 4921 cc. Golf 1.9 TDI Eng. BKC 1896 cc. Passat 2.0 TDI Eng. B2P 1968 cc.	2009 2010 2011	79,5	3 4	IN EX	26.55 24.45	6 6	99.25 99.10	9 9	45° 45°	03L109601A 03L109611A	01.70201 01.70202
Polo 1.7 SDI Caddy 1.7 SDI Eng. AHG-AKU-AKW Eng. AHB 1716 cc. Bora 1.9 SDI Golf 1.9 SDI Polo 1.9 SDI Eng. AQ2-AGP-AGD 1896 cc. Golf 1.9 SDI Polo 1.9 SDI Vento 1.9 SDI Cad- dy 1.9 SDI Eng. AEY From eng. N. 002 001 1896 cc. Polo 1.9 SDI Eng. ASY 1896 cc.	96/01 1997 1998	79,5		IN EX	36 31.5	7 7	96.5 96.5	9 9	45° 45°	028 109 601J 028 109 611K	01.70115 01.70116

V

VALVOLE GENERALE





Golf CL - GL Vento CL - GL Passat CL - GL Eng. 1Y 1896 cc. Polo 1.9 D Eng. AEF Up to eng. N.007 000 1896 cc. Golf 1.9 D Vento 1.9 D Caddy 1.9 D Eng. 1Y Up to eng. N. 580000 1896 cc. Polo 1.9 SDI Eng. AGD 1896 cc. Transporter 2.5 TDI Eng. AAB 2459 cc.	1991 1993 1994 1995 1996	79,5 81	4 5	IN EX	36 31.2	8 8	95 95.5	9 9	45° 45°	069 109 601F 074 109 611	01.70079 01.70080
Golf .9 TD Passat 1.9 TD Vento 1.9 TD Eng. AAZ From eng. N. 678001 1896 cc. Polo 1.9 D Eng. AEF From eng. N.007 001 1896 cc. Caddy 1.9 D Eng. AEF 1896 cc. Golf 1.9 D Vento 1.9 D Caddy 1.9 D Eng. 1Y From eng. N. 580001 1896 cc.	1996 1997 1998	79,5	4	IN EX	36 31	7 7	95.5 95.5	9 9	45° 45°	028 109 601B 028 109 611E	01.70095 01.70096
Golf 1.9 TDI Passat 1.9 TDI Vento 1.9 TDI Eng. 1Z 1896 cc. (90 CV Golf 1.9 TDI Passat 1.9 TDI Vento 1.9 TDI Sharan 1.9 TDI Eng. 1Z Up to eng. N. 770000 1896 cc. LT 28-46 2.5 SDI Eng. AGX 2461 cc. LT 28-46 2.5 TDI Eng. AHD-APA-BBE Eng. ANJ-BBF 2461 cc.	93/10.94 89/10.94 93/10.94 11.94/5.96 11.94/5.96 11.94/5.96 95/2.96 1996 96/99	79,5 81	4 5	IN EX	36 31.4	8 8	96.9 96.9	9 9		028 109 601H 046 109 601J 046 109 611C/E 046 109 611F	01.70083 01.70082
Golf 1.9 TDI Passat 1.9 TDI Sharan 1.9 TDI Vento 1.9 TDI Eng. 1Z From eng. N. 770001 1896 cc. Bora 1.9 TDI Golf 1.9 TDI New Beetle 1.9 TDI Passat 1.9 TDI Polo 1.9 TDI Sharan 1.9 TDI Vento 1.9 TDI Caddy 1.9 TDI Eng. AGR-ALH-AHU- ALE Eng. AHU-AFN 1896 cc. (90 CV) Bora 1.9 TDI Golf 1.9 TDI Passat 1.9 TDI Polo 1.9 TDI Sharan 1.9 TDI Eng. AHF-ASV-AFN- AVG 1896 cc. (110CV)	98/01 1996 99/01 96/00 1997 96/98 1996	79,5	4	IN EX	35.9 31.5	7 7	96.8 96.85	9 9	45° 45°	028 109 601D 028 109 601K 028 1096 11G	01.70099 01.70100
New Beetle TDI Eng. BEW(100 CV) 1968 cc.	2003	81	4	IN EX	35.5 31.4	7 7	89 88.40	9 9	45° 45°	038 109 601F 038 109 611G	01.70183 01.70184

Golf 2.0 TDI -PD 16V Eng. AZV-BKD 1968 cc. Until chassis n. 1K-4B005 000 1K-4P004 323 1K-4U000 000 1K-4W000 000 Touran 2.0 TDI-PD 16V Eng. AZV-BKD Until chassis n. 1T-4W117 616 1968 cc.	03/04	81	4	IN EX	29.2 25.5	6 6	88.45 88.2	9 9	45° 45°	03G 109 601A 03G 109 611B	01.70166 01.70167
Golf 2.0 TDI -PD 16V Eng. AZV-BKD 1968 cc. Fro2 chassis n. 1K-4B005 001 1K-4P004 324 1K-4U000 001 Touran 2.0 TDI-PD 16V Eng. AZV-BKD Until chassis n. 1T-4W117 617 1968 cc. Passat 2.0 TDI -PD 16V Eng. BVE-B2A-BKP- B2R 1968 cc. Touran 2.0 TDI-PD 16V Jetta 2.0 TDI -PD 16V Golf 2.0 TDI -PD 16V Eng. AZV-BKD 1868 cc.	2004 2005	81	4	IN EX	29.1 25.4	6 6	87.8 87.5	9 9	45° 45°	03G 109 601B 03G 109 611D	01.70164 01.70165
Passat 2.0 TDI 16V Tiguan 2.0 TDI 16V Passat CC 2.0 TDI 16V Golf 2.0 TDI 16V Scirocco 2.0 TDI 16V Eng. CBBB-CBAB- CBAA 1968 cc.	2005 2007 2008	81	4	IN EX	28.1 26	6 6	99.3 99.1	9 9	45° 45°	03L 109 601 03L 109 611	01.70187 01.70188
Phaeton TDI 24V Tuareg TDI 24V Eng. CARA-CASA-CA- SB Eng. CASC-CEXA 2967 cc.	2007	83	V6	IN EX	28.8 26.8	6 6	99.5 99.4	9 9	45° 45°	059 109 601G 059 109 611K	01.70199 01.70200
LT 28-46 2.8 TDI 12V Eng. AGK-AUH-BCQ 2799 cc. ENG. 1W 1392 cc.	1993 1997	93	4	IN EX	33 39.7	7 7	105.2 105.2	9 9	30° 45°	062 109 601 062 109 611A	01.70146 01.70147
PASSAT ENG. ABF 1.8 cc.				EX	27	6,95	98	9	45°	027109 611C	01.70092
TARO 2400 cc. DIESEL ENG. 2L 2446 cc.	1989		4	IN EX	42,5 36	8 8	103,5 103,3	1 1	45° 45°	13711-54020 13715-54040	01.70173 01.70174
LT 28/31/35/45/50 ENG. 2400 cc.	1989		4	IN EX	36 31,2	8 8	88,9 88,9	9 9	45° 45°	073109601C 073109611A	01.70181 01.70182
TGE 2.0 TDI 16V, TGE 2.0TDI BI-T 16V, DASA-DASB-DASC 1968 cc CXEB, CXEC CXFA, CXGA, CXGB, CXHA CXHB, DASA, DASB, DASC DAUA, DAUB, DAVA, DAWA	2016	81	4	IN EX	28,29 25	5 5	99,4 99,3	9 9	45° 45°	04L109601H 04L109611	01.70216 01.70217

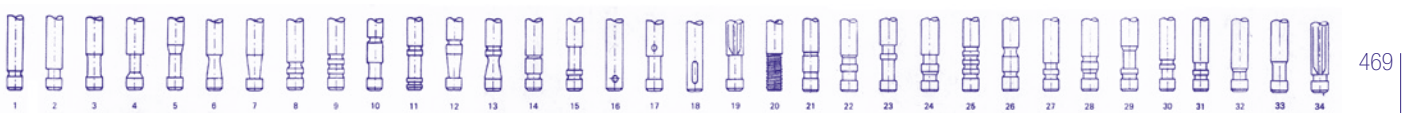



VOLVO benzina

MARCA E MODELLO	ANNO	Ø PISTONE	CIL.	IN/EX	D Ø VALVOLA	d GAMBO	L LUNGHEZZA	ARRESTO	ANGOLO	N.ORIGINALE	RIFERIMENTO
343 L - DL 345 L - DL Eng. B14 1397 cc.	82/85	76	4	IN EX	34 29	7 7	91.5 89	1 8	30° 45°	3277693-2 3267437-6	01.72031 01.72032
S40 1.6 i 16V V50 1.6 i 16V C30 1.6 i 16V Eng. B4164S3 1596 cc.	2005 2006	79	4	IN EX	30 24.1	6 6	99 101.4	9 9	45° 45°	30711639 30711638	01.72095 01.72096
340 - 360 GL Eng. B172 440 GL - GLE - GLT 480 ES Eng. B18E/F 440 GL - 460 GLE 1721 cc.	1985 1988 1990	81	4	IN EX	38.1 32.5	8 8	111.5 111.3	1 1	30° 45°	3342278-3 3343738-5	01.72049 01.72050
S40 1.6 i 16V V40 1.6 i 16V Eng. B4164S/S2 1587 cc 850 2.0 i 20V V70 2.0 i 20V S70 2.0 i 20V Eng. B5204F/S S80 2.0 i Turbo 20V Eng. B5204T3 1984 cc. 850 2.0 i Turbo 20V Eng. B5204T C70 2.0 i Turbo 20V S70 2.0 i Turbo 20V V70 2.0 i Turbo 20V Eng. B5204T2/T3T/T4 1984 cc. C70 2.3 i Turbo 20V Eng. B5234T9 2319 cc. 960 2.5 i V6 24V Eng. B6254S 2473 cc. S90 2.5 i V624V V90 2.5 i V6 24V Eng. B6254S 2473 c. C70 2.3 i Turbo 20V S70 2.3 i Turbo 20V S60 2.3 i Turbo 20V Eng. B5234T/T3/T4/ T6/T8 2319 cc. S40 1.8 i 16V V40 1.8 i 16V Eng. 4184S/S1/S9 1731 cc. 850 2.4 i 20V C70 2.4 i 20V S70 2.5 20V V70 2.4 i 20V Eng. B5254/S S80 2.4 i 20V Eng. B5254 Up to Eng. N. 1817652 2435 cc. C70 2.4 i 20V Up to eng. 1817725 S60 2.4 i 20V Up to eng. 1718724 S80 2.4 i 20V Up to eng. 1817652 Eng. .B5244S 2435 cc. 850 2.4 i Turbo 20V C70 2.4 i Turbo 20V S70 2.5 i Turbo 20V V70 2.4 i Turbo 20V XC70 2.4 i Turbo 20V Eng. B5254T 2435 cc. 960 3.0 i V6 24V S80 3.0 i V6 24V S90 3.0 i V6 24V V90 3.0 i V6 24V Eng. B6304S/S2 2922 cc.	95/04 91/96 1997 1998 02/05 1997 1997 2000 95/03 91/96 1997 1999 99/02 2000 99/06	81 83	4 5 V6	IN IN EX	31 32 27	7 7 7	104 104.3 103.2	9 9 9	45° 45° 45°	1397641-0 1270455 1366490	01.72059 01.70107 01.72060

850 Break 10V S70 2.0 i 10V V70 2.0 i 10V Eng. 5202S 1984 cc	1993 97/00	81	5	IN EX	40 35	7 7	98 97	9 9	45° 45°	1397190 6842421 1397191 6842422	01.72073 01.72074
	S60 2.0 i Turbo 20V V70 2.0 i Turbo 20V S80 2.0 i Turbo 20V Eng. B5204T5 1984 cc. V70 2.4 i T5 Turbo 20V Eng. B5244T5 2401 cc. S60 2.3 i Turbo 20V Eng. B5234T3 2319 cc. S60 2.3 i Turbo 20V Eng. B5234T3 2319 cc. S80 2.8 i T6 Turbo 24V Eng. B6284T 2783 cc. S80 2.4 i 20V Eng. B5254 Fro2 Eng. N. 1817653 2435 cc. C70 2.4 i 20V Fro2 eng. 1817726 S60 2.4 i 20V Fro2 eng. 1718725 S80 2.4 i 20V Fro2 eng. 1817653 Eng. B5244S 2435 cc. V70 2.4 i Bifuel 20V S80 2.4 i Bifuel 20V Eng. B5244SG/SG2 Up to Eng. 2684724 2435 cc. XC70 2.4 i Turbo 20V V70 2.4 i Turbo 20V S80 2.4 i Turbo 20V S60 2.4 i Turbo 20V Eng. B5244T3 V50 2.4 i Turbo 20V S40 2.4 i Turbo 20V Eng. B5244S/S5 2435 cc. V50 2.5 i Turbo 20V C30 2.5 i Turbo 20V C70 2.5 i Turbo 20V S40 2.5 i Turbo 20V S60 2.5 i Turbo 20V S80 2.5 i Turbo 20V XC90 2.5 i Turbo 20V Eng. B5254T3 2521 cc. C70 2.5 i Turbo 20V Eng. B5254T7 2521 cc. XC90 2.9 i T6 Turbo 24V S80 2.9 i T6 Turbo 24V Eng. B6294T 2922 cc.	1998 1999 2000 2001 2004 2006	81 83	5 V6	IN IN EX	31 32 27	6 6 6	104.3 104.3 103.3	9 9 9	45° 45° 45°	9454607 9454608 9454610
440 1.8 i 460 1.8 i Eng. B18U 1794 cc. 440 2.0 i 460 2.0 i 480 2.0 i Eng. B20F 1998 cc.	91/96	82,7	4	IN EX	40.2 32.6	8 8	107 107	1 1	45° 45°	3344841-6 3344842-4	01.72067 01.72068
V50 1.8 i 16V S40 1.8 i 16V C30 1.8 i 16V Eng. B4184S11 1798 cc.	2004	83	4	IN EX	32.5 28	5.5 5.5	103.4 104.6	1 1	45° 45°	8694781 8694780	01.72097 01.72098

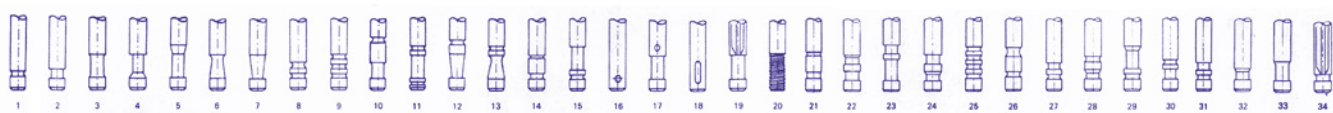



P 121 - 131 PV544 - A2azon P 1800 - 1800S P 122S - 132 - 210 -221 Eng. B18A - B - D 1780 cc. L 420 - 430 Eng. B36AV 3560 cc.	65/72	84,138	4 8	IN EX	40 35	8.65 8.65	116.8 116.5	27 27	45° 45°	419368-6 419292-8	01.72005 01.72006
C30 2.0 i 16V S40 2.0 i 16V V50 2.0 i 16V Eng. B4204S3 1999 cc.	2006	87,5	4	IN EX	35 30	5.5 5.5	103.4 104.6	1 1	45° 45°	30777329 30777328	01.72109 01.72110
240 Eng. B200 E - B230 E 242 - 244 - 245 Eng. B19A 340 - 360 GLE Eng. B200 E 343 - 345 Eng. B19A 740 940 GL Eng. B200 E 740 - 780 Turbo Eng. B200 ET 1986 cc. 242 - 244 - 245 Eng. B21 A/E 244 - 245 Turbo B21 ET 2127 cc. 240 - 740 GLE - GLT Eng. B23 A/E 740 Eng. B230 E 2316 cc. 240 740 GL - GLE 760 940 GL - GLE Eng. B230 F - B230FB 2316 cc. 740 - 760 Turbo 780 Turbo 940 Turbo Eng. B23 ET/FT 2316 cc.	1988 76/83 1980 1985 1991 82/88 1988 1986	88,9 96	4	IN EX	44 35	8 8	110.5 110.8	9 9	45° 45°	463395-4 463526-4 3547247-1	01.72027 01.72028
740 GLT 16V Eng. B204E 1986 cc. 760 2.0 Turbo 16V 780 2.0 Turbo 16V 940 2.0 i Turbo 16V 960 2.0 I Turbo 16V Eng. B204 FT 1986 cc.	1988 1989 1991	89	4	IN EX	32.5 29.5	7 7	122.5 122.6	9 9	45° 45°	1378473-1 1378474-9	01.72057 01.72058
142 S-E 144 S-E145 S 1985 cc. 164 -164 E- 2978 CC.	73/75		4 6	IN EX	44 35	8 8	116,5 116,5	9 9	45° 45°	419766 419735	01.72009 01.72012
264 ENG B 27A 262 ENG. B 28E. 760 ENG. B 28E	1975 1980 1982		6	IN EX	44 37	8 8	112 111,4	1 1	30° 45°	245390 245802	01.72029 01.72030
740 GLT 2316 cc. 16V 940 GLE 2316 cc. 16V			4	IN EX	34,5 31,5	7 7	122,5 122,3	9 9	45° 45°	13177936 13177928	01.72071 01.72072
F 408 Turbo F 406 3590 cc.	1978		6	IN EX	41,8 35,7	8 8	125,4 125,4	9 9	30° 45°	1542472 1542389	01.72077 01.72078
740 / 240 Eng. B230K			4	IN EX	44 35	8 8	119,6 119,9	9 9	45° 45°	13362900 13362918	01.72079 01.72080
ENG D9A	2002		6	IN EX	38 38	8 8	191,7 191,5	1 1	30° 30°	20450002 8148069	01.72105 01.72106
760 / 780 / 940 Eng. B25ET / B280E/F			6	IN EX	45,3 38,5	8 8	112,5 111,5	1 1	45° 45°	2477750 2477768	01.72081 01.72082

S60 1.5 T3, V40 1.5 TE 1498cc B 4154 T4, B 4154 T5 B 4204 T11, B 4204 T15 B 4204 T19, B 4204 T21 B 4204 T23, B 4204 T27 B 4204 T35, B 4204 T37 B 4204 T38, B 4204 T43	2015	82	4	IN EX	31 27	6 6	109,2 110,8	9 9	45° 45°	31375630 31375693	01.72111 01.72112
C30 (533) 1.6 B 4164 S, B 4164 S2 B 4164 S3, FXDA, FXDB FXDC, FXDD, FYDA FYDB, FYDC, FYDD FYDH, FYJA, FYJB HWDA, HWDB, HXDA RHBA, ASDA, B 4164 S B 4164 S2, B 4164 S3 FXDA, FXDB, FXDC FXDD, FXJA, FYDA FYDB, FYDC FYDD, FYDH FYJA, HWDA, HWDB HXDA, RHBA, XB5	2012	81	4	IN EX	30 24,1	6 6	99 101,45	9 9	45° 45°		01.72115 01.72116
FH II 420 D13K420 D13K460, D13K500 D13K540, DTI13-122HK DTI13-122HL, DTI13-122HM	2012	131	4	EX	40	8	191,7	9	35°	21428679	01.72117

VOLVO diesel

MARCA E MODELLO	ANNO	Ø PISTONE	CIL.	IN/EX	D Ø VALVOLA	d GAMBO	L LUNGHEZZA	ARRESTO	ANGOLO	N.ORIGINALE	RIFERIMENTO
S40 1.6 DI 16V V50 1.6 DI 16V C30 1.6 DI 16V Eng. D4164T 1560 cc.	2005	75	4	IN EX	25.6 23.4	5.5 5.5	96.4 96.6	9 9	45° 45°	30711498 30711497	01.10109 01.10110
S60 1.6 DRIVe V60 1.6 DRIVe C30 1.6 D2 S40 1.6 D2 V40 1.6 D2 V70 1.6 D2 S80 1.6 D2 1560 cc.	2011 2010	75	4	IN EX	30.15 27.5	5.5 5.5	95.60 95.50	9 9	45° 45°	31330181 31330182	01.10123 01.10124
244 GLD - 245 GLD Eng. D24 2383 cc.	79/1	76,5	6	IN EX	36 31	8 8	105 104.5	1 1	45° 45°	1257053 1257054	01.70047 01.70046
240 2.4 D 740 2.4 D 940 2.4 D Eng. D24 2383 cc. 240 GLD - 740 GLD 940 GLD Eng. D24 2383 cc. 740 GLE TD 760 GLE TD 940 GLE TD 960 GLE TD Eng. D24 T 2303 cc. 740 GLE TD 760 GLE TD 780 GLE TD 940 GLE TD 960 GLE TD Eng. D24 TIC 2383 cc.	8/81-89 84/92 90/94 1985 1982 1990	76,5 76,5	6	IN EX	36 31	8 8	105 104.5	9 9	45° 45°	1328088-8 1328089-6	01.70049 01.70050
360 D Eng. D16 1596 cc.	1984 94/96	78 80	4	IN EX	36.3 31.6	8 8	111.7 111.3	1 1	30° 45°	3287966-0 7701466716 3287967-8 7701466717	01.51033 01.51034

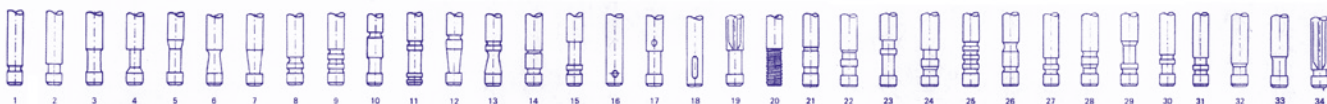



440/460 1.9 TD Eng. D19T From to eng. N. 930901 1870 cc.	94/96	80	4	IN EX	35 31.6	8 8	111.6 111.7	1 1	45° 45°	7701468035 7701466717	01.51049 01.51048
V40 1.9 TD Eng. D4192T2 1870 cc.	95/99	80	4	IN EX	35 31.5	8 8	110.1 110	1 1	45° 45°	7701471704 7701468190 7701471705	01.51039 01.51040
S40 1.9 TDI V40 1.9 TDI Eng. D419T2 1870 cc. S40 1.9 TCI V40 1.9 TCI Eng. D4192T3/T4 1870 cc.	99/00	80	4	IN EX	35.3 32.6	7 7	110.9 110.7	1 1	45° 45°	30889401 30889403	01.51063 01.51064
850 2.5 TDI S70 2.5 TDI V70 2.5 TDI S80 2.5 TDI Eng. D252T 2461 cc.	1996 1997 1999	81	5	IN EX	36 31.4	8 8	96.9 96.9	9 9	45° 45°	9186565 9186565	01.70082 01.70083
XC 70 2.4 TD Eng. D5244T2 XC 90 2.4 TD Eng. D5244T/T4/T5 2400 cc. C30 2.4 D5 20V S60 2.4 D5 20V C70 2.4 D5 20V S80 2.4 D5 20V V70 2.4 D5 20V Eng. 5244T/T4/T8 2400 cc.	2003 2006	81	5	IN EX	28.8 26.2	6 6	98.1 97.8	9 9	45° 45°	8631650 8631651	01.72101 01.72102
C30 2.0 D 16V S40 2.0 D 16V V50 2.0 D 16V C70 2.0 D 16V V70 2.0 D 16V Eng. D4204T 1997 cc.	2000 2006 2007 2008	85	4	IN EX	29.8 25	6 6	105 105	9 9	45° 45°	8653745 8659744	01.72103 01.72104
V90 2.0 D3, XC60-XC70- XC90 2.0D5, D4204T4/ T5/T6/T8/T9 1969 cc B 4204 T9 D 4204 T11, D 4204 T12 D 4204 T14, D 4204 T16 D 4204 T20, D 4204 T23 D 4204 T4, D 4204 T5 D 4204 T6, D 4204 T7 D 4204 T8, D 4204 T9	2016	82	4	IN EX	28,9 24,3	6 6	100,9 100,2	9 9	45° 45°	31375602 31375168	01.72113 01.72114

VOLVO INDUSTRIALE diesel

MARCA E MODELLO	ANNO	Ø PISTONE	CIL.	IN/EX	D Ø VALVOLA	d GAMBO	L LUNGHEZZA	ARRESTO	ANGOLO	N.ORIGINALE	RIFERIMENTO
ENG.D47D-D50A-D50B N/F84-F85- 5100 cc.	65/76		6	IN EX	39,5 35	9,40 9,40	143 143	31 31	30° 45°	420016 420192	01.72001 01.72002
ENG.D67D-D70A-B-C FIN 86 6730cc. D	65/68		6	IN EX	43 37	11 11	148,7 148,7	31 31	30° 45°	421016 421208	01.72003 01.72004
B20-121-122S 142-142S-144-144S	68/73		4 6	IN EX	42 35	8 8	116,5 116,5	9 9	45° 45°	419639 419640	01.72007 01.72008
142 S-E-144 S-E145 S 164 E-TE-1985 CC.	1973		4	IN EX	44 35	8 8	116,5 116,5	9 9	45° 45°	419766 419640	01.72009 01.72008
PENTATD 70E-F-G-H F86-N86- D	1974		6	IN EX	43 37	11 11	148,6 148,6	1 1	30° 45°	466379 466381	01.72013 01.72014

PENTA L495 ENG. D96 B.			6	IN EX	50 43	11 11	157,5 157,5	2 2	30° 45°	417131 417132	01.72015 01.72016
ENG.D100A TD 100ATMD 100A B56-58-59-61 TD	65/174		6	IN EX	50 46	11 11	167,2 167,2	31 31	30° 45°	422016 422017 422285	01.72017 01.72018
ENG.TD100A/B-F/G Turbo TD IOI K Turbo	65/84		6	IN IN EX	50 49 46	11 11 11	167,2 167,3 167,2	1 1 1	30° 30° 45°	467502 469240 467682	01.72019 01.72011 01.72022
MD120A TD120 TAMD 120-TD 120A-F88	71/77		6	IN EX	54 50	11 11	167,2 167,2	31 31	30° 45°	423016 423017	01.72023 01.72024
F89-TMD120A Turbo ENG.TD120A-C-E-F-G. TD121FG--F88-F89 N12	77/83		6	IN EX	54 50	11 11	167,2 167,2	1 1	30° 45°	468302 468303	01.72025 01.72026
F16 162 F 16121 cc. F16 163 ES 16120 cc.	87/94		6	IN EX	47 45	9,5 9,5	176,8 176,8	1 1	30° 45°	1556813 1543026 1556472 1543027 1556896	01.72075 01.72076
ENG. D47A	54/68		6	IN EX	39 35	9,40 9,40	151 151	31 31	45° 45°	411073 411072	01.72053 01.72054
ENG.047C	54/68		6	IN EX	39 35	9,40 9,40	148,5 148,5	2 2	45° 45°	411402 411403	01.72055 01.72056
ENG. D67A-B VDC	56/68		3 6	IN EX	41 37	11 11	159 159	31 31	45° 45°	412026 412027	01.72065 01.72066
T425 - PV445 B16 A TRACT.	57/61		4	IN EX	37 34	7,90 7,90	114,7 114,5	14 15	45° 45°	403881 403486	01.72061 01.72062
ENG.D67 C 125 HP	1960		6	IN EX	41 37	11 11	156,5 156,5	2 2	45° 45°	412718 412719	01.72063 01.72064
TD 73 E / ES Turbo	1991		6	IN EX	43,8 39	8 8	149,7 149,7	8 8	30° 45°	477447 477443	01.72085 01.72086
TD 73 E / ES Turbo			6	IN EX	43 39	8 8	149,6 149,5	1 1	30° 45°	3978768 3978766	01.72089 01.72090
FH12 340 / 380 FH12 420 / 460	1998		6	IN EX	39,9 40	8 8	192 191,7	1 1	30° 45°	3169490 8148574	01.72087 01.72088
FL 407 / 408 MOT. TD41G Turbo			6	IN EX	39 37,8	8 8	126,5 126,5	1 1	30° 45°	0836637 0839638	01.72109 01.72110
FH 16 – 560 ENG. D16C	2002		6	IN EX	49 46	10 10	192,7 191,2	1 1	20° 45°	20735572 20513825	01.72107 01.72108
B/F 609 - F 611 Eng. D60 F613 Eng. TD60 - Turbo F614 Eng. TD61 - Turbo FL608 - 613 - 614 - 617 Eng. TD61 F/G - Turbo 5480 cc. FL610 - 611 - 613 - 614 Eng. TD63 E-ES-Turbo 6730 cc. FL 180 - FL 6 E/H Eng. D6B 180/220/250 5480 cc.	1975 75/78 1985 2000 1991	98,42	6	IN EX	41 37	8 8	145.3 145.3	27 27	30° 45°	420553-0 3825723 465549-4 8192143	01.72051 01.72052

V
Z

VALVOLE GENERALE

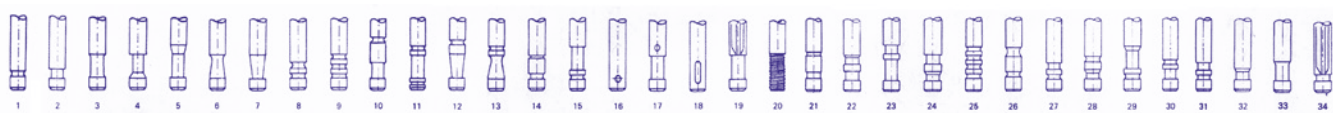



ZASTAVA

MARCA E MODELLO	ANNO	Ø PISTONE	CIL.	IN/EX	D Ø VALVOLA	d GAMBO	L LUNGHEZZA	ARRESTO	ANGOLO	N.ORIGINALE	RIFERIMENTO
ZASTAVA 750cc.			4	IN	25,5	7	92,3	1	45°	4064701	01.73001
				EX	23,5	7	92,3	1	45°	4064702	01.73002
YUGO 45 903 cc.	1980		4	IN	29	7	93,5	1	45°	4265695	01.73003
				EX	26	7	93,5	1	45°	4377979	01.73004
				EX	26	7	93,5	9	45°	4266321	01.73006
YUGO 55 101	78/80		4	IN	36,2	8	108,5	1	45°	4239917	01.73007
				EX	31	8	109	1	45°	4315062	01.73008

ZETOR

MARCA E MODELLO	ANNO	Ø PISTONE	CIL.	IN/EX	D Ø VALVOLA	d GAMBO	L LUNGHEZZA	ARRESTO	ANGOLO	N.ORIGINALE	RIFERIMENTO	
ENG.2001 -1S60CC ENG.3001 -2340CC ENG~4001 -3120CC TRACTOR 35 HP D	60/77		2	IN	40	8	129,5	7	45°	950505	01.74001	
			3	EX	33	10	127,5	33	45°	950506	01.74002	
			4									
TRACTOR MAYOR 42 HP DIESEL	1962		4	IN	40	9,96	156	7	45°	170410	01.74003	
				EX	40	9,96	156	7	45°	170452	01.74004	
Tractor 8011 - 8045 Eng. 8001 4562 cc.	1969	110	4	IN	44	10	129,5	1	45°	69010554	01.74005	
	1978	110	6	EX	36.5	10	129,5	1	45°	69010555	01.74006	
Tractor 8611 - 12011 12045 Eng. 8601 6842 cc. Tractor 6911 - 6945 3595 CC.				IN	49	10	139	1	45°	480005014	01.74007	
				EX	41.5	10	139	1	45°	480005015	01.74008	
Tractor 2011 - 2013 2017 - 2023 - 2511 Eng. 2001 1560 cc. Tractor 3011 - 3013 3016 - 3017 - 3511 Eng. 3001 2340 cc. Tractor 4011 - 4045 4511 - 5511 Eng. 5711 3120 cc. <u>Spessore Testa Maggiorato 1mm</u> <u>Spessore Testa Maggiorato 2mm</u>	60/77	95	2	IN	39	8	129	7	45°	950505	01.74009	
			3	EX	33	10	127,5	3	45°	950506	01.74010	
			4									
				IN	39	8	129	7	45°		01.74011	
				EX	33	10	127,5	3	45°		01.74012	
				IN	39	8	129	7	45°		01.74013	
	EX	33	10	127,5	3	45°		01.74014				

VALVOLE



AGRICOLO

pag. 459

AGRICOLO



SPECIALE MAGGIORATO

pag. 479

MAGGIORATO



SPECIALE ECO

pag. 495

ECO



SPECIALE STORICO-EPOCA

pag. 513

STORICO-EPOCA

FORMA TESTA - HEAD FORM

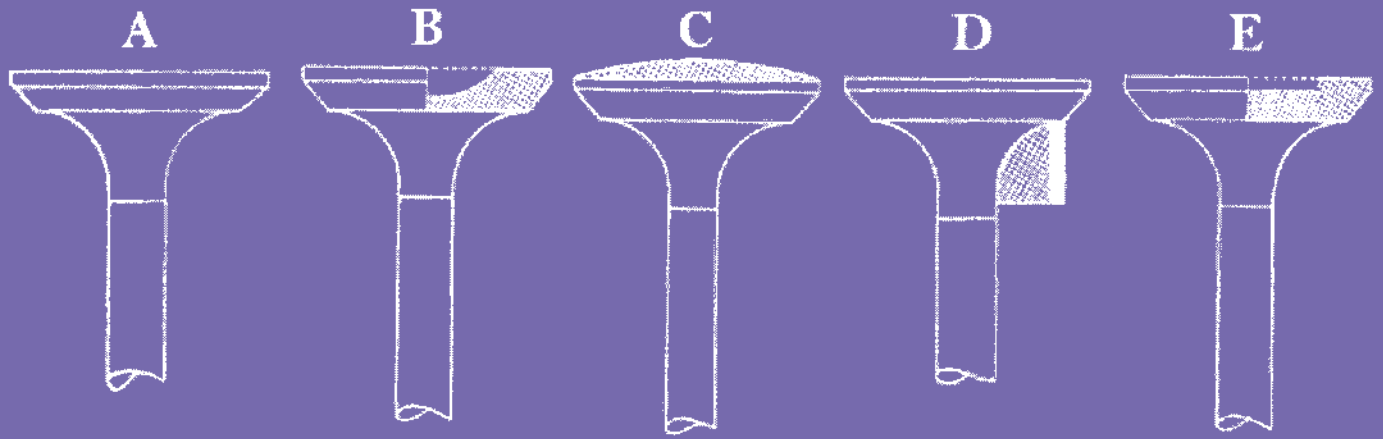

FORMA ARRESTO - STEAM RETAINER

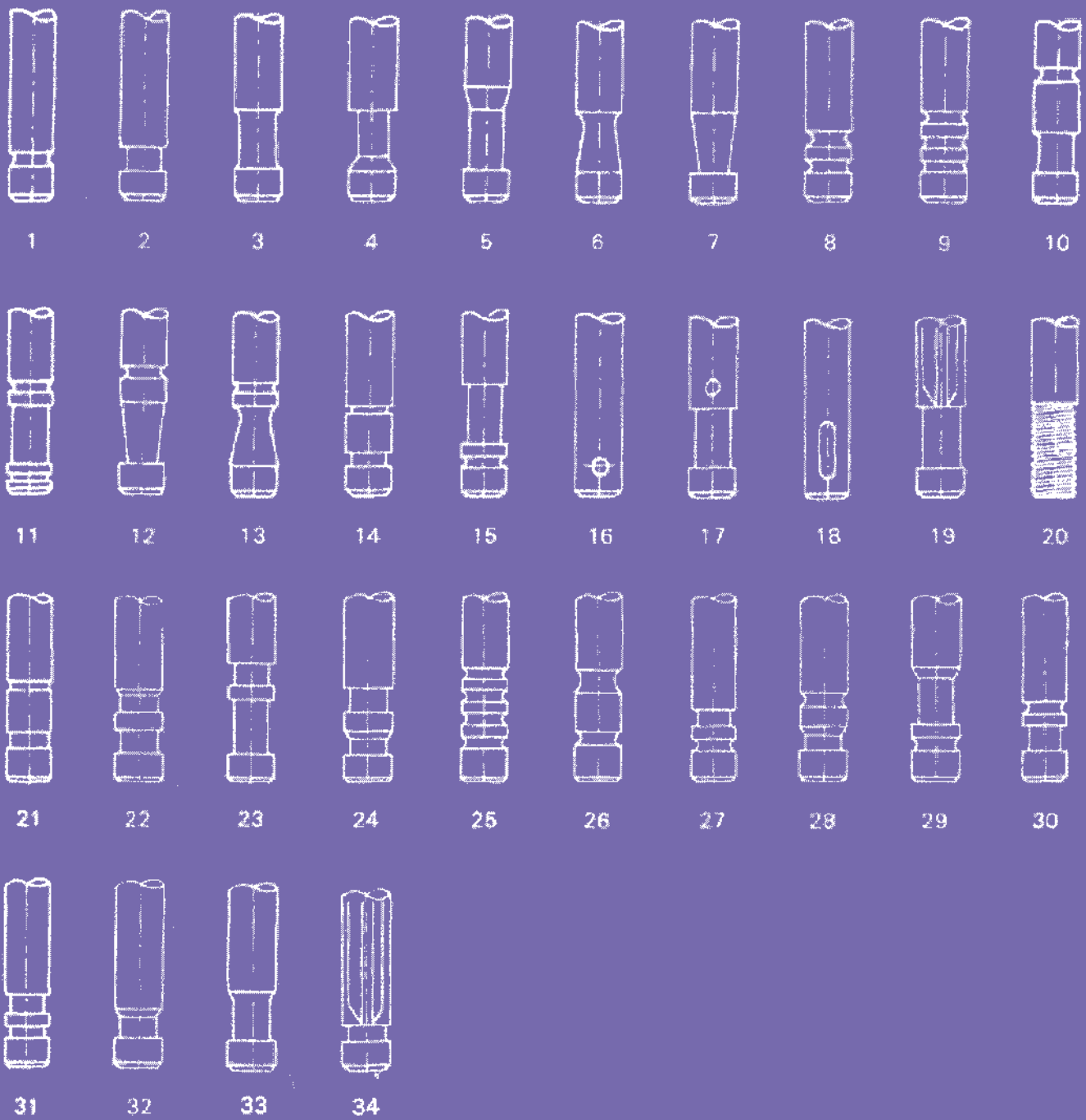

VALVOLE

AGRICOLO



ACME diesel

MARCA E MODELLO	ANNO	Ø PISTONE	CIL.	IN/EX	Ø TESTA	Ø GAMBO	LUNGHEZZA	ARRESTO	ANGOLO	N.ORIGINALE	RIFERIMENTO
MOTORE ADN 37 MOTORE ADN 37-45 MOTORE ADN45			1	IN IN EX	30.5 33 30.5	9 9 9	105 105 105	1 1 1	45° 45° 45°	960/022 960115 960/023	01.01023 01.01025 Con deflettore 01.01026
MOTORE A180 - A220 MOTORE AT 220				IN EX	29.5 25.5	7 7	82 82	3 3	45° 45°	960/125 960/126	01.01015 01.01016
MOTORE AT 330 - ALN				IN EX	31 27	7 7	94 94	5 5	45° 45°	960/027 960/127	01.01005 01.01018
MOTORE ADX 300				IN EX	32 27	7 7	87.5 87.5	1 1	45° 45°	960/118 960/119	01.01019 01.01020
MOTORE AL 75-70-65			1	IN/EX	30	7	78	2	45°	2301-960101	01.01001
MOTORE AL300-350			1	IN/EX	30	7	133	2	45°	8701-960108	01.01003
MOTORE AL290			1	IN EX	31 27	7 7	94 94	33 5	45° 45°	3050-960027 3051-960026	01.01005 01.01006
MOTORE VT88			1	IN EX	38 34	9 9	114 114	1 1	45° 45°	2268-960104 2269-960105	01.01007 01.01008
MOTORE AL480 FE 82			1	IN EX	40 36	8 8	114 114	1 1	45° 45°	1528-960103 1527-960102	01.01009 01.01010
MOT.ADN43-A0N48			1	IN EX	35 35	9 9	105 105	1 1	45° 45°	96016 96015	01.01011 Con deflettore 01.01012
MOTORE ADNM-60 ADN 1100-1200			1	IN EX	38 37	9 9	105 105	1 1	45° 45°	960045 960046	01.01013 Con deflettore 01.01014
MOTORE ADX370				IN EX	35 30	7 7	87.5 87.5	1 1	45° 45°	960116 960117	01.01021 01.01022
A0T305				IN EX	35 31	7 7	80,6 80,6	1 1	45° 45°	960-138 960-139	01.01027 01.01028
ADN37-48				IN EX	35 30	8 8	87,5 87,5	1 1	45° 45°	960-136 960-137	01.01029 01.01030
ADN54				IN EX	38,5 37	8 8	87,5 87,5	1 1	45° 45°	960-128 960-129	01.01031 01.01032
ACT 340				IN EX	37 33	7 7	80,9 80,9	1 1	45° 45°	960-142 960-143	01.01033 01.01034
ACT 280				IN EX	33 29	7 7	80,5 80,5	1 1	45° 45°	960-140 960-141	01.01035 01.01036

CARRARO diesel

MARCA E MODELLO	ANNO	Ø PISTONE	CIL.	IN/EX	D Ø VALVOLA	d GAMBO	L LUNGHEZZA	ARRESTO	ANGOLO	N.ORIGINALE	RIFERIMENTO
			2	IN EX	40 36	10 10	142 142	13 13	45° 45°		01.19001 01.19002
				IN EX	46 41	10 10	140 140	14 21	45° 45°		01.19003 01.19006
				IN EX	44 40	10 10	142 142	6 6	45° 45°		01.19004 01.19005

DAVID BROWN diesel

MARCA E MODELLO	ANNO	Ø PISTONE	CIL.	IN/EX	D Ø VALVOLA	d GAMBO	L LUNGHEZZA	ARRESTO	ANGOLO	N.ORIGINALE	RIFERIMENTO
770 -780-880-885- 930-995-996-1200-1212 2396 cc. 2696cc. 3195cc. 3594 cc.	1962 1980		3	1/E	38	9,46	124,2	1	45°	928622	01.13001
			4								
				I/E	38	9,56	124,2	1	45°		01.13003
				I/E	38	9,76	124,2	1	45°		01.13005
188 Diesel			4	IN	40,7	8,70	161,4	24	45°	A 38422	01.13007
				EX	36,5	8,70	161,2	24	45°	A38423	01.13008

FIAT NEW HOLLAND diesel

MARCA E MODELLO	ANNO	Ø PISTONE	CIL.	IN/EX	D Ø VALVOLA	d GAMBO	L LUNGHEZZA	ARRESTO	ANGOLO	N.ORIGINALE	RIFERIMENTO
250 - 255 - 30 - 300 Eng. 8025.01 1599 cc.		95 100	2	IN	44	8	126	1	45°	4802200	01.18147 <u>con deflettore</u>
			3								4621511
350 - 355 - 400 - 420 450 - 455C - 460 - 470 480		103	4	EX	37	8	125.5	1	45°	4673608	01.18116 <u>con deflettore</u>
			5								
600 - 605 - 640 - 665 666 - 670 - 680 80.66/70 Eng. 8045.02 3455 cc.			6								
505 C - 565 C - 570 580 Eng. 8035.04 2748 cc.				IN	44	8	126	1	45°		01.18169 <u>con deflettore</u>
765 C - 766 - 780 - 855 Eng. 8045.04 3666 cc.				EX	37	8	125.5	1	45°		01.18166





45.66/76 - 50.66/86 55.46/56/65/66/75 55.76/86/90 60.86 Eng. 8035.06 2710 cc. 65.46/56/66/88/90 65.93/94 70.56/65/66/75/76 70.86/88/90 72.93/94 Eng. 8045.06 3613 cc. 100 S - 100.90 Eng. 8065.06 5420 cc. 60 - 60.46/56/65/66 60.75/76/85/86/88 60.90/93/94 62 - 62.85/86 Eng. 8035.05 2930 cc. 80 - 80.55/65/66/75 80.76/88/90 82 - 82.85/86/93/94 Eng. 8045.05 3908 cc. 85.90 - 88 C - 88.85/93 88.94 - A90 Eng. 8045.25 Turbo 3908 cc. 90 - 90.90 - 95.55 Eng. 8055.05 4885 cc. 110 - 110.90 - 115.90 F100 - F110 - F115 - F120 Eng. 8065.05 5862 cc. 130.90 - 140 - 140.90 F130 - F140 Eng. 8065.25 Turbo 5868 cc.	100 104	3 4 6	IN	45.5	8	125.5	1	30°	99432652 1904656 4824416 4784888 4803805 4824417 99432717 99432718	A.1908408
	EX 37.5 8 125.5 1 45° 4784889 4784890 1904655 1904654 4806717									A.1908410 Aspirato A.1908409 Turbo
<u>Spessore Testa</u>			IN	45.5	8	125.5	1	30°		01.18175
<u>Maggiorato</u>			EX	37	8	125.5	1	45°		01.18176

FIAT TRATTORI diesel

MARCA E MODELLO	ANNO	Ø PISTONE	CIL.	IN/EX	D Ø VALVOLA	d GAMBO	L LUNGHEZZA	ARRESTO	ANGOLO	N.ORIGINALE	RIFERIMENTO
312-332-352	1961		4	IN EX	38,5 32,5	9 9	119,5 119,5	10 10	45° 45°	571842 4536427	01.18103 01.18104
311C-311R 312C-315C-315DT	1962		4	IN EX	38,5 32,5	9 9	119,5 119,5	27 27	45° 45°	4550815 4550816	01.18105 01.18106
80 C-90 C 1580 C03-130T	1971		4	IN EX	48,5 41	8 8	137,5 137,5	1 1	45° 45°	8824754 8830045 8825776	A.8824754 A.8830045
<u>Spessore Testa</u> <u>Maggiorato</u>				IN EX	48,5 41	8 8	137,5 137,7	1 1	45° 45°		01.18173 01.18174
FIAT 55 HP	1952		4	IN EX	45 41	11 11	159,5 159,5	10 10	45° 45°		01.18171 01.18172
FL7-FL86ORC TRAGT.7OHP	1961		4	IN EX	51 45	11 11	160 160	1 1	45° 45°	580605 580606	01.18149 01.18150
FR 12-FL 12-AD 12	1963		6	IN EX	50 44	10 10	161 161	1 1	45° 45°	4535494 4535495	01.18123 01.18124
AB-BD-14 FL FL 14 B - FL 14 AB	1973		6	IN IN EX	53 51 45	10 10 10	161 161 161	1 1 1	45° 45° 45°	4638617 4684088 4684089	A.4638617 A.4684088 A.4684089

FL4-FL4DIESEL 411 - RO - 451 C	1957		4	IN EX	39,5 35	9 9	131 131	10 10	45° 45°	561286-4579416 564757-4579417	01.18141 01.18142
LA PICCOLA 211	1958		2	IN EX	39,5 36	9 9	131 131	10 10	45° 45°	561286 561287	01.18141 01.18144
FL 6 -FR 8 -0M 513			4	IN EX	41 36	8 8	171 171	2 2	45° 45°	8806875 8806876	01.18145 01.18146
450 - 480 - 8025.01 300-350 8025.02	1968		2 3 4 6	IN EX	44 37	8 8	125,5 125,5	1 1	45° 45°	4621511 4673608	01.18147 A.4673608
<u>Spessore Testa</u> Maggiorato				IN EX	44 37	8 8	125,5 125,5	1 1	45° 45°		01.18169 01.18166

FORD TRACTOR diesel

MARCA E MODELLO	ANNO	Ø PISTONE	CIL.	IN/EX	D Ø VALVOLA	d GAMBO	L LUNGHEZZA	ARRESTO	ANGOLO	N.ORIGINALE	RIFERIMENTO
MAYOR-40 SERIES DIESEL TRACTORS	52/56		4	IN	44	9,50	158,5	24	30°	EIADDN-6507	01.21001
				EX	38,9	9,50	158,5	24	30°	EIADDN-6505	01.21002
MAYOR-THAMES COUNTY FULL-VAN DIESEL TONN 2-3	54/61		4	IN	44	9,50	158,5	32	30°	EIADDN-6507	01.21003
				EX	39	9,50	156,7	5	30°	EIADDN-6505B	01.21004
				EX	39	9,50	156,7	3	30°	EIADDN-65050	01.21006
MAYOR 4000-4100 MAYOR 4600-6600 MAYOR 8600-8700 + 0.03" +0.015" +0.03"	64/75		3	IN	46	9,43	146	32	45°	C5NN-6507B	01.21005
				EX	38,5	9,40	146	24	45°	G7NN-6505E	01.21008
				IN	46	9,50	146	32	45°	C5NN-6507C	01.21009
				EX	38,5	9,47	146	24	45°	C7NN-6505F	01.21010
				IN	46	9,81	146	32	45°	C5NN-6507D	01.21011
				EX	38,5	9,78	146	24	45°	C7NN-6505G	01.21012
TRATTORE TURBO 7600 cc. Maggiorata	1972		4	IN	46,7	9,43	146	32	30°	D0NN-6507J	01.21015
				EX	38,3	9,40	146	24	45°	D6NN-6505A	01.21016
				IN	46,7	9,5	146	32	30°		01.21019
				EX	38,3	9,47	146	24	45°		01.21020
TRATTORE MAYOR 3200 cc. DORSET			6	IN	45	9,5	156	32	30°	729F6507GAA	01.21017
				EX	39	9,5	156,5	32	30°	723F6505AAA	01.21018
GENESIS Eng. 5640 NEW HOLLAND Eng. 6640 + 0.03"				IN	47,5	9,44	146,3	32	30°		01.21021
				EX	43	9,41	146,3	32	45°		01.21022
				IN	47,5	9,52	146,3	32	30°		01.21249
				EX	43	9,49	146,3	32	45°		01.21250



GARDNER diesel

MARCA E MODELLO	ANNO	Ø PISTONE	CIL.	IN/EX	D Ø VALVOLA	d GAMBO	L LUNGHEZZA	ARRESTO	ANGOLO	N.ORIGINALE	RIFERIMENTO	
4LW 5,6-5LW 7,0 6LW 8,4 -8LW 11,2	1933		4	IN	51,5	9,50	150,8	20	45°	J3625-K6136	01.22001	
			5	EX	45,2	9,50	149,7	20	45°	J2874-K 1807	01.22002	
			6									
			8									
8Lx-GLX1045OCC. GLXH	1958		6	IN	53,2	9,50	152	20	45°	K1269	01.22003	
				EX	46,8	9,50	151,7	20	45°	F 7077	01.22004	
8Lx-GLX1045OCC. GLXH	1958		6	IN	53,2	9,50	152	20	30°	F29015	01.22005	
				EX	46,8	9,50	151,7	20	30°	F7013	01.22006	

GUIDETTI diesel

MARCA E MODELLO	ANNO	Ø PISTONE	CIL.	IN/EX	D Ø VALVOLA	d GAMBO	L LUNGHEZZA	ARRESTO	ANGOLO	N.ORIGINALE	RIFERIMENTO
CONDOR			1	I/E	34,1	8	99	5	45°	40025/A	01.82001

HILLMAN - COMMER diesel

MARCA E MODELLO	ANNO	Ø PISTONE	CIL.	IN/EX	D Ø VALVOLA	d GAMBO	L LUNGHEZZA	ARRESTO	ANGOLO	N.ORIGINALE	RIFERIMENTO
MINK1,6-SUPER PAYHAN -III C-V	1975		4	IN	36,5	7,9	118,5	1	45°	1218394	01.23001
				EX	29,8	7,9	118,5	1	45°	1218383	01.23002
HUNTER MK1-2 GLS SUPER	66178		4	IN	38	7,90	118	1	45°	1235104	01.23003
				EX	30,5	7,90	118,5	1	45°	1235105	01.23004
IMP SPORT COMPETITION	66176		4	IN	32,4	7	82,5	1	45°	7100448	01.23005
				EX	27	7	82,5	1	45°	7100854	01.23006
IMP MKII SUPER IMP	65176		4	IN	30,5	7	82,5	1	45°	7100465	01.23015
				EX	27	7	82,5	1	45°	7100854	01.23006
AVENGER 1500 GT 1600- DE LUXE SO 1600 TC TIGER	70173		4	IN	38	7,90	110	1	45°	71262713	01.23007
				EX	31	7,87	110	1	45°	71250985	01.23008
+.003"				IN	38	7,97	110	1	45°	71262714	01.23009
				EX	31	7,94	110	1	45°	71250986 71261359	01.23010
+.015"				IN	38	8,28	110	1		71262715	01.23011
				EX	31	8,25	110	1		71250987	01.23012
+.030"				IN	38	8,66	110	1	45°	71262716	01.23013
				EX	31	8,63	110	1	45°	71250988	01.23014

HANOMAG diesel

MARCA E MODELLO	ANNO	Ø PISTONE	CIL.	IN/EX	D Ø VALVOLA	d GAMBO	L LUNGHEZZA	ARRESTO	ANGOLO	N.ORIGINALE	RIFERIMENTO
D141L - F45 D142L - F46/55/63 3140 cc.				IN	42	9	142	9	45°	906176	01.77011
				EX	38	9	142	9	45°	906175	01.77012
D161L 4250 cc.				IN	43	9	142	9	45°		01.77111
				EX	38,5	9	142	9	45°		01.77112
H77C				IN	56	12	162	9	45°	2871003M1	01.77013
				IN	56	12	162	9	30°	3090234M1	01.77017
				EX	52	12	162	9	45°	2871004M1	01.77014

INTERNATIONAL diesel

MARCA E MODELLO	ANNO	Ø PISTONE	CIL.	IN/EX	D Ø VALVOLA	d GAMBO	L LUNGHEZZA	ARRESTO	ANGOLO	N.ORIGINALE	RIFERIMENTO
Tractor D214 - S - D215 Eng. DD66 1088 cc. Tractor D320 - D322 Eng. DD99 1631 cc. Tractor D430 - 432 Eng. DD132 2175 CC. Tractor D217 - D219 Eng. DD74 1217 cc. Tractor D323 - D324 D326 Eng. DD111 1825 cc.	1953 1963	82.55 87.31	2 3 4	IN EX	36 32	8.7 8.7	147.7 147.5	3 3	45° 45°	713384R2 713385R2	01.26031 01.26032
Tractor D523 - 633 Eng. D179 2933 cc. Tractor SU 644 HD Eng. D239 Tractor 856 XL Eng. TD 239 Turbo 3910 cc. Tractor 520A - 946A Eng. D358 5860 cc. Tractor 125E - 520B Eng. TD 358 Turbo 5860 cc.	1965 1965 1972	98,42	3 4 6	IN EX	43 41	10 10	146 146	1 1	45° 45°	3055055R2 3055056R2	01.26005 01.26006
+ 0,30				IN EX	43 41	10 10	146 146	1 1	45° 45°		01.26105 01.26106
TD14-UD14 TD18-UD18D	39/45		4 6	IN EX	51 44,5	11 11	214,7 214,7	8 8	45° 45°	42747D 32482DB	01.26001 01.26002
TD9 - WD9 109 -WDR9 XDD 155-179-206 239-310-358	41/54		4	IN EX	47,8 42,8	10,22 10,22	198 198	14 14	45° 45°	48053 D 48054 D	01.26003 01.26004
DIESEL TRACTORS DT 436-466- DTI 466 B DY14			6	IN EX	50 40,5	9,50 9,50	147 147	2 2	45° 45°	675046 C2 676865 02	01.26007 01.26008
DIESEL TRACTORS DT 436-466- DTI 466 B DY14			6	IN EX	50 40,5	9,50 9,50	147 147	1 1	30° 45°	1824642C2 1824842C1	01.26039 01.26040
B250-275-276 B276-354-BD144 BO 144 A DIESEL	56/75		4	IN EX EX	37,3 32 30	8,70 8,70 8,70	147,8 147,8 147,8	1 1 1	45° 45° 45°	704434R1 704435R1 3043825 R1	01.26009 01.26010 01.26012
TRACTOR			6	IN EX	42 35	9,50 9,50	154 154	2 2	45° 45°	278301 R1 349381 R1	01.26013 01.26014
DT18450 / D248 D 264	52/56		4	IN EX EX	43,8 37,3 39	9,45 9,45 9,50	183,5 183,5 183,3	2 2 33	45° 45° 45°	701432 R1 701433 R1	01.26015 01.26016 01.26033

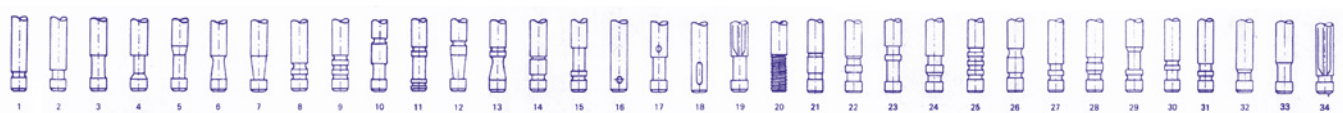



DT 360				IN	43,4	9,50	144,5	32	30°	676687C4	01.26017
				EX	37	9,50	144	32	45°	1810086C2	01.26018
ENG. 7.3 LIT.				IN	47,7	9,50	144,5	32	30°	1804330C2	01.26019
				EX	40,5	9,50	144	32	27°	1811191C3	01.26020
DD 132 S 1631 cc. DD 148 2434 cc.				IN	36	8,7	152,1	3	45°	717374R1	01.26021
				EX	32	8,7	152,1	3	45°	717375R1	01.26022
D 265 – FD 128 FD 136/68/74			4	IN	38	8,7	150	14	45°	762883R2	01.26023
				EX	33,5	8,7	151	14	45°	762884R2	01.26024
V 392				IN	52,7	9,46	133,3	28	30°	481812C1	01.26027
				EX	44	10,5	139,2	1	45°	874918R2	01.26028
DI 575	1993		4	IN	38,4	8,7	134,5	1	45°		01.26029
				EX	35,8	8,7	134,5	1	45°		01.26030
NAVISTAR 7300 cc.				IN	42,6	8	147,4	32	30°	1823453C1	01.26035
				EX	42,6	8	147,2	32	37°	1823452C1	01.26036
DT 408 / 466 / 530			6	IN	45,4	9,44	152,2	1	30°	1823875C2	01.26037
				EX	45,4	9,42	152,3	1	45°	1824840C1	01.26038
DT 408 / 466 / 530			6	IN	50	8	147,1	2	30°	1818580C1	01.26041
				EX	40,7	8	147,1	2	45°	1824838C1	01.26042

JOHN DEER diesel

MARCA E MODELLO	ANNO	Ø PISTONE	CIL.	IN/EX	D Ø VALVOLA	d GAMBO	L LUNGHEZZA	ARRESTO	ANGOLO	N.ORIGINALE	RIFERIMENTO
Tractor 820 - 920 - 1020 Eng. 310/510 2490 cc. Tractor 2020 Eng. 710 3320 cc. Tractor 830 - 890 - 930 1030 - 1035 - 1120 1830 - 2120 - 2040 Eng. 3164 DL 2690 cc. Tractor 2030 - 2035 3030 Eng. 4219 DL 3590 cc. Tractor 3030 - 3130 3135 Eng. 3239 DL 5380 cc. Tractor 940 - 1040 - 1140 - 1630 Eng. 3239 DL 2938 cc. Tractor 1640 - 1840 - 2040 - 2130 - 2140 Eng. 4239 DL 3918 cc. Tractor 3040 - 3140 Eng. 6359 DL 5876 cc.	1968	98	3	IN	45	9.45	131	2	45°	T20174T CDX0881 R52251 R79623	01.30001
	1975	102	4								
	1968	106.5	6	EX	40	9.45	131	2	45°	T20157T CDX0634A R52252 R79624	01.30002
	1973										
	1974										
				IN	45	9.45	131	2	45°		01.30035
				EX	40	9.45	131	2	45°		Spessore Fungo M.10/10. 01-30036 Spessore Fungo M.10/10.

Tractor 1020 - 1120 T Eng. 3164 D 2690 cc. Tractor 2120 T Eng. 4219 D 3590 cc. TRATTORE 1020 219-329D	1968	102	3 4	IN	46	9,45	131	2	30°	R89219	01.30003
				EX	40	9,45	131	2	45°	R51735 T20157T CDX0634A R52252 R79624	01.30002
+.003"				IN	45	9,55	131	2	45°	R 57332	01.30005
				EX	40	9,53	131	2	45°	R 57333	01.30006
SERIE Eng. 300				IN	45	9,44	131	31	45°	R 79623	01.30011
				EX	40	9,44	131	31	45°	R 79624	01.30012
				IN	46,3	9,44	131,2	31	30°	R 83071	01.30013
				EX	40	9,44	131	31	30°	R 89227	01.30014
4039 / 4045 D/T/A 6059 / 6068 D/T/A				IN	46,5	7,87	134,1	1	30°	R98062	01.30007
				EX	42,5	7,87	133,5	1	30°	R90692	01.30008
				IN	46,5	8,00	134,1	1	30°	R97490	01.30031
				EX	42,5	8,00	133,5	1	30°	R97492	01.30032
				IN	46,5	8,25	134,1	1	30°		01.30029
				EX	42,5	8,24	133,5	1	30°		01.30030
6/466 T/A 6-404 T/A				IN	43,5	9,44	157,2	31	30°	R50358	01.30009
				EX	43,6	9,44	157,8	2	30°	R50357	01.30010
4-270 6-404 D	SERIE 400			IN	45,2	9,44	159	8	45°	R 26124	01.30015
				EX	40,4	9,44	159,7	8	45°	R 26123	01.30016
4-270 6-404 D	SERIE 400			IN	48,3	9,44	148,6	8	45°	R 44174	01.30017
				EX	43,6	9,44	158	8	45°	R 44175	01.30018
4-270 T / AC 6-404 D / 6-466 D	SERIE 400			IN	48,3	9,44	156,1	31	45°	R 43883	01.30019
				EX	43,5	9,44	155,9	2	45°	R 43679	01.30020
6-404 T/A	SERIE 400			IN	44,5	9,44	155,7	31	30°	R 43914	01.30021
				EX	43,5	9,44	155,9	2	45°	R 43679	01.30022
ENG. 6076 T-A-M	SERIE 400			IN	51	9,44	153,9	2	30°	R 84618	01.30033
				EX	47	9,44	157	32	30°	R 84619	01.30034
6-531 A/T	SERIE 500			IN	51,6	11	168,7	2	30°	R 90602	01.30025
				EX	47,6	11	168	2	45°	R 90601	01.30026
6-619 A/T	SERIE 500			IN	51,6	11	169,1	2	30°	R 75690	01.30027
				EX	47,6	11	168	2	45°	R 63982	01.30028
ENG. 152 D 830 - 1020				IN	45	9,86	131	2	45°		01.30037
				EX	40	9,84	131	2	45°		01.30038
SERIE 9000 / 7700 / 7800			6	I/E	46,5	9	196	1	30°	R122035	01.30039
ENG. 6.068				IN	37	7	135,7	1	30°	R518806	01.30041
				EX	35,9		135,5	1	30°	R524875	01.30042
ENG. 4.024 / 5.030			4	IN	37	7	123,6	1	30°	R502454	01.30043
			5	EX	34	7	122	1	30°	R502455	01.30044

KUBOTA diesel

MARCA E MODELLO	ANNO	Ø PISTONE	CIL.	IN/EX	D Ø VALVOLA	d GAMBO	L LUNGHEZZA	ARRESTO	ANGOLO	N.ORIGINALE	RIFERIMENTO
ZB6 - D950			3	IN	31	7	89,7	2	45°	15393-13110	01.85001
				EX	27,5	7	89,7	2	45°	15393-13120	01.85002
D750			3	IN	27	7	89,7	2	45°	15261-13110	01.85003
				EX	23,5	7	89,7	2	45°	15262-13120	01.85004



LAMBORGHINI TRACTORS diesel

MARCA E MODELLO	ANNO	Ø PISTONE	CIL.	IN/EX	D Ø VALVOLA	d GAMBO	L LUNGHEZZA	ARRESTO	ANGOLO	N.ORIGINALE	RIFERIMENTO
R 503 - R 603				IN	42	9	125 .5	1	45°	311.1420.0	01.32005
				EX	37	9	125 .5	1	45°	311.1421.0	01.32006
Diesel eng. O 115				IN	47	10	132.5	1	45°	318.1420.0	01.32007
				EX	41	10	132.5	1	45°	318.1421.0	01.32008
Diesel eng. 360 - 460 Diesel eng.480 O110				IN	44	10	132.5	1	45°	318.1420.0/10	01.32009
				EX	41	10	132.5	1	45°	318.1421.0	01.32010
FL2-3-4				IN	37	9	110	1	45°	15161	01.32001
				EX	33	9	110	1	45°	15162	01.32002
FL2-3-4				IN	42	9	110	1	45°	15329	01.32003
R 230				EX	39	9	110	1	45°	15330	01.32004
CHAMPION	2002			IN	36	8	123,5	1		00715090.10	01.32011
				EX	42,5	8	130,5	1		00715080.0	01.32012

LEYLAND diesel

MARCA E MODELLO	ANNO	Ø PISTONE	CIL.	IN/EX	D Ø VALVOLA	d GAMBO	L LUNGHEZZA	ARRESTO	ANGOLO	N.ORIGINALE	RIFERIMENTO
OCTOPUS - TITAN OLYMPIC9,6	1964		6	IN	53,4	11	152	1	30°	236568	01.34001
				EX	45,8	11	150,5	1	30°	236569	01.34002
ROYAL-TIGER WORLD - MASTER 0680 POWER-PLUS D	1962		6	IN	56	11	151,7	1	30°	280864	01.34003
				EX	48,3	11	150,4	1	30°	280865	01.34004
0350 MK II D COMET 90 0375 D -SUPER COMET	1952		6	IN	42,8	8,73	141	1	30°	272513	01.34005
	1955			EX	39,3	8,73	140,5	1	30°	272514	01.34006
				EX	39,3	8,73	141	1	30°	514655	01.34008
0370-0375-0400 SUPER COMET	1964		6	IN	42,8	8,70	146	1	30°	607909	01.34009
				EX	39,5	8,70	146	1	30°	607910	01.34010
50OMETRICD 501-502-510-511 Turbo Diesel	1968		6	IN	53	11	177,2	1	25°	NAJ1680	01.34007
				IN	53	11	176,7	1	30°	UNJ1008	01.34011
				EX	46	11	176,7	1	30°	UEJ1007	01.34012
0401-0402 D NA 410-411 Turbo	70173		6	IN	45,8	8,65	145,7	1	30°	10618846	01.34013
				EX	42,8	8,65	145,7	1	30°	10618851	01.34014
TL11 A Turbo TL11 D Turbo	78183		6	IN	55,1	11	151,7	1	30°	612817	01.34015
				EX	46,5	11	150,4	1	30°	UEJ1005	01.34016
0690 Turbo 11100 cc.	1966		6	IN	55,1	11	151,7	1	30°	612817	01.34015
				EX	47,6	11	150,4	1	30°	613865	01.34018
0680 POWER PLUS 11100 CC.	62172		6	IN	56	11	151,7	1	30°	608532	01.34019
				EX	48,3	11	150,4	1	30°	608533	01.34020
ENG. BMC				IN	40	8,70	146	1	45°		01.34021
				EX	36	8,70	146	1	45°		01.34022
Tractor 262 - 272 - 470 Eng. 4/98 NV 3770 cc. Tractor 285 - 485 Eng. 6/98 DV/NV 5655 cc.	1972	98	4	IN	43	8.7	148	1	45°	86K943	01.34023 Deflettore
				EX	38	8.7	148	1	45°	86K944	01.34024

LISTER diesel

MARCA E MODELLO	ANNO	Ø PISTONE	CIL.	IN/EX	D Ø VALVOLA	d GAMBO	L LUNGHEZZA	ARRESTO	ANGOLO	N.ORIGINALE	RIFERIMENTO
Eng. SR1 - SW1	1967	88,9	1	IN	39.5	8.7	120	1	45°	201/50871	01.76013
Eng. SR2 - SW2	1976		2	EX	33.5	8.7	120	1	45°	201/50891	01.76014
Eng. SR3			3								
Eng. SR4			4								
Eng. ST1	1975	95,25	1	IN	42.6	8.7	120.2	1	45°	201/80250	01.76007
Eng. ST2			2	EX	35.6	8.7	120.2	1	45°	201/80240	01.76008
Eng. ST3			3								
Eng. HR2 - 3 - 4 - 6	1967	107,95	2	IN	48	9.5	137.5	1	45°	351K50420	01.76005
Eng. HRW2 - 3 - 4 - 6	1976		6	EX	40	9.5	137.5	1	45°	35150432	01.76006
Eng. HRWS 6											
JP - JP3 - JP4	1936	114,3	1	IN	43	11	166.5	2	45°	8-1C8A	01.76015
	1969		3	EX	37.5	11	166	2	45°	8-1C121	01.76016
LD1 -LD3 4,5 HP	1964		1	I/E	29,5	8	113,5	1	45°	20110363	01.76001
			2								
HR 2-3 HRW 2-3	1967		2	IN	48	9,45	137,2	1	45°	351k 50420	01.76003
HRWS 6 HR 4-6			3	EX	40,8	9,45	137,2	1	45°	351F 50430	01.76004
HRW 4-6											
TS 2 1270 CC.			2	IN	42,6	8,65	117,6	1	45°	201 30040	01.76009
TS 3 1900 CC.			3	EX	35,6	8,65	117,6	1	45°	201 30051	01.76010
LD11 -SL3	1964		1	IN	32,5	7,90	120	1	45°	20119350	01.76011
				EX	29,5	7,90	120	1	45°	20119360	01.76012

LOMBARDINI diesel

MARCA E MODELLO	ANNO	Ø PISTONE	CIL.	IN/EX	D Ø VALVOLA	d GAMBO	L LUNGHEZZA	ARRESTO	ANGOLO	N.ORIGINALE	RIFERIMENTO
LA 400			1	IN	38	8	89	1	45°	70.9652.010	01.35013
				EX	32	10	89	1	45°	70.9685.010	01.35014
LA 490			1	IN	42	8	89	1	45°	74.9652.011	01.35015
				EX	34	10	89	1	45°	74.9685.011	01.35016
LA 205 - LA 250			1	IN	32	7	94	33	45°	90.9652.016	01.35025
				EX	28	7	93.8	33	45°	90.9685.022	01.35026
IH 218 - IW 218			1	IN	28	7	89.3	7	45°	180.9652.044	01.35057
				EX	28	7	89.3	7	45°	180.9685.045	01.35058
LA80 -LA82				IN	40	8	121.2	1	45°	45.2151.13	01.35031
				EX	35	8	121.2	1	45°	45.2152.14	01.35032
LA85				IN	44	8	123.7	1	45°	51.2151.5	01.35033
				EX	37	10	124.7	1	45°	51.2152.10	01.35034
LA65/58				IN	28.5	7	93.5	16	45°	55.2151.7	01.35059
				EX	24	7	93.4	16	45°	55.2152.8	01.35060
LDA 90 - 91 - 100			1	IN	39.6	8	111	1	45°	262.9652.05	01.35007
				EX	32.6	8	111	1	45°	262.9685.25	01.35008
LDA 75 - 80			1	IN	31	7	99.2	1	45°	271.9652.005	01.35001
				EX	26.6	7	99	1	45°	271.9685.006	01.35002
LDA 672				IN	40	9	111.9	1	45°	276.9652.015	01.35039
				EX	35.6	9	111.7	1	45°	276.9685.019	01.35040
LDA 450				IN	34.4	7	99.35	1	45°	283.9652.017	01.35011
				EX	29.6	7	99	1	45°	283.9685.027	01.35012
LDA 820				IN	42	8	111.2	1	45°	291.9652.019	01.35023
				EX	35.6	8	111	1	45°	291.9685.031	01.35024
LDA 360			2	IN	33.5	8	97.5	1	45°	360.965.2036	01.35043
				EX	29.6	8	97.5	1	45°	360.9685.046	01.35044
500 - 6LD260			1	IN	29.8	7	84.2	1	45°	500.9652.018	01.35027
				EX	25	7	83.8	1	45°	500.9685.028	01.35028
520 I SERIE			1	IN	31.8	7	84.2	1	45°	520.9652.025	01.35017
				EX	27	7	83.8	1	45°	520.9685.039	01.35018
520 II SERIE			1	IN	34.4	7	83.85	1	45°	520.9652.040	01.35035
				EX	29.6	7	83.5	1	45°	520.9685.051	01.35036
6LD 401 - 435			1	IN	36.5	7	83.85	1	45°	550.9652.099	01.35047
				EX	31.6	7	83.5	1	45°	550.9685.104	01.35048
LDA 315			1	IN	36	7	91	1	45°	196.9652.130	01.35061
				EX	32	7	91	1	45°	196.9685.133	01.35062





9LD 560 - 561			1	IN	39	8	102	1	45°	435.9652.061	01.35041
9LD 625			2	EX	32.5	8	102	1	45°	435.9685.067	01.35042
11LD 535 - 625 - 626											
5LD 825			2	IN	43	9	111.9	1	45°	822.9652.41	01.35037
LDA 832 - 833 - 834			3	EX	37.6	9	111.7	1	45°	822.968.053	01.35038
5LD 930 - 824 - 825			4								
LDW 1503			3	IN	40.5	7	104	9	30°	104.9652.104	01.35053
LDW 2004			4	EX	35.5	7	104	9	45°	104.9685.108	01.35054
LDW 502 - 602 - 903			2	IN	33	7	91.2	1	30°	115.9652.101	01.35045
LDW 1204			3	EX	29	7	91.2	1	45°	115.9685.105	01.35046
			4								
9LD - 11 LD			2	IN	39	8	102	9	45°	560.9652.153	01.35065
			3	EX	32.5	8	102	9	45°	560.9685.146	01.35066
LDW 702 - 1003			2	IN	34.5	7	91	1	30°	175.9652.157	01.35068
LDW 1004			3	EX	30.2	7	91	1	45°	175.9685.150	01.35068
			4								
15LD 225			1	IN	31.5	6	82	1	30°	194.9652.148	01.35063
				EX	27.5	6	82	1	45°	194.9685.151	01.35064
LDW 1503			3	IN	40.5	7	102	9	30°	104.9652.147	01.35055
LDW 2004			4	EX	35.5	7	102	9	45°	104.9685.142	01.35056
LDW 2004 T											
LDW 1503			3	IN	40.5	7	104	9	30°	104.9652.152	01.35069
LDW 2004			4	EX	35.5	7	104	9	45°	104.9685.145	01.35070
LDA 78			1	IN	32,5	8	111	1	45°	2602151	01.35003
				EX	28,5	8	111	1	45°	2602152	01.35004
LDA 85			1	IN	36	8	130	14	45°	2502151	01.35005
				EX	34	8	130	14	45°	2502152	01.35006
LDA 95			1	IN	39	10	133	14	45°	2542151	01.35009
				EX	35	10	133	14	45°	2542152	01.35010
LDA 710-720-723-725- 904-914- 7LD 665-740			1	IN	40	8	102	1	45°	7109652 30	01.35021
8LD 665/2--8LD 740/2			2	EX	33,7	8	102	1	45°	710968540	01.35022
LA 80	55/65		1	IN	40	8	121	5	45°	452151	01.35029
				EX	35	8	121	5	45°	452152	01.35030
FOX LDW 1404P				IN	34	7	91,1	1	30°	9652157	01.35049
				EX	30	7	91,3	1	45°	9685150	01.35050
IM 350 BENZINA			1	IN	31	7	94	5	45°		01.35051
				EX	27	7	94	5	45°		01.35052

M.W.M. diesel

MARCA E MODELLO	ANNO	Ø PISTONE	CIL.	IN/EX	D Ø VALVOLA	d GAMBO	L LUNGHEZZA	ARRESTO	ANGOLO	N.ORIGINALE	RIFERIMENTO
Eng. KD 12E	1952	95	1	IN	41	10	129	33	45°	632134600014	01.42019
880 cc.	1963	98	2	EX	37	10	129	33	45°	632134600024	01.42020
Eng. KD 12Z	1954		3								
1700 cc.	1965		4								
Eng. KD 12D											
2550 cc.											
Eng. KD 12V											
3400 cc.											
Eng. AKD 12/112E											
910 cc.											
Eng. AKD 12/112Z											
1810 cc.											
Eng. 322 Z											
1802 cc.											
Eng. AKD 12/112D											
2720 cc.											
Eng. 322 D											
2703 cc.											
Eng. AKD 12/112V											
3620 cc.											
<u>Spessore Testa Maggiorato 1mm</u>				IN	41	10	129	33	45°		01.42021 <u>Maggiorate Fungo 1mm</u>
				EX	37	10	129	33	45°		01.42022 <u>Maggiorate Fungo 1mm</u>
<u>Spessore Testa Maggiorato 2mm</u>				IN	41	10	129	33	45°		01.42023 <u>Maggiorate Fungo 2mm</u>
				EX	37	10	129	33	45°		01.42034 <u>Maggiorate Fungo 2mm</u>

<p>Eng. D 208Z - D308Z 1490 cc.</p> <p>Eng. D 225 - D 325 1700 cc.</p> <p>Eng. D 208D - D308D 2235 cc.</p> <p>Eng. D 225 - D 325 2550 cc.</p> <p>Eng. D 208V - D308V 3080 cc.</p> <p>Eng. D 225 - D 325 3400 cc.</p> <p>Eng. D 208S - D308S 4470 cc.</p> <p>Eng. D 225 - D 325 5100 cc.</p> <p>Spessore Testa Maggiorato 1mm</p>	1965 1967	95	2 3 4 6	IN EX	38 35	9 9	117 117	9 9	45° 45°	630804600014 620704603014	01.42003 01.42004
	1970 1977 1969 1977	100 105	2 3 4 6	IN EX	41 38	9 9	117 117	9 9	45° 45°	622604600054 630804600024	01.42001 01.42002
	1971 1977	105	4 6	IN EX	42 38	9 9	117 117	9 9	30° 45°	622804603014 622604603024	01.42009 01.42010
			4	IN EX	45 41	9 9	126 126	9 9	30° 45°	9.610.0.460.001 9.610.0.460.002	01.42007 01.42008
	1988		4	IN IN EX	47 47 43	9 9 9	117 117 117	9 9 9	45° 30° 45°	622604605014 622604607014 622604607034	01.42011 01.42013 01.42012
	1982 1982	128	6 8 V6	IN IN EX	58 58 53	10 10 10	161,9 163 163	1 1 1	45° 30° 45°	623404600014 623404600064 623404600054	01.42015 01.42017 01.42016
				IN EX	31 29	9 9	90 90	9 9	45° 45°	698604600014 698604600024	01.42028 01.42029
			12	IN EX IN	36 31 31	9 9 9	111 111 90	9 9 9	45° 45° 45°	698704600014 698704600024 698604600014	01.42005 01.42006 01.42028

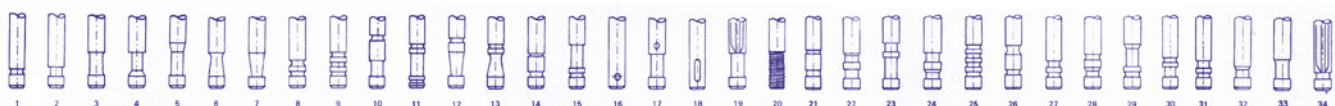

NUFFIELD diesel

MARCA E MODELLO	ANNO	Ø PISTONE	CIL.	IN/EX	D Ø VALVOLA	d GAMBO	L LUNGHEZZA	ARRESTO	ANGOLO	N.ORIGINALE	RIFERIMENTO
TRACTOR 344-384 DM 3V -DM 4V	55/59		4	IN	39,8	8,70	146	1	45°	AMK45	01.45001
				IN	39,7	8,70	146	1	45°	AMK1567	01.45003
				EX	35,7	8,70	146	1	45°	AMK48	01.45004
M3 M4 DIESEL	1953		4	IN	39	7,92	114,5	1	45°	31431261	01.45005
				EX	33,5	7,92	114,5	1	45°	091 0002	01.45006

PERKINS diesel

MARCA E MODELLO	ANNO	Ø PISTONE	CIL.	IN/EX	D Ø VALVOLA	d GAMBO	L LUNGHEZZA	ARRESTO	ANGOLO	N.ORIGINALE	RIFERIMENTO	
Eng. 4.99 1622 cc. Eng. 4.108 1759 cc. Eng. 4.107 1753 cc. <u>Spessore Testa</u> <u>Maggiorato 1mm</u>	1958	76.2	4	IN	36	7.9	117	1	45°	910064	01.49001	
	1973			79.37						31431661		
	1961		EX	30	7.9	117	1	45°	910061	01.49002		
					IN	36	8	117	1	45°	0910060	01.49069
				EX	30,3	8	117	1	45°	0910061	01.49070	
Eng. Pri2a 65 Eng. Pri2a 80T - Turbo 1994 cc. PRIMA 80T - Turbo ENG.M Series M50- 60-80T	1987	84,4	4	IN	37.2	7.42	93.8	1	45°	BDU1399	01.49045	
	1992			EX	33.6	7.40	93.8	1	45°	BDU1400 L142 HFO1 L142 AFO2	01.49046	
Eng. 3.152S 2500 cc.		91,48	3	IN	39	7.9	114.5	1	35°	31431681	01.49005	
				EX	33.5	7.9	114.5	1	35°	31431011 3142A081 31431761	01.49006	
Eng. 3.152 T 2500 cc.		91,48	3	IN	39	7.9	114.5	1	35°	31431981	01.49007	
				EX	33.5	7.9	114.4	1	35°	31431031	01.49008	
Eng.P3 - 3.144 2360 cc. Eng.P4 - 4.192 3147 cc. Eng.P6 - 6.288 4720 cc. Eng. 3.152 2491 cc Eng. 4.203 3330 cc. Eng. 6.305 5000 cc. Eng. D3.152 2491 cc. Eng. D4.203 3330 cc. <u>Spessore Testa</u> <u>Maggiorato 1mm</u>	1953	88.9	3	IN	39	7.9	114.5	1	45°	31431261	01.49005	
	1970			91.49						4		EX
	1959		6							31431951 31431281 31431591 31431271		
						39	7.9	114.5	1	45°		01.49061
						33.5	7.9	114.5	1	45°		01.49062
	Eng. 4.165 2710 cc. 2700 CC.	1976	92	4	IN	40.5	7.9	114.5	1	45°	31431491 3142H001 3142A031	01.49009
					EX	35.5	7.9	114.5	1	45°		01.49051
					EX	35.6	7,90	114,6	1	30°	3142A031	01.49010

Eng. 4.236 Ebro L80 3867 cc. Eng. 4.212 3475 cc. Eng. 6.354 5800 cc. Eng.T6.354 - Turbo Eng. T6.354.1 - Turbo Eng. T6.354.2 - Turbo Eng. 4.248 Eng. 6.372	1960 1969 1974	98476 101054	4 6	IN	44.5	9.48	123	1	45°	31431641 31431109	01.49011 01.49012				
				EX	36.5	9.47	123.5	1	45°						
				IN	44.5	9.55	123	1	45°						
				EX	36.5	9.54	123.5	1	45°						
				IN	44.5	9.80	123	1	45°						
				EX	36.5	9.79	123.5	1	45°						
				IN	44.5	9.55	123	1	45°						
				EX	36.5	9.54	123.5	1	45°						
				IN	44,4	9,48	123	1	45°						
				EX	36,5	9,46	123,3	1	45°						
				Gambo +0.07mm		IN	44.5	9.55	123			1	45°	31431401 31431411	01.49013 01.49014
				Gambo +0.32mm		EX	36.5	9.54	123.5			1	45°		
				Spessore Testa Maggiorato 1mm Gambo +0.07mm		IN	44.5	9.55	123			1	45°	31431402 31431412	01.49015 01.49016
				Spessore Testa Maggiorato 1mm		EX	36.5	9.54	123.5			1	45°		

RUGGERINI diesel

MARCA E MODELLO	ANNO	Ø PISTONE	CIL.	IN/EX	D Ø VALVOLA	d GAMBO	L LUNGHEZZA	ARRESTO	ANGOLO	N.ORIGINALE	RIFERIMENTO
Motore RD 80			1	IN	30.5	9	105	1	45°	960/022	01.54001 Con Deflettore
				EX	30.5	9	105	1	45°		
Motore RD 85			1	IN	35	9	105	1	45°	960/16	01.54003 Con Deflettore
				EX	35	9	105	1	45°		
Motore PD 90			1	IN	37	9	105	1	45°	960/19	01.54005 Con Deflettore
				EX	35	9	105	1	45°		
Motore CRD 95			1	IN	37.8	9	119	1	45°	960/13	01.54007 Con Deflettore
				EX	37.8	9	119	1	45°		
Motore RD 100			1	IN	41	9	119	1	45°	960/17	01.54009 Con Deflettore
				EX	37.8	9	119	1	45°		
2D 300 - 2D 350			3	IN	37.5	7	84.5	1	45°	960/58	01.54023
				EX	33	7	84.5	1	45°		
2D 75 - 85 - 95			1	IN	35	7	84.5	1	45°	960/53	01.54017
				EX	31	7	84.5	1	45°		
RF 91 - 120 - 140			1	IN	39	7	95	1	45°	960/56	01.54015
				EX	36	7	95	1	45°		
RF 80 - 90			1	IN	33	7	95	1	45°	960/49	01.54019
				EX	30	7	95	1	45°		
RD 180			2	IN	30	7	95	1	45°	960/50	01.54020
				EX	30	7	95	1	45°		
RD 220 - 240 - 270			2	IN/EX	37	7	105	1	45°	960/57	01.54021
RD 105			1	IN	42,5	9	119	1	45°	96020	01.54011
				EX	40	9	119	1	45°		
RP 170			1	IN	38	9	105	1	45°	96045	01.54013
				EX	37	9	105	1	45°		
D90-95			1	IN	38	9	105	1	45°	96045	01.54013
				EX	37	9	105	1	45°		
RW 228			1	IN	38	9	105	1	45°	96045	01.54013
				EX	37	9	105	1	45°		
RA 67			1	IN/EX	30	8	90	3	45°	96003	01.54022
RA 20 RA 27			1	IN	31	7	94	3	45°	96027	01.54025
				EX	27	7	94	3	45°		
RD 116			1	IN/EX	43	10	145	6	45°	96007	01.54006





SAME TRACTORS diesel

MARCA E MODELLO	ANNO	Ø PISTONE	CIL.	IN/EX	D Ø VALVOLA	d GAMBO	L LUNGHEZZA	ARRESTO	ANGOLO	N.ORIGINALE	RIFERIMENTO
952V - 954V ARITE DA1152 1153				IN EX	44 44	10 10	123 123	1 1	45° 45°	29136 29137	01.57009 01.57010
MINITAURO				IN EX	39.5 37	9 9	133 133	1 1	45° 45°	029.1420.0 029.1421.0	01.57003 01.57004
SAMETTO - ITALIA ATLANTA 45 - BUFALO CENTAURO ATLANTA 450 V				IN IN/EX	39.5 37.5	9 9	125 125	1 1	45° 45°	00292190.31 0029219011	01.57001 01.57002
<u>Spessore Testa</u> <u>Maggiorato 10/10</u>				IN/EX	37,9	9	125	1	45°		01.57028
ARIETE				IN EX	48 44	10 10	135 135	1 1	45° 45°	01614200 01614210	01.57015 01.57016
DRAGO 100 2INITAURO 60 SATURNO 80				IN EX	42 37	8 8	148 148	1 1	45° 45°	071.1420.2/01 071.1421.2	01.57019 01.57020
LASER 90 LEOPARD 90				IN EX	44.4 42	8 8	148 148	1 1	30° 45°	062.1420.2/10 071.1420.2/01	01.57018 01.57019
TRIDENT 130 CENTURION 75 DRAGO 120 LASER 90 - 100 - 110 PHANTER 95 SOLAR 60				IN EX	44 42	8 8	148 148	1 1	45° 45°	062.1420.0/12 071.1420.2/01	01.57017 01.57019
CENTAURO 70 CONDOR 55 CORSARO 70 LASER 100 TIGER 105 R1056				IN/EX	42	8	148	1	45°	071.1420.2/01	01.57019
GALAXI 170 LASER 150				IN EX	42.5 37	9 9	148 148	1 1	30° 45°	074.1420.2 074.1421.2	01.57026 01.57027
TIGER 105 AURORA 45 BUFALO 120 - 130 CENTAURO 70 - 75 CONDOR 55 - 70 DRAGO 100 FALCON 50 LEOPARD - PANTHER SATURNO				IN EX	42 40	9 9	148 148	1 1	45° 45°	052.1420.0/01 039.1420.2/01 047.1421.0/10	01.57007 01.57008
HERCULES 160				IN EX	42 37	9 9	148 148	1 1	45° 45°	052.1420.0/01 052.1421.0	01.57007 01.57027
EXPLORER 55				IN EX	43 39.5	9 9	131 130.5	1 1	45° 45°	066.1420.0 066.1421.0	01.57023 01.57022
ANTARES 100 - 130 ARGON 70 EXPLORER 90 FRUTTETO 85 SILVER 80 Turbo				IN EX	44 39.5	9 9	130 130.5	1 1	30° 45°		01.57031 01.57022 Fungo Spesso
ANTARES 110 ARGON 50 ASTER 60 EXPLORER 60 - 70 - 80 FRUTTETO 60 Turbo				IN EX	44 39.5	9 9	131 130.5	1 1	30° 45°	066.1421.0	01.57021 Fungo Spesso 01.57022 Fungo Spesso
ANTARES 130 ARGON 70 EXPLORER 90 GOLDEN 65 TITAN 145 - 160 - 190 RUBIN 160 Aspirato				IN EX	44 39.5	9 9	131 130.5	1 1	30° 45°		01.57033 Fungo Sottile 01.57034 Fungo Sottile

II SERIES TRACTORS I SERIES TRACTORS	65		4 6 8	IN	44	10	123	3	45°	0029040	01.57011
				EX	44	10	123	3	45°	0029041	01.57012
				IN	44	10	123	10	45°	0029040	01.57013
N.B <u>Altezza Canalino 8mm</u>				EX	44	10	123	10	45°	0029041	01.57014
SAME 135	2001			IN	36	8	123,5	1	45°	00715090/10	01.57024
				EX	42,5	8	135	1	45°	00715080	01.57025
H 360 / 470 / 480				IN	49	10	158	1	30°	009.7266.0	01.57029
				EX	42,5	10	158	1	45°	009.7267.0	01.57030

SLANZI diesel

MARCA E MODELLO	ANNO	Ø PISTONE	CIL.	IN/EX	D Ø VALVOLA	d GAMBO	L LUNGHEZZA	ARRESTO	ANGOLO	N.ORIGINALE	RIFERIMENTO
DVA 1750				IN	38.5	8	113.8	1	45°	5869652071	01.60017 Con Deflettore
				EX	32.9	8	113.8	1	45°	5869685075	01.60018
DVA 3600				IN	44	9	123	3	45°	9889652068	01.60015
				EX	38	9	123	3	45°	9889685076	01.60016
DVA 460-920 DVA 1030				IN	36	8	106	1	45°	442236	01.60001
				EX	31	8	106	1	45°	442036	01.60002
DVA 500/1000 ENG. SA16 2				IN	38	9	107,5	3	45°	442255	01.60003
				EX	36	9	107,5	3	45°	442055	01.60004
DVA 650-680	1959		1	IN	40	9	111	3	45°	442257	01.60005
				EX	40	9	111	3	45°	442057	01.60006
DVA 790				IN	44	9	115,2	3	45°	442161	01.60007
				EX	38	9	115,2	3	45°	442061	01.60008
DVA 1200-1300			1	IN	40	9	131	3	45°	442265	01.60009
				EX	40	9	131	3	45°	442065	01.60010
DVA 1500				IN	40	9	125	3	45°	442262	01.60011
				EX	34	9	125	3	45°	442062	01.60012
DVA 2300/3150				IN	42	9	136,5	6	45°	442271	01.60013
				EX	39	9	136,5	6	45°	442071	01.60014

STEYR diesel

MARCA E MODELLO	ANNO	Ø PISTONE	CIL.	IN/EX	D Ø VALVOLA	d GAMBO	L LUNGHEZZA	ARRESTO	ANGOLO	N.ORIGINALE	RIFERIMENTO
W0407-3077 CC WD408-3140CC	1968		4	IN	42	9	142,4	5	45°	4070501	01.61001
				EX	37	9	142,4	5	45°	4070502	01.61002
WD113-213-313-413 1951 80-180-380-4/80-580			1 4	IN	52	11	136	3	45°	21300540	01.61003
				EX	48	11	136	3	45°	21300 539	01.61004
STEYR 3 CIL.				IN	44	10	150	5	45°		01.61007
				EX	41	10	150	5	45°		01.61008
WD 609 / 610 WD 612			6	IN	45	10	149,5	1	45°	609F0502	01.61009
				EX	39	10	149,5	1	45°	61060050002	01.61010
Eng. WD 614 Turbo 8143 cc.	1967 1979	120	6	IN	50.9	12	158.4	1	35°	61460050007	01.61005
				EX	48.9	12	158.4	1	45°	61560050006	01.61006
Eng. WD615.68 Turbo 9726 cc. Eng. WD815.66 Turbo 11970 cc.	1986 1987	126	6 8	IN	50.9	11	159.4	1	35°	61560050022	01.61011
				EX	48.9	11	158.4	1	45°	61560050027	01.61012



V.M. MOTORI diesel

MARCA E MODELLO	ANNO	Ø PISTONE	CIL.	IN/EX	D Ø VALVOLA	d GAMBO	L LUNGHEZZA	ARRESTO	ANGOLO	N.ORIGINALE	RIFERIMENTO
ASL SV 18-22-35 35 DA / SL				IN EX	33,5 33,5	8 8	108 108	10 10	45° 45°	125.L.2037001 126.L.2037001	01.41001 01.41002
198/298/398 SV 195/295/395 SV 101/12/103/104 SU 1052/1053/1054 SU	1963		1	IN EX	41 37	9 9	118 118	1 1	45° 45°	20360015 2037019A	01.41003 01.41004
ENG. VM 60 DAN 112/113/114/115/116				IN EX	44,5 41	9 9	142 142	10 10	45° 45°	123L2036003 124L2037003	01.41005 01.41006
ENG.VM413-VM613				IN EX	52,5 45,5	11 11	166 166	1 1	45° 45°	37/4132036014 38/4132037013	01.41007 01.41008
ENG. V Series O 130 6130 8130 12 30			6 8 12	IN EX	55,4 47,2	11 11	155,7 155,5	25 25	30° 45°	203 60701 A 203 70702 A	01.41009 01.41010
ENG. V series O I30 1306 / 1308 1310 / 1312			6 8 10 12	IN EX	55,5 47,5	11 11	155,5 155,5	1 1	45° 45°	2 0360016A 20370014A	01.41013 01.41014
SUN 4105 E-TE-IE SUN 6105 E-TE-IE SUN			4	IN EX IN EX	48 41 40 34	9 9 8 8	121 121 121 121	1 1 1 1	30° 45° 35° 45°	20362005B 20370024A 20360017A 20370018A	01.41015 01.41016 01.41019 01.41020
DAN 1154 / 1156 Turbo			4	IN EX	44,5 41	9 9	142,3 142,3	1 1	45° 45°	20360018A 20370017A	01.41017 01.41018
HR 694 HT DIAM. 94			6	IN EX	42 36	8 8	121 121	1 1	45° 45°	20360023A 20370022A	01.41021 01.41022

ZETOR

MARCA E MODELLO	ANNO	Ø PISTONE	CIL.	IN/EX	D Ø VALVOLA	d GAMBO	L LUNGHEZZA	ARRESTO	ANGOLO	N.ORIGINALE	RIFERIMENTO
ENG.2001 -1S6OCC ENG.3001 -234OCC ENG~4001 -312OCC TRACTOR 35 HP D	60/77		2 3 4	IN EX	40 33	8 10	129,5 127,5	7 33	45° 45°	950505 950506	01.74001 01.74002
TRACTOR MAYOR 42 HP DIESEL	1962		4	IN EX	40 40	9,96 9,96	156 156	7 7	45° 45°	170410 170452	01.74003 01.74004
Tractor 8011 - 8045 Eng. 8001 4562 cc. Tractor 8611 - 12011 12045 Eng. 8601 6842 cc. Tractor 6911 - 6945 3595 CC.	1969 1978	110 110	4 6	IN EX IN EX	44 36.5 49 41.5	10 10 10 10	129.5 129.5 139 139	1 1 1 1	45° 45° 45° 45°	69010554 69010555 480005014 480005015	01.74005 01.74006 01.74007 01.74008

Tractor 2011 - 2013 2017 - 2023 - 2511 Eng. 2001 1560 cc. Tractor 3011 - 3013 3016 - 3017 - 3511 Eng. 3001 2340 cc. Tractor 4011 - 4045 4511 - 5511 Eng. 5711 3120 cc. <u>Spessore Testa</u> Maggiorato 1mm <u>Spessore Testa</u> Maggiorato 2mm	1960	95	2	IN	39	8	129	7	45°	950505	01.74009	
	1977		3	EX	33	10	127.5	3	45°	950506	01.74010	
			4									

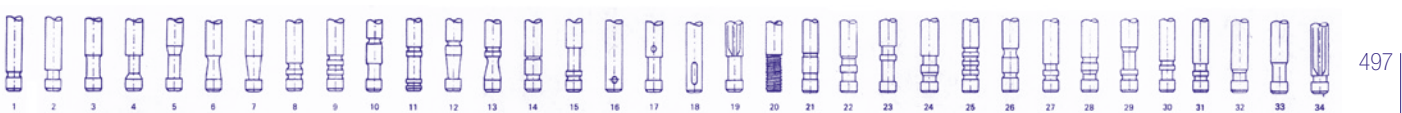

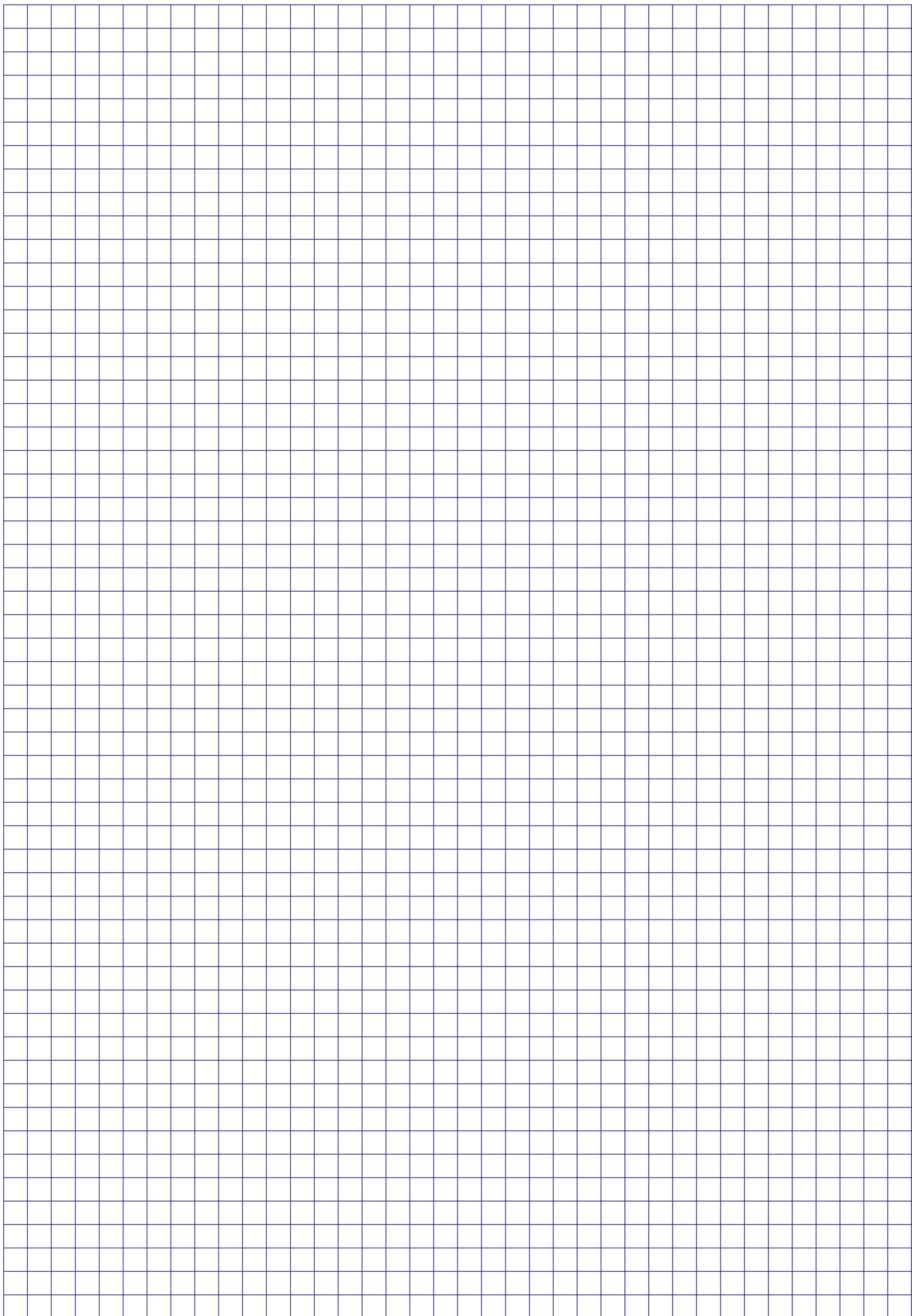

VALVOLE

SPECIALE MAGGIORATO





BEDFORD diesel

MARCA E MODELLO	ANNO	Ø PISTONE	CIL.	IN/EX	D Ø VALVOLA	d GAMBO	L LUNGHEZZA	ARRESTO	ANGOLO	N.ORIGINALE	RIFERIMENTO
KC MODEL -JIP1958 200 CU.IN DIESEL JI-J3 "C" SERIES K-TK" E" SERIES 300 CU.IN DIESEL "S" - "R" DIESEL "C" "D" SERIES			4 6	IN	42,9	8,70	141,4	2	30°	6384866 91007950	01.05001
				EX	37,3	8,70	141	2	45°	6366427 7173156 88545549	01.05002
				EX	37,3	8,70	139	5	45°	7147912 7097686 8854545 9964342	01.05012
				IN	47,6	8,82	137,3	2	30°	6393897	01.05013
				EX	40,6	8,79	136,6	2	45°	7189559 8854546 9964343	01.05014
				IN	47,6	8,97	137,3	2	30°	6393898	01.05015
				EX	40,6	8,94	136,6	2	45°	7189560 8854547 9964344	01.05016
				IN	47,6	9,27	137,3	2	30°	6393899	01.05017
				EX	40,6	9,24	136,6	2	45°	7189561 8854548 9964345	01.05018

BMW benzina

MARCA E MODELLO	ANNO	Ø PISTONE	CIL.	IN/EX	D Ø VALVOLA	d GAMBO	L LUNGHEZZA	ARRESTO	ANGOLO	N.ORIGINALE	RIFERIMENTO
325i-325ix 525i 24V Z1 Eng. 220B25 2494 cc. 325i-525i. - Z1 2494cc.	1986	84	6	IN	42	7	102,5	9	45°	11341720827	01.07019
	1991			EX	36	7	102,5	9	45°	11341720828	01.07020
+ 003				IN	42	7,07	102,5	9	45°	11341710765	01.07119
				EX	36	7,07	102,5	9	45°	11341710769	01.07120
+ 006				IN	42	7,15	102,5	9	45°	11341714786	01.07219
				EX	36	7,15	102,5	9	45°	11341714787	01.07220

CHEVROLET diesel

MARCA E MODELLO	ANNO	Ø PISTONE	CIL.	IN/EX	D Ø VALVOLA	d GAMBO	L LUNGHEZZA	ARRESTO	ANGOLO	N.ORIGINALE	RIFERIMENTO
153-194-230-250 262-265-283-307-327 400 ENGINES	63/71		4 6 8	IN	43,7	8,67	124,8	24	45°	3819002	01.09001
				EX	38,2	8,65	125	24	45°	3735316	01.09002
				IN	43,7	8,75	124,8	24	45°	3819003	01.09003
				EX	38,2	8,73	125	24	45°	3715625	01.09004
				IN	43,7	9,05	124,8	24	45°	3819004	01.09005
				EX	38,2	9,03	125	24	45°	3715626	01.09006
MERCUISER			6 8	IN	49,3	8,67	124	24	45°		01.09017
				EX	38,1	9,45	125	24	45°		01.09018
				IN	49,3	9,05	124	24	45°		01.09019
				EX	38,1	9,79	125	24	45°		01.09020

MERCURISER			6 8	IN EX	49,2 38,1	8,67 8,66	124 125	32 32	45° 45°		01.09021 01.09022
+015"				IN EX	49,3 38,1	9,05 9,04	124 125	32 32	45° 45°		01.09023 01.09024

DEUTZ diesel											
MARCA E MODELLO	ANNO	Ø PISTONE	CIL.	IN/EX	D Ø VALVOLA	d GAMBO	L LUNGHEZZA	ARRESTO	ANGOLO	N.ORIGINALE	RIFERIMENTO
Tactor D15	1963	95	1	IN	43	8	133	1	45°	415 3773	01.16007
Eng. F1L812	1997	100	2	EX	37	8	133	1	45°	415 3696	01.16008
850 cc.	1967	102	3								
Tractor D30 - D2005	1972		4								
Eng.F2L812	1971		5								
1700 cc.	1974		6								
Tractor D40	1972										
Eng.F3L812	1992										
2550 cc.	1979										
Tractor D50											
Eng. F4L812											
3400 cc.											
Tractor D8005											
Eng. F6L812											
Tractor D2506 - 3006											
Eng. F2L912D											
1885 cc.											
Tractor D4006A - 5006A											
Eng. F3L912D											
2826 cc.											
Tractor D5506A											
Tractor D60086A											
Tractor D2003A											
Eng. F4L912D											
3768 cc.											
Tractor DX 85/90											
Eng. F5L912D											
4712 cc.											
Tractor D2005A											
Tractor D9006A											
Eng. F6L912D											
5652 cc.											
<u>Stessa applicazione</u>											
<u>spessore testa</u>											
<u>Maggiorato 1mm</u>											
Eng. F2L912W											
1884 cc.											
Eng. F3L912W											
2826 cc.											
Eng. F4L912W											
3768 cc.											
Eng. F5L912W											
4710 cc.											
Eng. F6L912W											
5652 cc.											
<u>Stessa applicazione</u>											
<u>spessore testa</u>											
<u>Maggiorato 1mm</u>											
Eng. F1L511W											
825 cc.											
Eng. F2L511W											
1650 cc.											
Eng. BF6L912 Turbo											
5640 cc.											
Eng.F6L913 Turbo											
6128 cc.											
Spessore Testa				IN	43	8	133	1	45°		01.16207
Maggiorato M.10/10				EX	37	8	133	1	45°		01.16208

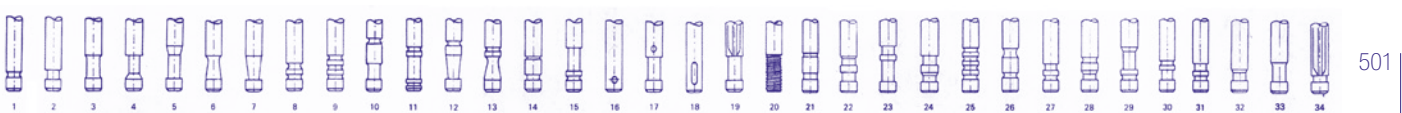



Eng. F3L912 2830 cc. Eng. F3L912W 2826 cc. Eng. F4L912 3770 cc. Eng. F5L912 Eng. F5L912W 4710 cc. Eng. F6L912 Eng. F6L912W 5600 cc. Eng. F3L913 3060 cc. Eng. F4L913 4090 cc. Eng. F6L913 6130 cc.	1993	100 102	3 4 5 6	IN	43	8	133	9	45°	423 0567	01.16021
				EX	37	8	133	9	45°	415 9138 415 9136 415 9137 415 9139	01.16022
<u>Spessore Testa Maggiorato M.10/10</u>				IN EX	43 37	8 8	133 133	9 9	45° 45°	423 4952 423 1804	01.16221 01.16222

FIAT benzina

MARCA E MODELLO	ANNO	Ø PISTONE	CIL.	IN/EX	D Ø VALVOLA	d GAMBO	L LUNGHEZZA	ARRESTO	ANGOLO	N.ORIGINALE	RIFERIMENTO
Marea 1.6 ie 16V	1999	80,5	4	IN	30.4	7	102.5	1	45°	46761369	01.18215
Palio 1.6 ie 16V	1999	86,4		EX	29.8	7	102.5	1	45°	46517325	01.18216
Stilo 1.6 16V	1904									55192067	
Eng. 182B6.000 103CV	2001									46761370	
1596 cc.	1995									46451209	
Multipla 1.6 ie 16V	1996									55196738	
Bipower/Blupower											
Eng. 182B6.000 103CV											
1596 cc.											
Doblò 1.6 ie 16V											
Bipower/Natural Power											
Eng. 182B6.000											
1596 cc.											
Brava 1.6 ie 16V											
Bravo 1.6 ie 16V											
2area 1.6 ie 16V											
Marea 1.6 ie 16V BP											
Palio 1.6 ie 16V											
Eng. 182A4.000											
Eng. 182A6.000											
1581 cc.											
Until eng. 9911364											
Brava 1.6 ie 16V											
Bravo 1.6 ie 16V											
Marea 1.6 ie 16V											
Marea 1.6 ie 16V BP											
Palio 1.6 ie 16V											
Eng. 182A4.000											
Eng. 182A6.000											
1581 cc.											
From eng. N. 9911365											
Multipla 1.6 ie 16V											
Bipower/Blupower											
Eng. 182A4.000											
Eng. 186A3.000											
Eng. 186A4.000											
1581 cc.											
<u>Spessore Maggiorato 0,70mm</u>				IN	30.4	7	102.5	1	45°	46761369	01.18215M
<u>Spessore Maggiorato 0,70mm</u>				EX	29.8	7	102.5	1	45°		01.18258M

FORD benzina

MARCA E MODELLO	ANNO	Ø PISTONE	CIL.	IN/EX	D Ø VALVOLA	d GAMBO	L LUNGHEZZA	ARRESTO	ANGOLO	N.ORIGINALE	RIFERIMENTO
Fiesta 1.0 i Eng. TLB 999 cc. Escort 1.1 Eng. GUC-GUF 1117 cc. Courier 1.1 Eng. GSG-GUC Fiesta 1.1 Eng. GUD-GUE 1119 cc.	1985 1995 1986 1994 1986 1990 1989	68,7	4	IN EX	33 29	7 7	104 104.4	9 9	45° 45°	89B26507AA 6165227 89B26505CA 1038606	01.20195 01.20196
+ .003"				IN EX	33 29	7,10 7,09	104 104	9 9	45° 45°		01.20295 01.20296
Escort 1.3 Eng. JBA-JBD 1299 cc. Orion 1.3 Eng. JBB 1300 cc. Courier 1.3 Eng. JLA 1300 cc. Courier 1.3 Eng. J6B-JBC-JBD 1299 cc. Courier 1.3 Eng. J4C-J4J-J4L 1297 cc. Endura E	1989 1986 1986 1990 1991 1994 1995	68,7 73,96	4	IN EX	34.5 29	7 7	104 104.4	9 9	45° 45°	89B26507BA 6165228 89B26505CA 1038606	01.20197 01.20196
+ .003"				IN EX	34,5 29	7,10 7,09	104 104	9 9	45° 45°		01.20199 01.20296
Fiesta 1.0 L - GL 957 cc.	1976	73,96	4	IN EX	33 29	7.88 7.85	106 105.6	9 9	45° 45°	80B26507AC 77B26505AC	01.20001 01.20002
+ .003"				IN EX	33 29	7.95 7.93	106 105.6	9 9	45° 45°	80B26507BC 77B26505BC	01.20003 01.20004
Escort 1.1 - Fiesta 1.1 1117 cc. O/S Ste2 dia. .003	1976 1983	73,96	4	IN EX	38 29	7.88 7.85	106 105.6	9 9	45° 45°	80B26507DC 77B26505AC	01.20005 01.20002
+003				IN EX	38 29	7.95 7.93	106 105.6	9 9	45° 45°	80B26507EC 77B26505BC	01.20007 01.20004
Escort 1.1 L - E - LE Eng. CVH 1117 cc. ESCORT 1100	1980	73,96	4	IN EX	38 32	8 8	136 133	9 9	45° 45°	81S26507KE 81S26505AE	01.20023 01.20024
+0,20				IN EX	38 32	8,22 8,20	136 132,8	9 9	45° 45°	81SM-6507NE 81SM-6505BE	01.20025 01.20026

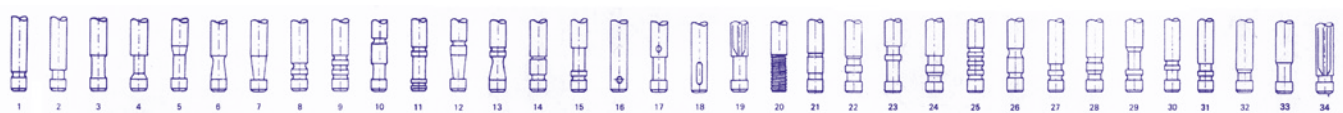

Escort - Orion 1.3 L-GL Eng. CVH 1295 cc. +0,20 +0,40	1980	73,96 79,96	4	IN	42	8	135	9	45°	81S26507KF	01.20031
				EX	34	8	131.5	9	45°	81S26505AF	01.20032
				IN	42	8.2	135	9	45°	81S26507NF	01.20033
				EX	34	8.2	131.5	9	45°	81S26505BF	01.20034
				IN	42	8.4	135	9	45°	81S26507RF	01.20279
				EX	34	8.4	131.5	9	45°	81S26505CF	01.20280
Escort 940 940 cc. Escort 1.1 1098 cc. Escort 1.3 Capri MKI 1.3 Cortina 1.3 1298 cc. +003	1967 1981	80,985	4	IN	36	7.87	111	9	45°	71126507GA	01.20019
				EX	31.5	7.85	111	9	45°	71126505GA	01.20018
				IN	36	7.94	111		45°	71126507HA	01.20021
				EX	31.5	7.92	111		45°	71126505HA	01.20022
Escort 1.3 - Fiesta 1.3 Capri MK.I/II/III 1.3 1298 cc. Capri 2K.I 1.6 1599 cc. +003 +015	1970 1981	80,985	4	IN	38	7.87	111	9	45°	71126507KA	01.20027
				EX	31.5	7.85	111	9	45°	71126505GA	01.20028
				IN	38	7.94	111	9	45°	71126507LA	01.20029
				EX	31.5	7.92	111	9	45°	71126505HA	01.20030
				IN	38	8.24	111	9	45°	711265072A	01.20281
				EX	31.5	8.22	111	9	45°	71126505JA	01.20282
Sierra 1.6 E - LE - GLE Sierra 1.6 Ghia - Laser Eng. 1.6E Max OHC 1599 cc. Laser 1599 cc. +015	1984	81,3	4	IN	42	8.04	113.2	9	45°	79H26507EA	01.20159
				EX	32	8.02	113.3	9	45°	84H26505FA	01.20160
				IN	42	8,20	113,2	9	45°	79HM 6507EA	01.20283
				EX	32	8,20	113,3	9	45°	4HM 6505FA	01.20284
Capri 2000 Cortina 2000 GL - GT Escort RS 2000 Granada GL - L - Ghia Taunus 2000 GL - GLS Transit FT 100/120/130 Transit FT 160/190 Scorpio 2.0 - Sierra 2.0 1993 cc. +0.20	1970 1979 1985	90,8	4	IN	42	8	111.15	9	45°	70H26507DD	01.20051
				EX	36	8	110.5	9	45°	6063961 70H26505DE 6048949	01.20052
				IN	42	8.2	111.15	9	45°	70H26507ED	01.20053
				EX	36	8.2	110.5	9	45°	70H26505EE	01.20054
RACING +0.20				IN	44,4	8	112,5	9	45°		01.20009
				EX	38	8	112,5	9	45°		01.20010
				IN	44,4	8,20	112,5	9	45°		01.20011
				EX	38	8,20	112,5	9	45°		01.20008
TAUNUS 1300L-GL GLS-CAPRI II -GHIA S/LS-SIERRA L'GL +0,20	70/80		4	IN	38,5	8	113	9	45°	71HM-6507AE	01.20015
				EX	30	8	112,5	9	45°	71HM-6505A	01.20014
				IN	38,5	8,20	113	9	45°		01.20017
				EX	30	8,20	112,5	9	45°		01.20016
ESCORT MEXICO ESCORT 1600 SPORT +0,20 +0,40	70/81		4	IN	39,5	7,87	111	9	45°	711 M-6507DA	01.20035
				EX	34	7,85	110,5	9	45°	711M-6505DA	01.20036
				IN	39,5	7,94	111	9	45°	711M-6507EA	01.20037
				EX	34	7,92	110,5	9	45°	711M-6505EA	01.20038
				IN	39,5	8,22	111	9	45°	711M-6507EA	01.20277
				EX	34	8,24	110,5	9	45°	711M-6505EA	01.20278

ESCORT 1,6 GHIA ORION 1,6 GHIA SIERRA 1,6 GL LASER STATION WAG. +0,20	81/83 1984		4	IN	42	8,02	134,8	9	45°	815M-6507KF	01.20031
				EX	37	8	131,8	9	45°	815M-6505AG	01.20040
				IN	42	8,22	134,8	9	45°	81 SM-6507NF	01.20033
				EX	37	8,20	131,8	9	45°	81 SM-6505BG	01.20042
CORTINA 1600 CAPRI 1600 GT ESCORT 1300 GT +003	60/68		4	IN	38,2	7,87	108,6	9	45°	2737E-6507G	01.20039
				EX	31,7	7,85	108,4	9	45°	711 M-6507A	01.20044
				IN	38,2	7,94	108,6	9	45°	2737E-6505G	01.20041
				EX	31,7	7,92	108,4	9	45°	681 F-6505DA	01.20046
TAUNUS 1600 CAPRI-CORTINA SIERRA 1600 L GL ESCORT 1600 RS +0,20	1970		4	IN	42	8	113	9	45°	70HM-6507EA	01.20043
				EX	34,5	8	112,5	9	45°	70HM-6505AF	01.20048
				IN	42	8,20	113	9	45°	70HM-6507BE	01.20047
				EX	34,5	8,20	112,5	9	45°	70HM-6505BF	01.20050
CAPRI 2000-3000 CONSUL 2000-2500 GRANADA-TRANSIT +.003"	1966		4	IN	41	7,87	114,5	1	45°	702M-6507AB	01.20055
				EX	37	7,85	114,5	1	45°	702M-6505AA	01.20056
				IN	41	7,94	114,5	1	45°		01.20057
				EX	37	7,92	114,5	1	45°		01.20058
GRANADA 1699 CC. CORTINAGL GRANADA L-GL 2293 cc. +0,20	72/78		4	IN	37,8	8,04	105,7	32	45°	77TM-6507FA	01.20069
				EX	32,2	8,01	105,7	9	45°	74TM-6505AB	01.20070
				IN	37,8	8,24	105,7	32	45°	77TM-6507GA	01.20071
				EX	32,2	8,21	105,7	9	45°	74TM-6505BB	01.20072
CORTINAGL CAPRI TAUNUS LS-GLS GRANADA GL-GLS SIERRA 2,3 L- GL 2293 cc. +0,20	1979		6	IN	40	8,04	105,7	32	45°	73TM-6507LA	01.20073
				EX	34	8,01	105,7	9	45°	80TM-6505M	01.20074
				IN	40	8,24	105,7	32	45°	74TM-6507M	01.20075
				EX	34	8,21	105,7	9	45°	80TM-6505BA	01.20076
CAPRI 2,8 Turbo GRANADA 2,8 i SIERRA XR4 2792 CC. +0,20	77/85		6	IN	42	8,04	105,7	32	45°	78TM-6507M	01.20131
				EX	36	8,01	105,7	9	45°	78TM-6505AA	01.20132
				IN	42	8,24	105,7	32	45°	78TM-6507BA	01.20133
				EX	36	8,21	105,7	9	45°	78TM-6505BA	01.20134
SCORPIO 1.8 CL-GL SIERRA 1.8 CL-GL 1796 cc. +0,20 +0,40	1984 1985		4	IN	42	8,04	112,2	9	45°	85HM 6507FA	01.20201
				EX	34,2	8,01	111,7	9	45°	8SHM 6505AA	01.20202
				IN	42	8,24	112,2	9	45°	85HM 6507GA	01.20203
				EX	34,2	8,21	111,7	9	45°	85HM 6505BA	01.20204
				IN	42	8,44	112,2	9	45°	85HM 6507HA	01.20205
				EX	34,2	8,41	111,7	9	45°	85HM 6505CA	01.20206





FORD diesel

MARCA E MODELLO	ANNO	Ø PISTONE	CIL.	IN/EX	D Ø VALVOLA	d GAMBO	L LUNGHEZZA	ARRESTO	ANGOLO	N.ORIGINALE	RIFERIMENTO	
Orion 1.6 D	1984	80	4	IN	35	8	107.3	9	45°	84F26507AC	01.20185	
Fiesta 1.6 D	1985			EX	31	8	108.5	9	45°	1631007 84F26505AC	01.20186	
Escort 1.6 D				IN	34,9	8,23	107,3	9	45°	84FM 6507BB	01.20187	
Eng. LTA-LTC 1608 cc.				EX	31	8,22	108,6	9	45°	84FM 6505BC	01.20188	
+0.20				IN	34,9	8,43	107,3	9	45°	84FM6507CB	01.20189	
+0.40				EX	31	6,42	108,6	9	45°	84FM6505CC	01.20190	
Escort 1.8 D	1986	82,5	4	IN	36.5	8	107.1	9	45°	89FF6507FA/FB	01.20141	
Escort Van 1.8	1990			EX	32	8	109.2	9	45°	93FF6507AA/AF	01.20142	
Eng. RTA-RTB											6172851	
Escort 1.8 D	1990										89FF6505FA	
Courier 1.8 D	1992										93FF6505AA	
Eng. RTE-RTF-RTH	1988										6172848	
Fiesta 1.8 D												
Eng. RTC-RTD-RTG												
Orion 1.8 D	1989											
Eng. RTA-RTB-RTE-RTF	1996											
Eng. RTH	1989											
1753 cc.	1993											
+003"				IN	36.5	8.07	107.1	9	45°		01.20241	
				EX	32	8.07	109.2	9	45°		01.20242	
+006"				IN	36.5	8.15	107.1	9	45°		01.20243	
				EX	32	8.15	109.2	9	45°		01.20244	

IVECO diesel

MARCA E MODELLO	ANNO	Ø PISTONE	CIL.	IN/EX	D Ø VALVOLA	d GAMBO	L LUNGHEZZA	ARRESTO	ANGOLO	N.ORIGINALE	RIFERIMENTO
100 - 100EC/NC	1968	95	3	IN/D	44	8	125.5	1	45°		A.1902205
109.14 - 110NC	1985	100	4								
120.13 - 314/3 Bus		103	6	EX	37	8	125.5	1	45°		A.4673608
314 - 414 - 416 Bus											
315/316.13											
50/55/60.8 - 50/55NC											
612NE - 616N2											
616N2/N4 - 616N3											
625N1/N2 - 625N3											
645N1/N2/N3											
65NC/PC											
650N1/N2/N3											
655N/N1											
662N1/N2/N3											
672N/N2											
80NC - 90NC											
A90.13 Bus											
O2100/110N											
O240 NC											
Eng. 8030.01 - 8040.01											
Eng. 8060.01 - 8030.02											
Eng. 8040.02 - 8060.02											
Eng. 8060.12 - 8040.04											
Eng. 8060.04											
<u>Spessore Testa</u>				IN/D	44	8	125.5	1	45°		01.18165
<u>Maggiorato</u>				EX	37	8	125.5	1	45°		01.18166

Eurocargo 65/75 E 13/15 Eurocargo 75/80/90/100 E 17 Eng. F4AE 0481 3920 cc. Eurocargo 75/80/90/100 E18 Eurocargo 120/130/140 E18 Eurocargo 80/90/100/180 E21 Eurocargo 120/130/140 E24/28 Eurocargo 150/180/320 E24/28 Eng. F4AE 0681 5880 cc. Tector Eng. F4AE681A/E 24V 5880 cc.	2000	102	4	IN	33	7	124.6	1	30°	4895052	01.18413
				EX	33	7	124.2	1	45°	4895051	01.18414
+0,10				IN	33	7,10	124,7	1	30°		01.18419
				EX	32,9	7,10	124,3	1	45°		01.18420
79.14 - 115.14 Eng. 8060.05 79.17 - 115.17 Eng. 8060.25 Turbo 5862 cc. 65E14 Eurocargo 75E14 Eurocargo Eng. 8040.45 Turbo 3908 cc. 80E15/18 Eurocargo 100E15/18 Eurocargo Eng. 8060.25 Turbo 5861 cc. 75E14 Eurocargo Eng. 8040.45 Turbo 3908 cc. 80E21 - 100E21 Eng. 8060.45 Turbo 5861 cc. 40NC - 50NC - 55NC Eng. 8040.05 3908 cc. 60.11 - 79.12 Turbozeta Eng. 8040.25.200 60E10 - 65E10 - 65E12 75E12 Eng. 8040.25 B4200 3908 cc. 75PC - 75P2 - 80.14 95.14 - 109.14 Eng. 8060.05.200/201 5861 cc.	1987 1990 1991	104	4 6	IN	45.5	8	125.5	1	30°	99432652 1904656 4824416 4784888 4803805	A.1908408
				EX	37.5	8	125.5	1	45°	99432717 99432718 4784889 4784890 1904655 1904654 4806717	A.1908410 Aspirato A.1908409 Turbo
<u>Spessore Testa</u> <u>Maggiorato</u>				IN	45,5	8	124,5	1	30°		01.18175
				EX	37,7	8	124,6	1	45°		01.18176





Leoncino A15 Cerbiatto Tigrotto 50/55/65/75 O280/90/100/110 Eng. CO3 4940 cc. 673N/RR/T - 130 R/T O2 100/120/130 Eng. CP3 7410 cc. Spessore Testa Maggiorato	1966	110	4	IN/D	43	8	138	1	45°	8823549	A.8823545
	1968			EX	36,5	8	138	1	45°		A.8823544
50/55/60/65/70/79 Eng. 8340.04 4570 cc. A70.12 Eng. 8340.05 5400 cc. 150NC17 - 150NR/NT 159NC17 Eng. 8360.03 8100 cc. 120/140/150 Eng. 8360.04 8102 cc. 120/150/159 Eng. 8360.05 8102 cc. Spessore Testa Maggiorato	1977	115	4	IN/D	48,5	8	137,5	1	45°	4821709	A.8824754
	1979			EX	41	8	137,5	1	45°	8825776	A.8830045
Spessore Testa Maggiorato				IN	48,5	8	137,5	1	45°		01.18167
				EX	41	8	137,7	1	45°		01.18168

NISSAN diesel

MARCA E MODELLO	ANNO	Ø PISTONE	CIL.	IN/EX	D Ø VALVOLA	d GAMBO	L LUNGHEZZA	ARRESTO	ANGOLO	N.ORIGINALE	RIFERIMENTO	
NISSAN TRADE PRESIDENT 3000 +0,20mm			4	IN	42,5	8	114,5	9	30°		01.43085	
				EX	37	8	114,5	9	45°		01.43086	
				IN	42	8,87	110,3	2	45°		13201 F1801	01.43019
				EX	32	8,83	110,7	2	45°		13202 P0501	01.43020
JUNIOR - CABALL CEDRIC 2000-2200 BUS ECHO DIESEL ENG. SD 22 +0,20mm	1968		4	IN	38,5	8	117	1	45°	13201 90005	01.43025	
				EX	32,5	8	117	1	45°		13202 76200	01.43026
				IN	38,5	8,20	117	1	45°	13201 90006	01.43027	
				EX	32,5	8,20	117	1	45°	13202 76201	01.43028	

OPEL benzina

MARCA E MODELLO	ANNO	Ø PISTONE	CIL.	IN/EX	D Ø VALVOLA	d GAMBO	L LUNGHEZZA	ARRESTO	ANGOLO	N.ORIGINALE	RIFERIMENTO
Corsa 1.0 S Eng. 10S 993 cc. ENG. 105 993 cc. +0,003" +0,006"	1988	72	4	IN	32	7	98,9	1	45°	642675	01.47117
	1992			EX	27	7	99,4	1	45°		642837
				IN	32	7,07	99	1	45°	01.47143	
				EX	27	7,07	99,4	1	45°	01.47144	
				IN	32	7,15	99	1	45°	01.47145	
				EX	27	7,15	99,4	1	45°	01.47146	

Astra 1.4 Corsa 1.4 i Combo 1.4 i Eng. C14SE 1389 cc. +003" +006"	1992 1998 1994	77,6	4	IN	38	7	104.6	1	45°	641015	01.47125
				EX	31	7	104.6	1	45°	641317	01.47126
				IN	38	7,07	104,6	1	45°		01.47325
				EX	31	7,07	104,6	1	45°		01.47326
				IN	38	7,15	104,6	1	45°		01.47425
				EX	31	7,15	104,6	1	45°		01.47426
Ascona L Kadett C - L Kadett D - L 1196 cc. KADETT C/City Caravan 1196 cc. +003" +006"	1973 1979	79	4	IN	32	7	99.5	2	45°	642188	01.47003
				EX	27	7	101.5	2	45°	642814	01.47004
				IN	32	7,07	99,5	32	45°	642189	01.47007
				EX	27	7,07	101,5	32	45°	642815	01.47136
				IN	32	7,15	99,5	32	45°	642190	01.47011
				EX	27	7,15	101,5	32	45°	642816	01.47138
Kadett 1.2D Corsa 1.2 Kadett 1.2E Eng. 12N - 12S 1196 cc. ENG.12S0--OHV 1196cc. +003" +006"	1980 1984 1982 1985	79	4	IN	32	7	98.9	1	45°	642675	01.47115
				EX	29	7	99.4	1	45°	642924	01.47116
				IN	32	7,07	99	1	45°		01.47139
				EX	29	7,07	99,4	1	45°		01.47140
				IN	32	7,15	99	1	45°		01.47141
				EX	29	7,15	99,4	1	45°		01.47142
Astra 1.6 Corsa 1.6 Kadett 1.6 Vectra 1.6 i Eng. 16SV-C16LZ/ NZ/SE Eng. 16NZ Vectra 1.6 i Eng. X16SZR 1598 cc. VECTRA 1600 O/E +003" +006"	1991 1998 1988 1985 1993 1988 1995 1995	79	4	IN	38	7	101	1	45°	642679	01.47101
				EX	31	7	101	1	45°	642854 642911	01.47102
				IN	38	7,07	101	1	45°		01.47201
				EX	31	7,07	101	1	45°		01.47202
				IN	38	7,15	101	1	45°		01.47301
				EX	31	7,15	101	1	45°		01.47302
Ascona L Kadett L Kadett 1.6 S Eng. 16S 1598 cc. O/S Ste2 dia 22. 0.075 ENG. 16S 159800. +003" +006"	1981 1985	80	4	IN	35	8	106.1	1	45°	642635	01.47103
				EX	32	8	106.1	1	45°	642789	01.47104
				IN	35	8,075	106.1	1	45°	642636	01.47105
				EX	32	8,075	106.1	1	45°	642790	01.47106
				IN	35	8,13	106	1	45°	642637	01.47107
				EX	32	8,11	106,6	1	45°	642791	01.47108

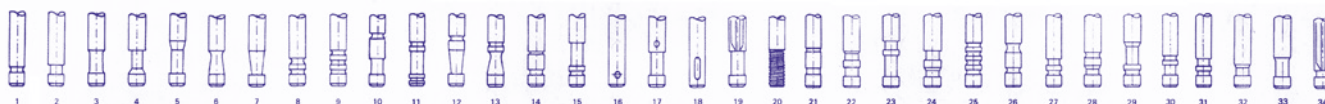



Ascona 1.8 E Kadett GSi 1.8i Kadett 1.8 E Eng. 18E 1796 cc. KADETT 1,8 ASCONA 1800 ENG.18E/C18NE/NT	1982	84,8	4	IN	41	7.98	106	1	45°	642647	01.47109	
	1985			EX	35	7.96	106	1	45°	642793	01.47110	
				IN	41	8,05	106	1	45°	642648	01.47111	
				EX	35	8,03	106	1	45°	642794	01.47112	
				IN	41	8,13	106	1	45°	642649	01.47113	
				EX	35	8,11	106	1	45°	642795	01.47114	
Ascona 1.8 N Rekord 1.8 N Ascona 1.8 S Rekord 1.8 S 1795 cc. REKORD N S 1,8	1982	84,8	4	IN	38	8	106.1	1	45°	642643	01.47079	
				EX	34	8	106.1	1	45°	642805	01.47080	
				IN	38	8.075	106.1	1	45°	642644	01.47081	
				EX	34	8.075	106.1	1	45°	642806	01.47082	
				IN	38	8,15	106,2	1	45°	642645	01.47083	
				EX	34	8,15	106,2	1	45°	642807	01.47084	
KADETT C/D/L COUPE -CARAVAN CITY -MANTA	1965		4	IN	32	7	100,5	32	45°	642192	01.47001	
				EX	27	7	102,5	32	45°	642814A	01.47002	
				IN	32	7,07	100,5	32	45°	642193	01.47005	
				EX	27	7,07	102,5	32	45°	642815A	01.47006	
				IN	32	7,15	100,5	32	45°	642194	01.47009	
				EX	27	7,15	102,5	32	45°	642816A	01.47010	
KADETT 1,2 LS-GL 79/83 GLS -KADETT 1,3 LS BERLINA-COSA 1,2-1,3			4	IN	33	7	105	1	45°	642763	01.47013	
				EX	29	7	105	1	45°	642890	01.47014	
				IN	33	7,075	105	1	45°	642764	01.47015	
				EX	29	7,075	105	1	45°	642891	01.47016	
				IN	33	7,15	105	1	45°	642765	01.47017	
				EX	29	7,15	105	1	45°	642892	01.47018	
REKORD C 1700-1900 CC.	1966		4	IN	40	9	123	24	45°	642182	01.47021	
				EX	34	9	125	24	45°	642243	01.47022	
				IN	40	9,075	123	24	45°		01.47023	
				EX	34	9,075	125	24	45°		01.47024	
				IN	40	9,15	123	24	45°		01.47025	
				EX	34	9,15	125	24	45°		01.47026	

REKORD 1700-1700S REKORD S COMMODORE GS 2500 HL -2490 CC. ASCONA 16N -165 MANTA 16N -165 1566 CC.-ADMIRAL S 2784 CC. +003" +006"	65/70		4 6	IN	40	9	123	26	45°	642718	01.47027	
				EX	34	9	125	26	45°	642837	01.47028	
											642845	
				IN	40	9,07	123	26	45°	642719	01.47029	
				EX	34	9,07	125	26	45°	642846	01.47030	
				EX	34	9,15	125	26	45°	642847	01.47032	
ASCONA - MANTA REKORD 1700-1700S KADETT 5 - REKORD 1,9 ADMIRAL- DIPLOMAT COMMODORE +003" +006"	65/77		4	IN	40	9	123	1	45°	642710	01.47033	
				EX	34	9	125	26	45°	642837	01.47028	
											642845	
				IN	40	9,07	123	1	45°	642711	01.47035	
				EX	34	9,07	125	26	45°	642846	01.47030	
				EX	34	9,15	125	26	45°	642847	01.47032	
ASCONA - MANTA B 75/78 REKORD S-LS- 2,0 E KADETT GT-E MANTA ASCONA 2,2 SENATOR - MONZA +003" +006"			4	IN	42	9	123	1	45°	642750	01.47039	
				EX	37	9	123,7	26	45°	642873	01.47040	
				IN	42	9,07	123	1	45°	642751	01.47041	
				EX	37	9,07	123,7	26	45°	642874	01.47042	
				EX	37	9,15	123,7	26	45°	642875	01.47044	
CARAVAN 1500CC REKORD A 1500 CC CARAVAN 1700 CC KAPITAN -BLITZ 2600 CC. +003" +006" +012"	59/84		4 6	IN	38	9	111	2	45°	642165	01.47071	
				EX	33	9	111	2	45°	642227	01.47072	
				IN	38	9,07	111	2	45°		01.47073	
				EX	33	9,07	111	2	45°		01.47074	
				EX	33	9,15	111	2	45°		01.47075	
RACING 2000 cc OMEGA 2400 cc. FRONTERA 2400 cc. +003" +006"			4	IN	45	9	123	1	45°	642663	01.47091	
				EX	40	9	123	1	45°	642826	01.47092	
				IN	45	9,07	123	1	45°		01.47093	
				EX	40	9,07	123	1	45°		01.47094	
				EX	40	9,15	123	1	45°		01.47095	





OPEL diesel

MARCA E MODELLO	ANNO	Ø PISTONE	CIL.	IN/EX	D Ø VALVOLA	d GAMBO	L LUNGHEZZA	ARRESTO	ANGOLO	N.ORIGINALE	RIFERIMENTO
Ascona 1.6 D	1991	80	4	IN	36	8	123	1	45°	642651	01.47045
Kadett 1.6 D	1989	82,5		EX	32	8	123	1	45°	642818	01.47046
Combo 1.6 D	1991									641353	
Eng. 16D-16DA	1988										
1598 cc.	1988										
VECTRA 1700 D	1992										
	1998										
	1990										
+003"				IN	36	8,07	123,3	1	45°	642652	01.47065
				EX	32	8,07	123,3	1	45°	642819	01.47066
+006"				IN	36	8,15	123,3	1	45°	642653	01.47067
				EX	32	8,15	123,3	1	45°	642820	01.47068
Ascona 2.0D	1982	86,5	4	IN	42	8	127	1	45°	642759	01.47085
Manta 2.0D	1986	92		EX	34,5	8	127	1	45°	642882	01.47086
Rekord 2.0D											
Eng. 20D											
1998 cc.											
REKORD 2000 D											
ENG. 20 D											
Rekord 2.3D											
Omega 2.3D											
Eng. 23D - 23YD											
2260 cc.											
+003"				IN	42	8,07	127,2	1	45°	842760	01.47087
				EX	34,5	8,07	127,2	1	45°	642883	01.47088
+006"				IN	42	8,15	127,2	1	45°	642761	01.47089
				EX	34,5	8,15	127,2	1	45°	642884	01.47090
REKORD D 2100	74/78		4	IN	42	9	126,5	20	45°	642742	01.47047
BEDFORD BLITZ 2,1				EX	35	9	126,5	20	45°	642860	01.47048
2,4 T SERIE 97000											
REKORD 2100 D											
+003"				IN	42	9,07	126,5	20	45°	642743	01.47049
				EX	35	9,07	126,5	20	45°	642861	01.47050
+006				IN	42	9,15	126,5	20	45°	642744	01.47051
				EX	35	9,15	126,5	20	45°	642862	01.47052
REKORD 2000 D	77/78		4	IN	42	9	127	20	45°	642767	01.47053
ASCONA 2000 D				EX	34,5	9	127	20	45°	642894	01.47054
REKORD 2300 D											
CARAVAN 2300 D											
+003"				IN	42	9,07	127	20	45°	642768	01.47055
				EX	34,5	9,07	127	20	45°	642895	01.47056
+006"				IN	42	9,15	127	20	45°	642769	01.47057
				EX	34,5	9,15	127	20	45°	642896	01.47058
REKORD D	1972		4	IN	40,5	9	127	20	45°	642745	01.47059
2000CC				EX	33,5	9	127	20	45°	642863	01.47060
+003"				IN	40,5	9,07	127	20	45°	642746	01.47061
				EX	33,5	9,07	127	20	45°	642864	01.47062
+006"				IN	40,5	9,15	127	20	45°	642747	01.47063
				EX	33,5	9,15	127	20	45°	642865	01.47064

PEUGEOT diesel

MARCA E MODELLO	ANNO	Ø PISTONE	CIL.	IN/EX	D Ø VALVOLA	d GAMBO	L LUNGHEZZA	ARRESTO	ANGOLO	N.ORIGINALE	RIFERIMENTO
304 D 1290 CC. 305 SRD 505D -GLD-SRD ENG. XD3 - 2498cc. 505D -GLD-SRD ENG. XD3 - 2498cc.	1979 1982		4	IN EX	42,5 35,5	8,50 8,50	116 116,3	9 9	45° 45°	094881 094986	01.503 01.504
<u>Spessore Testa</u> <u>Maggiorato +1mm</u>				IN EX	42,5 35,5	8,5 8,5	116,2 116,2	1 1	30° 45°		01.50151 01.50134
J7 - J9 Eng. XDP4.90 Indenor 2112 cc. 404D - 504D Eng. XD4.88 Indenor 1948 cc. 504D Eng. XD4.90 Indenor 2112 cc. 505 SRD 604 D - GRD - SRD Eng. XD2S Turbo 2304 cc. Tagora TD Eng. XD2S - Turbo 2304 cc.	1968 1970 1971 1980	88 90 94	4	IN EX	40.5 33.5	8.5 8.5	116.5 116.5	1 1	45° 45°	0948.27 0949.25	01.50033 01.50034
<u>Spessore Testa</u> <u>Maggiorato 1mm</u>				IN EX	40.5 33.5	8.5 8.5	116.5 116.5	1 1	45° 45°		01.50029 01.50026
505 SRD - 604 GTD Eng. XD3T - Turbo 2498 cc.	1984	94	4	IN EX	42.5 35.5	8.5 8.5	116 116	1 1	45° 45°	0948.49 0949.50	01.50037 01.50038
<u>Spessore Testa</u> <u>Maggiorato + 1mm</u>				IN EX	42,5 35,5	8,5 8,5	116,2 116,2	1 1	30° 45°		01.50133 01.50134

SKODA benzina

MARCA E MODELLO	ANNO	Ø PISTONE	CIL.	IN/EX	D Ø VALVOLA	d GAMBO	L LUNGHEZZA	ARRESTO	ANGOLO	N.ORIGINALE	RIFERIMENTO
120L Eng. 742.12 1174 cc. GLS 1174 cc.	1984	72	4	IN EX	32.2 27.2	8 8	99.6 99.8	9 9	45° 45°	113020241 113020260	01.78011 01.78012
+0.05	*			IN EX	32,2 27,2	8,16 8,14	100 100	9 9	45° 45°		01.78013 01.78014
+0.15	*			IN EX	32,2 27,2	8,36 8,34	100 100	9 9	45° 45°		01.78015 01.78016
SKODA 100-100 L- 100 LS-COUPE 988 cc.	1968		4	IN EX	32 27	7,50 7,48	100 100	10 10	45° 45°	111020242 111020261	01.78001 01.78002
+0.05				IN EX	32 27	7,68 7,66	100 100	10 10	45° 45°		01.78003 01.78004
SKODA MB 1100	1965		4	IN EX	31 28	7,50 7,48	100 100	10 10	45° 45°	101971 209 102031 209	01.78017 01.78018
+0.05				IN EX	31 28	7,68 7,66	100 100	10 10	45° 45°		01.78019 01.78020
+0.15				IN EX	31 28	7,73 7,71	100 100	10 10	45° 45°		01.78021 01.78022

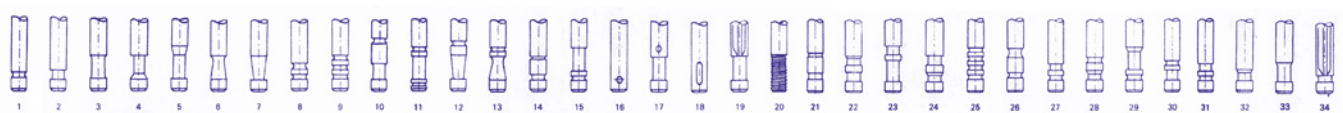

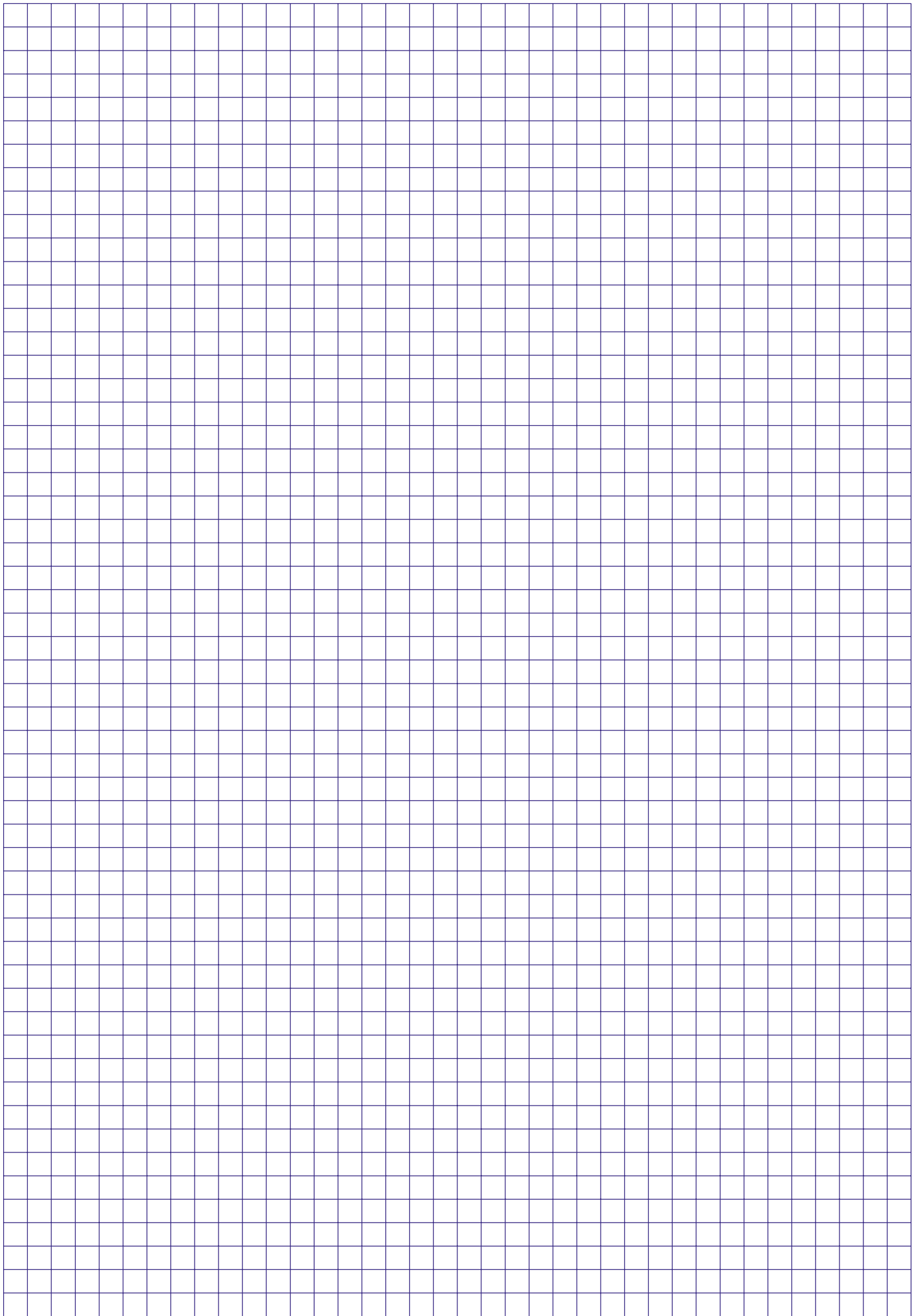

VALVOLE

SPECIALE ECO



ECO

VALVOLE RICERCA VELOCE



INDICE

ALFA ROMEO benzina

MARCA E MODELLO	ANNO	Ø PISTONE	CIL.	IN/EX	D Ø VALVOLA	d GAMBO	L LUNGHEZZA	ARRESTO	ANGOLO	N.ORIGINALE	RIFERIMENTO
Mito 1.4 ie 16V Eng. 955A9.000 Eng. 350A1.000 Eng. 955A1.000 Eng. 199A6.000 Eng. 955A6.000 1368 cc.	2008	72	4	IN EX	26.8 22.5	6 6	95.2 94.7	9 9	45° 45°	55185028 55185080	01.18271G 01.18272G
Mito 1.4 ie Turbo16V Giulietta 1.4 ie Turbo 16V Eng. 198A4.000 GPL 1368 cc.	2011	72	4	IN EX	26.8 23	6 6	95.2 94.9	9 9	30° 30°	55225886 55225887	01.18293G 01.18294G
Alfa 159 1.8 16V Eng. 939A.4000 1796 cc.	2005	82	4	IN EX	31 27.5	5 5	114 113.2	9 9	45° 45°	55557741 71744388	01.18275G 01.18276G
Alfa 155 2.0 i Turbo Eng. AR672.03 1995 cc.	1992 1993	84	4	IN EX	34.4 28.3	7 7	128 125	1 1	45° 45°	7722907 7650916 60805836	A.7722907G A.7611673G
Alfa 156 2.5i V6 24V Alfa 166 2.5i V6 24V Eng. AR32401-AR34201 2492 cc. Alfa 164 3.0 12V QV Alfa 164 3.0 ie V6 12V Eng. 2624AA30.A Alfa 75 3.0 V6 Eng. 2624AB30.A 2959 cc.	1987 1997	88 93	V6	IN EX	33.5 29	7 7	102 102.2	9 9	45° 45°	60582738 60582739	01.03083G 01.03084G
Alfa 164 3.0 ie V6 24V Eng. AR643.07 Alfa 166 3.0 ie V6 24V Eng. AR343.01 Eng. AR361.01 Spider 3.0 ie V6 24V Eng. AR161.05 GTV 3.0 ie V6 24V Eng. AR161.02/05 2959 cc. Alfa 147 3.2 ie V6 24V Alfa 156 3.2 ie V6 24V Eng. 932A.000 Alfa 166 3.2 ie V6 24V GT 3.2 ie V6 24V Eng. 936A.000 GTV 3.2 ie V6 24V Spider 3.2 ie V6 24V Eng. 936A.000 Eng. 936A6.000 3179 cc.	1984 1993 1998 1993 2002 2003	93	V6	IN EX	35.7 31.2	7 7	102.1 102.6	9 9	45° 45°	60560643 55186770 60560644	01.03077G 01.03078G

BMW benzina

MARCA E MODELLO	ANNO	Ø PISTONE	CL.	IN/EX	D Ø VALVOLA	d GAMBO	L LUNGHEZZA	ARRESTO	ANGOLO	N.ORIGINALE	RIFERIMENTO
320 - 520 - 320i - 520i Eng. 220B20 1990 cc. 323 i Eng. 220B23 2316 cc.	1977 1983	80	6	IN EX	40 34	7 7	102.5 102.5	9 9	45° 45°	1267687 1265453 11341267721 1267688 1280643 11341267722	01.07013G 01.07014G
320 i 24V Eng. 250B20 2od. E36 1991 cc. 320 2.0i 24V 520i 2.0 24V Eng. 250B20 2od. E34 1990 cc. Z3 2.0i 24V Eng. 252B20C 1991 cc.	1992 1994 1999	80	6	IN EX	29.9 26.9	6 6	107 106.1	9 9	45° 45°	11341738220 11341738214 11341738221 11341738215	01.07031G 01.07032G
125i 2.0 16V 320i 2.0 16V 320ix 2.0 16V 328i-ix 2.0 16V 520i 2.0 16V 528i-ix 2.0 16V X1 16i 2.0 16V X1 20i 2.0 16V X1 28i 2.0 16V X3 20i 2.0 16V X3 28i 2.0 16V Z4 18i 2.0 16V Z4 20i 2.0 16V Z4 28i 2.0 16V Eng. N20-N20B20 1997 cc. 135i 3.0 24V 2135i 3.0 24V 335i 3.0 24V 335Xi 3.0 24V 335i 3.0 24V 535i 3.0 24V 535iX 3.0 24V 640i-ix 3.0 24V 740i 3.0 24V X3 35iX 3.0 24V X5 - X6 35iX 3.0 24V X5- X6 40iX- 3.0 24V Eng. N55-N55-B30 2979 cc.	2009 2010 2011 2012	84	4	IN EX	32 28	5 6	105 112.8	9 9	45° 45°	11347583777 11347583779 113477598273	01.07071G 01.07072G





D4 - D4D - D5 - D6C 977 - 11K - 76J 3304 - 3306 920 - 922B - 930 - 944 950 - 951B - 951C 955K - 966C - 12F-14E 112F - 120 - 140 D4 - D4D - D5 - D6C 977 - 11K - 76J 3304 - 3306 920 - 922B - 930 - 944 950 - 951B - 951C 955K - 966C - 12F-14E 112F - 120 - 140 D7F - 980B D330C - D333C Scrapers 627 - 637	120,65	4 6	IN EX	51.5 48	9.5 9.5	140 139	8 8	30° 30°	5S6452 5S6449 7S8809 9N6117 2W2621 5S7232 8N0875 7S6767	01.08007G 01.08008G
---	--------	--------	----------	------------	------------	------------	--------	------------	--	------------------------

CATERPILLAR diesel

MARCA E MODELLO	ANNO	Ø PISTONE	CIL.	IN/EX	D Ø VALVOLA	d GAMBO	L LUNGHEZZA	ARRESTO	ANGOLO	N.ORIGINALE	RIFERIMENTO
120G - 130G - 518 950 - 955L D4D - SA 920 - 930 - 941B - 951 D6C - SA - D7G 14G - 235 - 528 - 571 572G - 627B - 637 814 - 5 - 6 996C - 977L D5 - SA - 12G 561C 980B 16G 245 621B - 623B Eng. 3304T-3304NA Eng. 3306T-3306NA Eng. 3306TA Eng. 3406T-3406TA		120,65	4 6	IN EX	51.5 48	9.5 9.5	136.5 135	8 8	30° 30°	2W2620 6N9915 7N0572 1007860 7N0573 6N9916 1487455 1007861	01.08013G 01.08014G
Eng. 3116		126,9	4	IN EX	47 40	8 8	177 177	1 1	30° 45°	7W8064 1614280 611589 7W2699 1051779 1360819 6115590	01.08039G 01.08040G
ENG. 3126				IN EX	39,8 43	8 9,4	183,10 199,1	1 8	30° 45°	145390 1478211	01.08069G 01.08070G

CHEVROLET benzina

MARCA E MODELLO	ANNO	Ø PISTONE	CIL.	IN/EX	D Ø VALVOLA	d GAMBO	L LUNGHEZZA	ARRESTO	ANGOLO	N.ORIGINALE	RIFERIMENTO
Tico - 2atiz Eng. F8B - F8CV 796 cc. Matiz 1.0 i Eng. B10S 995 cc. Kalos 1.2 Aveo 1.2 Spark 1.2 Eng. F12S3 - B12D1 1148 cc	1986 2002 2003 2006 2011	68,5	3	IN EX	35.7 31.7	5.5 5.5	110.5 110.3	1 1	45° 45°	12911-78B00-000 12915-78B00-222 11915A78B01-000 94580146 96352793 96352783	01.02011G 01.02012G
Kalos 1.4 i 16V Lancetti 1.4 i 16V Eng. F14D3-F14D5 1399 cc.	2003 2004	77,9	4	IN EX	28.5 27.3	6 6	101.6 101.3	1 1	45° 45°	96376881 96440081 96376980 96440079	01.02021G 01.02022G

CITROËN benzina

MARCA E MODELLO	ANNO	Ø PISTONE	CL.	IN/EX	D Ø VALVOLA	d GAMBO	L LUNGHEZZA	ARRESTO	ANGOLO	N.ORIGINALE	RIFERIMENTO
C2 1.1	1986	70	4	IN	36.7	7	112.7	1	45°	0948.91	01.50133G
C3 1.1	1993	75		IN	36.7	7	112.8	1	30°	97531080	01.10029G
Eng. TU1JP	1996									97533266	
1124 cc.	1997									0948.58	
C2 1.4	2003			EX	29.2	7	112.6	1	45°	97531044	01.10030G
C3 1.4	2008									97533264	
Eng. TU3JP											
1360 cc.											
AX 11 RE-TRE											
Eng. TU1											
ZX Reflex											
Saxo1.1i X - SX - VSX											
Exper - Berlingo 1.1i											
1124 cc.											
Eng. TU1K - TU12Z											
1124 cc.											
C15 1.1											
Eng. HDZ-TU12											
1124 cc.											
Berlingo 1.4											
Eng. TU3-2											
1360 cc.											
AX 14 TRS-TZS-TZX											
AX GT											
AX XT											
AX 14 TGS											
ZX Reflex - Advantage											
ZX Tilt 1.4i											
Xara 1.4i XP - SX											
Saxo 1.4i VTL - SX											
Berlingo 1.4i											
1361 cc.											
Eng. TU3											
1361 cc. C15 1.4											
Eng. KDY-TU3F2/2											
1361 cc.											
Nemo 1.4 i											
Eng. KFV (TU3JP)											
1361 cc.											
CM 1.4 i 16V C3 1.4 i	2004	75	4	IN	28.2	5.5	100.7	9	45°	0948.C8	01.10115G
16V C4 1.4 i 16V				EX	24.35	5.5	101.1	9	45°	0949.C4	01.10116G
Eng. ET3J4-KFU											
1360 cc.											
Visa GTI	1984	83	4	IN	41.6	8	108.8	1	45°	91535017	01.10037G
ZX Aura	1987			EX	34.5	8	108.4	1	45°	91535019	01.10038G
Eng. XU52	1991										
1580 cc.	1993										
BX 19 TRS-TRI	1997										
Eng. D2A											
ZX Volcano											
Eng. XU9JA											
1905 cc.											
ZX Break - Xantia SX											
Xantia SX											
Eng. XU5JP											
1580 - 1761 cc.											
Xsara 1.8i											
Berlingo 1.8i											
Eng. XU7JB - JP											
1761 cc.											

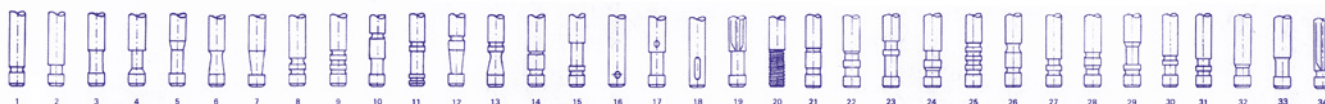



FIAT benzina

MARCA E MODELLO	ANNO	Ø PISTONE	CIL.	IN/EX	D Ø VALVOLA	d GAMBO	L LUNGHEZZA	ARRESTO	ANGOLO	N.ORIGINALE	RIFERIMENTO
Panda 1.1 ie Eng. 187A1.000 From eng. N. 2533528 Seicento 1.1 ie Eng. 187A1.000 From eng. N.2543171 1108 cc. Panda 1.2 ie Punto 1.2 ie Eng. 188A4.000 From eng. N. 2533528 1242 cc. Doblò 1.2 ie Eng. 22A5.000 From eng. N. 2533528 1242 cc.	2004	70 70,8	4	IN EX	31.9 27.3	5 5	98.4 98.7	9 9	45° 45°	55194993 55194994	01.18259G 01.18260G
Panda 1.1 ie Eng. 187A1.000 From eng. N. 2533528 Seicento 1.1 ie Eng. 187A1.000 From eng. N.2543171 1108 cc.	2004	70	4	IN EX	31.9 27.3	5 5	98.4 98.7	9 9	30° 30°	55194246 55194247	01.18287G 01.18288G
Brava 1.2 ie 16V Bravo 1.2 ie 16V Marea 1.2 ie 16V Palio 1.2 ie 16V Punto 1.2 ie 16V Stilo 1.2 ie 16V Eng. 182B2.000 Eng. 188A5.000 Eng. 176B9.000 1242 cc. Idea 1.2 ie 16V Punto 1.2 ie 16V Eng. 188A5.000 Until eng. N. 985540 1242 cc. Idea 1.4 ie 16V Punto 1.4 ie 16V Stilo 1.4 ie 16V Eng. 843A1.000 Eng. 192B2.000 Until eng. N. 984712 1368 cc.	1998 1999 2002 2004 1997 1999 2001 2003 2004 2006 2004	70,8 72	4	IN EX	26.8 22.4	6 6	95 96.2	9 9	45° 45°	46403681 46553048 46471639 46553049	01.18223G 01.18224G
Idea 1.2 ie 16V Eng. 188A5.000 From eng. N. 985541 1242 cc. Idea 1.4 ie 16V Stilo 1.4 ie 16V Eng. 843A1.000 Eng. 192B2.000 From eng. N. 984713 1368 cc. Grande Punto 1.4 ie 16V Eng. 199A6.000 1368 cc. 500 1.4 ie 16V Eng. 169A3000 1368 cc.	2004 2005 2006 2007	70,8 72	4	IN EX	26.8 22.5	6 6	95.2 94.7	9 9	45° 45°	55185028 55185080	01.18271G Arresto 2,5mm 01.18272G Arresto 2,5mm

Grande Punto 1.2 ie Eng. 199A4.000 1242 cc. 500 1.2 8V Eng. 169A4000 1242 cc. Idea 1.4 IE 8V Doblo 1.4 ie 8V Eng. 350A1000 Grande Punto 1.4 ie Eng. 199A7.000 1368 cc.	2006 2007	70,8 72	4	IN	33.3	5	99.9	9	45°	55194219	01.18261G	
				EX	28.1	5	100.5	9	45°	55200422	01.18262G	
					IN	33.3	5	99.9	9	30°	55198341	01.18291G
					EX	28.1	5	100.5	9	30°	55198342	01.18292G
Doblò 1.4 GPL Eng. 198A4.000 1368 cc.	2010	72	4	IN	26.8	6	95.2	9	30°	55225886	01.18293G	
				EX	23	6	94.9	9	30°	55225887	01.18294G	
Marea 1.6 ie 16V Palio 1.6 ie 16V Stilo 1.6 16V Eng. 182B6.000 103CV 1596 cc. Multipla 1.6 ie 16V Bipower/Blupower Eng. 182B6.000 103CV 1596 cc. Doblò 1.6 ie 16V Bipower/Natural Power Eng. 182B6.000 1596 cc. Brava 1.6 ie 16V Bravo 1.6 ie 16V 2area 1.6 ie 16V Marea 1.6 ie 16V BP Palio 1.6 ie 16V Eng. 182A4.000 Eng. 182A6.000 1581 cc. Until eng. 9911364 Brava 1.6 ie 16V Bravo 1.6 ie 16V Marea 1.6 ie 16V Marea 1.6 ie 16V BP Palio 1.6 ie 16V Eng. 182A4.000 Eng. 182A6.000 1581 cc. From eng. N. 9911365 Multipla 1.6 ie 16V Bipower/Blupower Eng. 182A4.000 Eng. 186A3.000 Eng. 186A4.000 1581 cc. <u>Spessore Testa Maggiorato 0,50mm</u> <u>Spessore Testa Maggiorato 0,70mm</u>	1999	80,5	4	IN	30.4	7	102.5	1	45°	46761369	01.18215G	
	1999	86,4		EX	29.8	7	102.5	1	45°	46517325	01.18216G	
	2004										55192067	
	2001										46761370	
	1995										46451209	
	1996										55196738	
					IN	30.4	7	102.5	1	45°	46761369	01.18215M
					EX	29.8	7	102.5	1	45°		01.18258M
	Bravo 2.0 ie 20V Coupè 2.0 ie 20V Marea 2.0 ie 20V Eng. 182A1.000 Coupè 2.0 ie Turbo 20V Eng. 175A3.000 1998 c.	1995/ 1997	82	5	IN	30	7	113.1	9	45°	7735898	01.18219G
					EX	26	7	108..7	9	45°	7735899	01.18220G
1996												
1998 1996												
Croma 1.8 ie 16V Eng. 939A4.000 1796 cc.	2006	82	4	IN	31	5	114	9	45°	55557741	01.18275G	
				EX	27.5	5	113.2	9	45°	71744388	01.18276G	

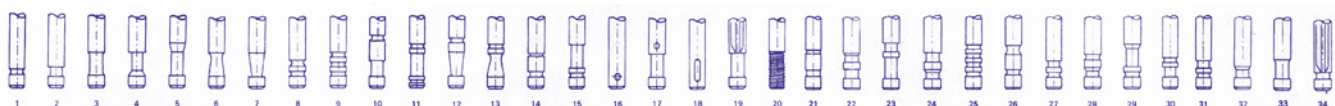



FORD benzina

MARCA E MODELLO	ANNO	Ø PISTONE	CIL.	IN/EX	D Ø VALVOLA	d GAMBO	L LUNGHEZZA	ARRESTO	ANGOLO	N.ORIGINALE	RIFERIMENTO
Fiesta 1.2 i 16V Eng. 27JA-27JB Eng. FUJA-FUJB Fiesta 1.2 i 16V 1242 cc.	2003 2008	72	4	IN EX	26 22	6 6	99.7 101.8	9 9	45° 45°	1320928 1113187	01.20271G 01.20272G
Focus 1.6i 16V Eng. FYDA-FYDB-FYDC Eng. FYDD Focus 1.6 i 16V Focus C-2ax 1.6 i 16V Eng. HWDA-HWDB Focus 1.6 i 16V Ti-VCT Focus c-2AX 1.6 i 16V Ti-VCT Eng. HXDA Fusion 1.6 i 16V Eng. FYJA 1596 cc. Zetec Mondeo 1.6 i16V Eng. RHBA 1596 cc. C-Max 1.6 i 16V Eng. HWDA-HWDB 1596 cc.	1979 2002 2004 2007	79	4	IN EX	30 24.1	6 6	99 101.4	9 9	45° 45°	1122364 1S4G6507CA 1320927 1S4G6507CB 1113189 1S6G6505BA	01.20249G 01.20262G
Focus 1.8i 16V Eng. EYDB-EYDC-EYDF Zetec 1796 cc. Focus 1.8 i 16V Eng. EYDB-EYDC-EYDF Tourneo 1.8 i 16V Transit 1.8 i 16V Eng. EYPA 1796 cc. Zetec Mondeo 2.0i 16V Eng. CJBA-CJBB Duratec HE 1999 cc. Focus 2.0i 16V Eng. EDDB-EDDC-EDDF Zetec 1998 cc.	1998 08/00 2002 2002	80,6 84,8 87,5	4	IN EX	33 28	6 6	98 97.7	9 9	45° 45°	1053845 1053843 1131988 1124514	01.20235G 01.20236G
SOORPIO 2.9 295cc. Eng. EAO	1987		6	IN EX	42 36	8,02 8,02	106,5 107,3	32 9	45° 45°	86TM 6507AA 86TM 6505 AO	01.20223G 01.20224G

HONDA benzina

MARCA E MODELLO	ANNO	Ø PISTONE	CIL.	IN/EX	D Ø VALVOLA	d GAMBO	L LUNGHEZZA	ARRESTO	ANGOLO	N.ORIGINALE	RIFERIMENTO
CR-V 2.0 i 16V Eng. B20B 1973 cc.	1995	84	4	IN EX	31 28	6.55 6.55	105.5 106	1 1	45° 45°	14711-P75A00 1472-1P75A00	01.24045G 01.24046G

HYUNDAI benzina

MARCA E MODELLO	ANNO	Ø PISTONE	CIL.	IN/EX	D Ø VALVOLA	d GAMBO	L LUNGHEZZA	ARRESTO	ANGOLO	N.ORIGINALE	RIFERIMENTO
Tucson 2.0i 16V Trajet 2.0i 16V Eng. G4GC 1975 cc.	2004	82 86,7	4 V6	EX	27.5	6	116.6	1	45°	22212-23600	01.17036G
i 20 - 1.4 i 30 - 1.4 16V Eng. G4FA 1396 cc. i 30 - 1.6 16V Eng. G4FC 1591 cc. ix 35 1.6 16V i 40 1.6 16V i 30 1.6 16V Velster 1.6 16V Eng. G4FD 1591 cc.	2008 2010 2011	77	4	EX	26	5.5	92.6	1	45°	22212-2B000	01.17040G
DIESEL TRACTORS DT 436-466- DTI 466 B DY14			6	IN EX	50 40,5	9,50 9,50	147 147	1 1	30° 45°	1824642C2 1824842C1	01.26039G 01.26040G

JAGUAR benzina

MARCA E MODELLO	ANNO	Ø PISTONE	CIL.	IN/EX	D Ø VALVOLA	d GAMBO	L LUNGHEZZA	ARRESTO	ANGOLO	N.ORIGINALE	RIFERIMENTO
XJS 3590cc.	1983		6	IN	35,3	7,90	108,7	1	45°	EAC2909	01.28011G
XJ6 Sovereign 3239cc.	1990			EX	31,6	7,90	105,9	9	45°	EAC7255	01.28012G
Eng. AJ6 24V 3980 cc.	1989										

KIA benzina

MARCA E MODELLO	ANNO	Ø PISTONE	CIL.	IN/EX	D Ø VALVOLA	d GAMBO	L LUNGHEZZA	ARRESTO	ANGOLO	N.ORIGINALE	RIFERIMENTO
CEE'D 1.4 16V	2006	77	4	IN	31.5	5.5	93.2	1	45°	22211-2B000	01.75047G
Venga 1.4 16V	2008									22211-2B400	
Eng. G4FA	2010			EX	26	5.5	92.6	1	45°	22212-2B000	01.75048G
1396 cc.	2011										
CEE'D 1.6 16V	2013										
Venga 1.616V											
Eng. G4FC											
1591 cc.											
Sportage 1.6 16V											
Soul 1.6 16V											
CEE'D 1.6 16V											
PRO CEE'D 1.6 16V											
Karens IV 1.6 16V											
Eng. G4FD											
1591 cc.											
Sportage 2.0 16V	2004	82	4	IN	32	6	114.4	1	45°	22211-23600	01.75041G
Eng. G4GC				EX	27.5	6	116.6	1	45°	22212-23600	01.75042G
1975 cc.											

MERCEDES BENZ benzina

MARCA E MODELLO	ANNO	Ø PISTONE	CIL.	IN/EX	D Ø VALVOLA	d GAMBO	L LUNGHEZZA	ARRESTO	ANGOLO	N.ORIGINALE	RIFERIMENTO
A 150	2004	83	4	IN	43	6	103	1	45°	1160530201	01.15103G
B 150	2005			EX	35	7	102.7	1	45°	2660530105	01.15123G
Eng. M266.920										2660500027	
1498 CC.											
A 170											
B 170											
Eng. M266.940											
1699 cc.											
A 200											
B 200											
Eng. M266.960/980											
2034 cc.											
A 190 1.9 i	1998	84	4	IN	43	6	103	1	45°	1160530201	01.15103G
Eng. M166.990	2002			EX	36	7	102.8	1	45°	1160500427	01.15104G
1898 cc.											
Vaneo 1.9 i											
Eng. M166.991											
1898 cc.											
A210 2.1 i											
Eng. M166.995											
2084 cc.											
300 E 24V	1989	88,5	6	IN	35	8	101.5	1	45°	1040531001	01.15095G
300 SL 24V	1992			EX	31	9	103.5	1	45°	1040501427	01.15096G
Eng. M104.980/81											
2960 cc.											

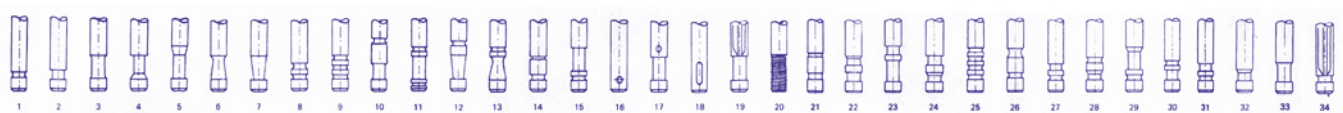



MINI benzina

MARCA E MODELLO	ANNO	Ø PISTONE	CIL.	IN/EX	D Ø VALVOLA	d GAMBO	L LUNGHEZZA	ARRESTO	ANGOLO	N.ORIGINALE	RIFERIMENTO
Mini 1.4 i 16V Eng. W10B14A 1398 cc.	2000 2002	77	4	IN	30.3	6	109.5	9	45°	11341485585	01.80001G
Mini One 1.6 i 16V Mini Cooper 1.6 i 16V Eng. R50 - R52 1598 cc.				EX	23.3	6	118.3	9	45°	11347513023 11347829943 11347513024	01.80002G
Mini Club2an One 1.4 i 16V Mini One 1.4 i 16V Eng. N12B14A 1397 cc.	2009	77	4	IN	29.95	5	97.10	9	45°	11347533884	01.80005G
Cooper 1.6 i 16V Eng. N16B16A Eng. N12B16A 1598 cc.				EX	25.10	5	110.75	9	45°	11347533885	01.80006G
Cooper 1.6 16V Eng. N18B16A Eng. N18B16B Eng. N18B16C 1598 cc.	2010	77	4	IN	29.70	5	95.10	9	45°	11347585901	01.80011G
				EX	26	5	110.1	9	45°	11347547187 11347533884 11347533885	01.80010G

MITSUBISHI benzina

MARCA E MODELLO	ANNO	Ø PISTONE	CIL.	IN/EX	D Ø VALVOLA	d GAMBO	L LUNGHEZZA	ARRESTO	ANGOLO	N.ORIGINALE	RIFERIMENTO
Colt - Mirage Eng. 4G61 1595 cc	1989 1990	82.3 85	4	IN	34	6.6	109.7	1	45°	2D127840	01.39029G
Galant Eng. 4G63				EX	30.5	6.6	109'7	1	45°	2D127841	01.39030G

NISSAN benzina

MARCA E MODELLO	ANNO	Ø PISTONE	CIL.	IN/EX	D Ø VALVOLA	d GAMBO	L LUNGHEZZA	ARRESTO	ANGOLO	N.ORIGINALE	RIFERIMENTO
Micra 1.0 i 16V Eng. CG10DE 998 cc	1992/ 2003	71 72	4	IN	27.5	5.5	96	1	45°	13201-99B10	01.43089G
Micra 1.3 16V Eng. CG13DE 1275 cc.	1992 2000 2000 2003			EX	22.5	5.5	96	1	45°	13202-99B10	01.43090G
Micra 1.4 i 16V Eng. CGA3DE 1348 cc.											
Micra 1.0 i 16V Micra 1.2 i 16V Eng. CR10DE 998 cc.	2003	71 72	4	IN	27.4	5.5	97.8	1	45°	13201-1F700	01.43163G
Micra 1.4 i 16V Eng. CR14DE 1386 cc.				EX	22.5	5.5	97.9	1	45°	13202-1F700	01.43164G
Pixo 1.0 Eng. K10B 996 cc.	2011	73	3	IN	27.47	5.5	87.46	1	45°	13201-4A00A	01.43181G
				EX	22.88	5.5	87.06	1	45°	13202-4A00D	01.43182G
Almera 1.5 16V Eng. QG15DE 1497 cc.	2002	73,6	4	IN	30	5.50	94.30	1	45°	13201-B2505	01.43165G
				EX	25	5.50	94.70	1	45°	13202-B2500	01.43166G
Micra 1.2i 16V Eng. HR12DE 1198 cc.	2002 2005 2006	78	3 4	IN	31.10	5	101.77	1	45°	13201-ED00A 13201-ED00C 13201-ED000	01.43175G
Micra 1.6 16V Tiida 1.6 16V Note 1.6 16V Qashqai 1.6 16V Juke 1.6 16V Eng. HR16DE 1598 cc.	2010 2011			IN	31.70	5	101.77	1	45°	13201-1KT04 13202-ED00C	01.43179G
				EX	25.40	5	102.5	1	45°	13202-ED000 13202-ED00A	01.43176G



Zafira 1.6 i 16V Eng. Z16XNT-A16XNT 1598 cc.	2009	79	4	IN	31.2	5	99.90	9	45°	641460	01.47209G
				EX	27	5	99.25	9	30°	55567302 641459 55567301	01.47210G
OMEGA 3.0 cc. V6 24V LOTUS OMEGA	1990		6	IN	37,4	7	89,3	9	45°	641008	01.47159G
				EX	30,4	7	96,1	9	45°	641310	01.47160G

PEUGEOT benzina

MARCA E MODELLO	ANNO	Ø PISTONE	CIL.	IN/EX	D Ø VALVOLA	d GAMBO	L LUNGHEZZA	ARRESTO	ANGOLO	N.ORIGINALE	RIFERIMENTO	
205 JUNIOR 107 1.0 i 12V 998 cc.	2006	71	3	IN	34,7	7	112,8	1	30°	094891	01.50137G	
				IN	27.5	5	88.5	1	45°	0948.E2	01.50138G	
				EX	23.6	5	89.1	1	45°	0949.C8		
208 1.2 12V VTI Eng. H2Z 1199 cc.	2012	75	3	IN	29.10	5	92.55	1	45°	9676359080	01.50147G	
				EX	26.09	5	91.80	1	45°	9676359180	01.50148G	
307 1.4 i 16V 207 1.4 i 16V 1007 1.4 i 16V Eng. ET3J4-KFU 1360 cc.	2002	75	4	IN	28.2	5.5	100.7	9	45°	0948.C8	01.50129G	
	2003			EX	24.35	5.5	101.1	9	45°	0949.C4	01.50130G	
	2004											
	2005											
	2006											
207 1.6 16V 308 1.6 16V 3008 1.6 16V 5008 1.6 16V Eng. EP6DTS 1598 cc..	2007	78,5	4	IN	28.8	5	105.7	9	45°	0948.E8	01.50139G	
	2009			EX	26	5	110.1	9	45°	0949.E2	01.50140G	

RENAULT benzina

MARCA E MODELLO	ANNO	Ø PISTONE	CIL.	IN/EX	D Ø VALVOLA	d GAMBO	L LUNGHEZZA	ARRESTO	ANGOLO	N.ORIGINALE	RIFERIMENTO	
Clio 1.2 i Kangoo 1.2 i Twingo 1.1 i Kangoo Express 1.2 i Eng. 7F.700/701/702/706 720/726/730 Eng. D7F.A7/D7/G7/J7 1149 cc.	1997	69	4	IN	32.8	6	106.8	1	30°	7701469266	01.51065G	
	1998			EX	29.9	6	106.8	1	45°	7701469269	01.51066G	
Clio 1.2 i 16V Kangoo 1.2 i 16V Twingo 1.2 i 16V Modus 1.2 i 16V Kangoo Express 1.2 i 16V Eng.D4F-D4F.D7 Eng. D4F.712/714/416 1149 cc. Clio III 1.2 TCE 16V Modus 1.2 TCE 16V Modus II 1.2 GT/TCE 16V Twingo II 1.2 GT/TCE 16V Eng. D4F/784/786 Eng. D4F/780/782 1149 cc.	2004	69	4	IN	26	5.5	110.7	9	45°	7701472986	01.51083G	
	2001			EX	22	5.5	112.5	9	45°	7701473004	01.51084G	

Clio IV 0.9 Tce Captur 0.9 Tce Eng. H4B 898 cc.	2012 2013	75	3	IN EX	26.55 23.50	5.5 5.5	100.90 101.7	9 9	45° 45°	132013562R 132025379R	01.51103G 01.51104G
R19 1.2 Eng. E7F Clio 1.2 i Eng. E7F.700/704/706 /708/720/726/730/750 Eng. E7J.601/710/711/716 /718/719 1171 cc. R19 1.4 i Eng. E6J-E7J Clio 1.4 i Eng. E6J.712/713/718 Eng. E5F.710/716 Eng. E7J Express 1.4 Eng. C3J.B700 Megane 1.4 i Eng. E7J.764 Kangoo 1.4 i Clio 1.4 i Kangoo Express 1.4 i Eng. E7J Eng. K7J.A7/B7 Eng. K7J.700/701 1390 cc. Megane Scenic 1.6 i Eng. K72.702/703/720 1598 cc. R5 GTE - Turbo Eng. C1J-784 1721 cc.	1987 1996 1989 1990 1996 1997 1998	75,8 79,5	4	IN EX	37.5 33.6	7 7	107.8 107.8	1 1	30° 45°	7700273371 7701465088 7701465090 7700865832	01.51041G 01.51042G
Clio 1.4 i 16V Eng. K4J.A7/B7/C7 Clio 1.4 i 16C Eng. KL4J.GA Megane 1.4 i 16V Eng. K4J.C7/D7 Eng. K4J.714/730/750 Megane 1.4 i 16V Modus 1.4 i 16V E ng. K4J.G7 1390 cc. Clio 1.6 i 16V Kangoo 1.6 i 16V Megane 1.6 i 16V Kangoo Express 1.6 i 16V Eng. K42.A7/B7/G7 Eng. K42.700 Clio 1.6 i 16V Eng. K42.8 Laguna 1.6 i 16V Eng. K42.D7 Laguna 1.6 i 16V Eng. K42.57 Megane 1.6 i 16V Eng. K42.T7/W7 Modus 1.6 i 16V Eng. K42.7 1598 cc.	1996 1999 2004 2005	79,5	4	IN EX	32.7 28	5.5 5.5	109.3 107.7	1 1	45° 45°	7701471378 7701471379 7701473354	01.51067G 01.51068G





R19 16V Eng. F7-B R19 16V Clio 16V Eng. F7P 1764 cc.	1988 1990	82	4	IN EX EX	30.7 28.6 28.6	7 7 7	107.5 108.3 109.1	1 1 1	45° 45° 45°	7701465172 7701465173 7700747324	01.51043G 01.51069G 01.51044G
Laguna 1.8 i Eng. F3P 1783/1793 cc. Laguna 2.0 i Eng. F3R.722/723 Megane 2.0 i Espace 2.0 i Eng. F3R.	1997	82,7	4	IN EX	40.1 32.5	8 8	115.6 115.4	1 1	45° 45°	7701468960 7700112413 7701471170 7701468961	01.51051G 01.51052G

ROVER benzina

MARCA E MODELLO	ANNO	Ø PISTONE	CIL.	IN/EX	D Ø VALVOLA	d GAMBO	L LUNGHEZZA	ARRESTO	ANGOLO	N.ORIGINALE	RIFERIMENTO
111 1.1 i 211 1.1 i Eng. 11K 1113 cc. 114 1.4 i 214 1.4 i Eng. 14K2 1396 cc.	1990/ 1998 1998 2000	75	4	IN EX	33.5 31.2	7 7	90.5 91	1 1	45° 45°	WA24002 WA24003	01.52043G 01.52044G
75 1.4 i 16V 45 1.4 i 16V 214 1.4 i 16V Eng. 14K4F/2-14K16 114 1.4 i 16V 414 1.4 i 16V Eng. 14K4C/D/F 1396 cc. Streetwise 1.4 i 16V Cityrover 1.4 i 16V Eng. 14K42 - 14K4F2 25 1.8 i 16V 45 1.8 i 16V 75 1.8 i 16V Eng. 18K4F 1796 cc.	1989 1990 1999 2003 2004	75 80	4	IN EX	27.7 24	6 6	89.6 90	1 1	45° 45°	LGH10029 LGH10065 LGH101360	01.52035G 01.52036G
RANGE ROVER 3.9i 3947 cc. / 4278 cc.	1989 1992		8	IN EX	39,9 34,4	8,70 8,70	116,2 117	5 5	45° 45°	ERC9088 ETC8684	01.52051G 01.52052G

SCANIA diesel

MARCA E MODELLO	ANNO	Ø PISTONE	CIL.	IN/EX	D Ø VALVOLA	d GAMBO	L LUNGHEZZA	ARRESTO	ANGOLO	N.ORIGINALE	RIFERIMENTO
Eng. DSC 11.89 Turbo Eng. DSC/DSI 12 Turbo 11700 cc. Eng. DT12 24V Turbo 11700 cc. Eng. DC163 2V Turbo 15600 cc.	1996 2000 2001	127	6 V8	IN EX	44 41	10 10	171.5 171.5	1 1	20° 45°	1333230 1477022 1328537 1445830	01.59019G 01.59020G
Eng. DC12 F6 420 HP 11700 cc.	2007	127	6	IN EX	44 41	10 10	171.5 171.5	25 25	20° 45°	1886946 1778492 1781847	01.59021G 01.59022G

SMART benzina

MARCA E MODELLO	ANNO	Ø PISTONE	CIL.	IN/EX	D Ø VALVOLA	d GAMBO	L LUNGHEZZA	ARRESTO	ANGOLO	N.ORIGINALE	RIFERIMENTO
Fortwo 1.0 Turbo	2008	72	3	IN	28	5	85.45	1	45°	132 053 0001	01.67009G
Fortwo 1.0 Brabus Eng. 2132.930 999 cc.				EX	25	5	86.88	1	45°	132 053 0005	01.67010G

SUBARU benzina

MARCA E MODELLO	ANNO	Ø PISTONE	CIL.	IN/EX	D Ø VALVOLA	d GAMBO	L LUNGHEZZA	ARRESTO	ANGOLO	N.ORIGINALE	RIFERIMENTO
Impreza 2.0 i 16V	1999	92	4	IN	36	5.9	120.6	1	45°	13201-AA430	01.62039G
Legacy 2.0 i 16V Eng. EJ20 1994 cc.				EX	31.9	5.9	104.7	1	45°	13202-AA440	01.62040G
IMPREZA 16V			4	IN	36	6	105,2	1	45°		01.62045G
2000 cc. ENG. EJ00				EX	32	6	105,8	1	45°		01.62046G

SUZUKI benzina

MARCA E MODELLO	ANNO	Ø PISTONE	CIL.	IN/EX	D Ø VALVOLA	d GAMBO	L LUNGHEZZA	ARRESTO	ANGOLO	N.ORIGINALE	RIFERIMENTO
Jimmy SJ 40 1.0	1983	65,5	3	IN	36	7	115.5	1	45°	12911-82000	01.63003G
Super Carry 1.0	1985	74	4	EX	30	7	114.5	1	45°	12915-82000	01.63004G
Samurai 1.0 Eng. F10A 970 cc. Swift 1.0 Eng. G10A/B 993 cc. Jimmy SJ 413 1.3 Swift 1.3 Samurai 1.3 Eng. G13A 1325 cc.	1988										
Wagon R+ 1.3 i 16V	2004	78	4	IN	30	5.5	101	1	45°	12911-54G00	01.63023G
Jimmi 1.3 i 16V Ignis 1.3 i 16V Eng. 213A 1328 cc. Liana 1.6 i 16V SX4 1.6 VVTI 16V Vitara 1.6 i 16V Eng. 216A 1586 cc				EX	25	5.5	99	1	45°	12915-54G00 12915-54G50	01.63024G

TOYOTA benzina

MARCA E MODELLO	ANNO	Ø PISTONE	CIL.	IN/EX	D Ø VALVOLA	d GAMBO	L LUNGHEZZA	ARRESTO	ANGOLO	N.ORIGINALE	RIFERIMENTO
Yaris 1.0	1998	69	4	IN	26	5	88.2	1	45°	13711-23030	01.65127G
Eng. 1SZFE 998 cc.	2002	72								13711-97401 13711-0J010	
Yaris 1.3 16V Eng. 2SZ-FE 1298 cc.				EX	22.6	5	89.1	1	45°	13715-23030 13715-97401 13715-0J010	01.65128G
Aygo 1.0 i vvt 12V	2006	71	3	IN	27.5	5	88.5	1	45°	13711-40040	01.65155G
Yaris 1.0 VTI 12V IQ 1.0 Eng. 1KFRE 998 cc.				EX	23.6	5	89.1	1	45°	13715-40040	01.65156G

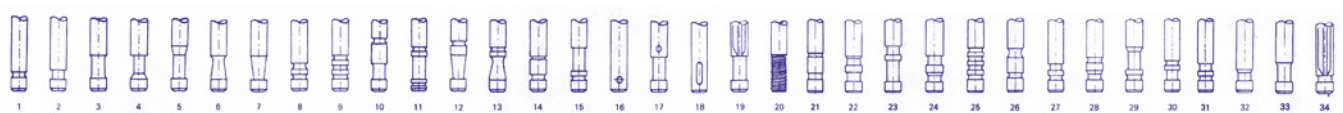



Corona 1600 HiAce - HiLux MarkII - ToyoAce TownAce Eng. 12R 1587 cc.	1977	80,5	4	IN EX	40 34	8 8	109 109	1 1	45° 45°	13711-31050 13715-31070	01.65011G 01.65012G
--	------	------	---	----------	----------	--------	------------	--------	------------	----------------------------	------------------------

VOLKSWAGEN benzina

MARCA E MODELLO	ANNO	Ø PISTONE	CL.	IN/EX	D Ø VALVOLA	d GAMBO	L LUNGHEZZA	ARRESTO	ANGOLO	N.ORIGINALE	RIFERIMENTO
Polo 1.2 i 12V	1997	76,5	3	IN	29.5	6	100.9	9	45°	036 109 601AD	01.70117G
Eng. AZQ-B2E	1998	76,5	4	EX	26	6	100.57	9	45°	036 109 601S	01.70118G
1198 cc.	2000									036 109 601AL	
Lupo 1.4 i 16V Golf 1.4 i	2004									036 109 611K	
16V Bora 1.4 i 16V	2006									036 109 611AE	
Eng. AHW-AKQ-AUA	2007										
Eng. AUB-BBY	2008										
Caddy 1.4 i 16V											
Eng. AUA											
Polo 1.4 i 16V											
Eng. AFK-AHW-AQQ- AUA-AUB											
Polo 1.4 i 16V											
Eng. AXU-BBY-BBZ- BKY											
1390 cc.											
Golf 1.4 16V FSI											
Touran 1.4 16VFSI Eng. BKG-BUD-B2Y Eng. BLG											
1390 cc.											
Tiguan 1.4 TSI 16V											
Eng. BWK-CAVA											
1390 cc.											
Scirocco 1.4 TSI 16V											
Eos 1.4 TSI 16V											
Jetta 1.4 TSI 16V Golf											
VI 1.4 TSI 16V Eng. CAVD											
1390 cc.											
Polo 1.6 i 16V											
Eng. ARC-AJV											
1598 cc.											
Golf 1.6 i 16V Bora 1.6 i 16V											
Eng. ATN-AUS-AZD											
1598 cc.											
Golf 1.6 FSI 16V Bora 1.6 FSI 16V Eng. BAD											
1598 cc.											
Golf 1.6 FSI 16V Passat 1.6 FSI 16V Touran 1.6 FSI 16V Jetta 1.6 FSI 16V Eos 1.6 FSI 16V Polo 1.6 FSI 16V Eng. BAG-BLF-BLP- BTS											
1598 cc.											
Passat 1.4 TSI Ecofuel	2009	76,5	4	IN	29.5	6	100.7	9	45°	03C 109 601L	01.70195G
Touran 1.4 TSI Ecofuel				EX	26	6	100.7	9	45°	03C 109 611Q	01.70196G
Eng. CDGA											
1390 cc.											

<p>Passat 1.6 i Vento 1.6 i Golf 1.6 i Eng. AEK From eng. N. 000814 1595 cc. 1300L-1303L-1285 cc. Passat 1.6 i Vento 1.6 i Golf 1.6 i Bora 1.6 i Polo 1.6 i Eng. AEH-AKL-APF Eng. ADP-AHL-AR2-AFT 1595 cc. New Beetle 1.6i 8V Eng. AWH-APF 1595 cc. Corrado 2.0 i Eng. 2E Vento 2.0 i Golf 2.0 i Passat 2.0 i Eng. AGG 1984 cc. Corrado 2.0 i Golf 2.0 i Passat 2.0 i Vento 2.0 i Eng. ADY From eng. N. 000779 1984 cc. Golf 2.0 i Passat 2.0 i Vento 2.0 i Eng. 2E From eng. N. 565665 1984 cc. Sharan Eng. ADY 1984 cc. Passat 2.0 i Vento 2.0 i Golf 2.0 i Eng. AEP 1984 cc. Bora 2.0 i Golf 2.0 i New Beetle 2.0 i Eng. APK-AQY 1984 cc. Passat 2.0 i Eng. AZM 1984 cc.</p>	<p>1972 1994 1995 1996 1998 2000</p>	<p>81 82.5</p>	<p>4</p>	<p>IN EX EX</p>	<p>39.5 32.9 31</p>	<p>7 7 8</p>	<p>91.9 91.2 111,7</p>	<p>9 9 9</p>	<p>45° 45° 45°</p>	<p>078 109 601B 048 109 611B 311 109611B</p>	<p>01.70105G 01.70106G 01.70008G</p>
<p>Passat 1.6 Eng. ALZ New Beetle 1.6 i Eng. AYD 1595 cc. Touran 1.6 i Golf 1.6 i Bora 16 i Caddy 1.6 i Eng. AVU-BGU Eng. BSE-BSF 1595 cc.</p>	<p>2000 2003 2004</p>	<p>81</p>	<p>4</p>	<p>IN EX</p>	<p>39.4 33</p>	<p>6 6</p>	<p>94 94</p>	<p>9 9</p>	<p>45° 45°</p>	<p>06B 109 601D 06B 109 611C</p>	<p>01.70157G 01.70158G</p>
<p>Bora 1.8 i 20V Golf 1.8 i 20V Eng. AGN Passat 18 i 20V Eng. APT 1781 cc. Passat 18 i 20V Eng. AFY 1984 cc. Bora 1.8 i Turbo 20V Golf 1.8 i Turbo 20V Eng. ARX-AU2 1781 cc. Golf 1.8 i Turbo 20V New Beetle 1.8 i T 20V Passat 1.8 i Turbo 20V Sharan 1.8 i Turbo 20V Eng. AGU-AQA-AVC Eng. AEB-APU-AWT-AJH 1781 cc. Passat 2.8 i V6 30V Eng. AGE-ACK-ALG- AHA Eng. APR-AQD 2771 cc. Passat 2.8 V6 30V Eng. BBG-A2X 2771 cc.</p>	<p>1997 1998 1999</p>	<p>81 82.5</p>	<p>4 V6</p>	<p>IN EX EX</p>	<p>26.9 29.8 29.8</p>	<p>6 6 6</p>	<p>105.9 103.9 103.9</p>	<p>9 9 9</p>	<p>45° 45° 45°</p>	<p>058 109 601C 058 109 611M 058 109 611E</p>	<p>01.70101G 01.70102G <u>Arresto 5mm</u> 01.70143G <u>Arresto 3.5mm</u></p>

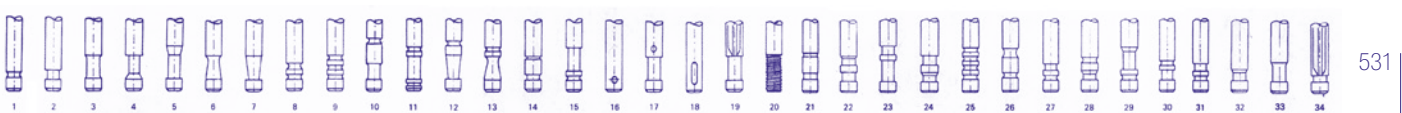



Passat 1.8 TSFI CC 1.8 TSFI Golf 1.8 TSFI Eng. CDA 1798 cc. Golf 2.0 FSI 16V Touran 2.0 FSI 16V Tiguan 2.0 TSFI 16V Eng. AXW-BLX-BLY Eng. AXX-BWA-CAWB 1984 cc. Passat 2.0 FSI 16V Jetta 2.0 FSI 16V Eos 2.0 FSI 16V Eng. BLX-BLY-BLR 1984 cc.	2003 2004 2007 2008	82,5	4	IN	34	6	104	9	45°	079 109 601B 06D 109 601M 06D 109 601K 06E 109 601E 06D 109 611L	01.70161G
					28	6	102	9	45°		01.70162G

VOLVO benzina

MARCA E MODELLO	ANNO	Ø PISTONE	CIL.	IN/EX	D Ø VALVOLA	d GAMBO	L LUNGHEZZA	ARRESTO	ANGOLO	N.ORIGINALE	RIFERIMENTO
S40 1.6 i 16V V50 1.6 i 16V C30 1.6 i 16V Eng. B4164S3 1596 cc.	2005	79	4	IN	30	6	99	9	45°	30711639	01.72095G
	2006			EX	24.1	6	101.4	9	45°	30711638	01.72096G
S40 1.6 i 16V V40 1.6 i 16V Eng. B4164S/S2 1587 cc	1995	81	4	IN	31	7	104	9	45°	1397641-0	01.72059G
	2004	83	5	IN	32	7	104.3	9	45°	1270455	01.70107G
		V6	EX	27	7	103.2	9	45°	1366490	01.72060G	
850 Break 10V S70 2.0 i 10V V70 2.0 i 10V Eng. 5202S 1984 cc	1993	81	5	IN	40	7	98	9	45°	1397190	01.72073G
	1997			EX	35	7	97	9	45°	6842421	01.72074G
2000								9	45°	1397191	
								9	45°	6842422	
V50 1.8 i 16V S40 1.8 i 16V C30 1.8 i 16V Eng. B4184S11 1798 cc.	2004	83	4	IN	32.5	5.5	103.4	1	45°	8694781	01.72097G
				EX	28	5.5	104.6	1	45°	8694780	01.72098G
740 GLT 16V Eng. B204E 1986 cc. 760 2.0 Turbo 16V 780 2.0 Turbo 16V 940 2.0 i Turbo 16V 960 2.0 i Turbo 16V Eng. B204 FT 1986 cc.	1988	89	4	IN	32.5	7	122.5	9	45°	1378473-1	01.72057G
	1989			EX	29.5	7	122.6	9	45°	1378474-9	01.72058G
	1991										



VALVOLE

SPECIALE STORICO-EPOCA



STORICO-EPOCA

VALVOLE RICERCA VELOCE



INDICE



ALFA ROMEO benzina

MARCA E MODELLO	ANNO	Ø PISTONE	CIL.	IN/EX	D Ø VALVOLA	d GAMBO	L LUNGHEZZA	ARRESTO	ANGOLO	N.ORIGINALE	RIFERIMENTO
Alfetta 1.6 - Giulia 1.6	1962	78	4	IN	41	9	107	1	30°	101100330003	01.03005
Giulietta 1.6 - GTV 1.6	1983	80		EX	37	9	106.5	1	30°	105000330103	01.03006
1570 cc. Giulietta 1.3 1351 cc. 1750 Berlina 1750 cc. 1750 GT - 2000 Spider 90 1.8 Super Alfetta 1.8 - GTV 1.8 Giulietta 1.8 1779 cc.											
Alfa 164 2.0 ie V6 Turbo	1990 1997	80	V6	IN EX	36.5 32.6	9 9	107.3 95	9 9	45° 45°	60513702 60625603 60513703	01.03053 01.03054
Eng. AR641.01/02 Alfa 166 2.0 ie V6 Turbo Eng. AR341.02 12V 1997 cc.	1998										
2000 GT - 2000 Spider Alfetta 2.0 GTV Giulietta 2.0 Spider 2.0 Eng. AR005.12 1962 cc. GTV 2.0 Eng. AR105.12 1962 cc.	71/85	84	4	IN EX	44 40	9 9	105 105	1 1	30° 30°	60516251 105120330001 105120330102 60516253	01.03051 01.03052
Alfa 75 2.5 ie V6 Alfa 90 2.5 ie V6 Eng. AR019.11 Eng. AR016.46 GTV 2.5 V6 Eng. AR019.28 2492 cc. Alfa 6 2.5 ie V6 Eng. AR019.28 Alfa 155 ie 2.5 V6 Eng. 673.01/02 2492 cc.	1984 1992	88	V6	IN EX	41 36.5	9 9	107.5 94.5	1 1	45° 45°	119280330001 60523548 119280330101 60523550	01.03007 01.03008
Alfa 156 2.5i V6 24V Alfa 166 2.5i V6 24V Eng. AR32401-AR34201 2492 cc. Alfa 164 3.0 12V QV Alfa 164 3.0 ie V6 12V Eng. 2624AA30.A Alfa 75 3.0 V6 Eng. 2624AB30.A 2959 cc.	1987 1997	88 93	V6	IN EX	33.5 29	7 7	102 102.2	9 9	45° 45°	60582738 60582739	01.03083 01.03084
GIULIETTA 1300	54/58		4	IN EX	37 34	8 8	98 97	1 1	30° 30°	13.15.12.010 13.15.12.012	01.03001 01.03002
GIULIETTATI -1,3S GIULIA 1,3-GT SPIDER JUNIOR 1,3	59/66		4	IN EX	37 34	9 9	109 108,5	1 1	30° 30°	101000330002 101000330102 105390330103	01.03003 01.03004
ALFA 75 1600cc. ALFA 75 1800cc. ALFA 90 1800cc.	1985		4	IN EX	42 37	9 9	107 106,5	1 1	30° 30°	117170330000 60523243 116080330103	01.03009 01.03010
ALFA 2000 ALFA 2000 GT	58/62		4	IN EX	47 42	9,98 9,98	117 116	1 1	30° 30°	102000330000 102000330100 60523704	01.03013 01.03014
ALFA 2600	1966		6	IN EX	43 39	9,50 10	115 114,5	1 1	30° 30°	106000330000 106000330100	01.03035 01.03036

ALFA 164 3000 cc. ALFA 75 3000 cc. Spider 3000 cc.	1987 1998		6	IN EX	44 38,5	9 9	104,5 92	1 1	45° 45°	19529.03.30000 605129820 9529.03.30100 605129840	01.03037 01.03038
ALFA MONTREAL 2593 CC	1989		4	IN EX	37 32,5	9 9	105 107,5	1 1	30° 30°	105550330000 105550330102	01.03049 01.03050
ALFA 75 1800 cc. Turbo	1993		4	IN EX	42 37	9 9	107 106,5	9 9	30° 30°		01.03059 01.03060

AUSTIN benzina

MARCA E MODELLO	ANNO	Ø PISTONE	CIL.	IN/EX	D Ø VALVOLA	d GAMBO	L LUNGHEZZA	ARRESTO	ANGOLO	N.ORIGINALE	RIFERIMENTO
MINI LEYLAND 850 VAN -CLUBMAN	1967		4	IN	28 EX	7,10 25,5	87,3 7,10	1 1	45° 45°	12A 1986 12A 1987	01.04011 01.04012

CITROËN benzina

MARCA E MODELLO	ANNO	Ø PISTONE	CIL.	IN/EX	D Ø VALVOLA	d GAMBO	L LUNGHEZZA	ARRESTO	ANGOLO	N.ORIGINALE	RIFERIMENTO
Dyane 2 CV	1967	68,5	2	IN EX	39 32	8 8.5	91 89	9 9	30° 45°	AYA124-7E AYA124 -8C	01.10053 01.10054
LNA 4 CV 954 cc. BX 11 Eng. A-XY-6C LNA11 RE/RS Visa Super - E-L Eng. 109/5F 1124 cc. BX 14E-TRE Visa Super X Visa 14 TRS Visa GT-Chrono XT Eng. 150 A/B/C 1361 cc.	1982 1983 1984 1978	70 72 75	4	IN EX	37 29	8 8	113.5 113.5	1 1	30° 45°	95563504 95551307 0948.38 9556305 95551308 0949.33 0949.42	01.10025 01.10026
AMi 6/8 Dyane 6 2 CV - LN 602cc.	1968 1979	74	2	IN EX	40 34	8 8.5	88.5 86.5	9 9	30° 45°	A2124-7E A2124-8D	01.10003 01.10004
AMi Super 1015 cc. Axel 11 R GSA 6 CV - GS 1129 cc. GS 1200 - GS 1220 1222 cc.	1972 1980	74 77	4	IN EX	39 34	8 8.5	97.5 96	9 9	30° 45°	5457480K 5457481W	01.10001 01.10002
GS X2 Eng. G12/619 1222 cc. Axel 1300 - GSA X3 Eng. T13/653 1299 cc.	1974 1978 1979	77 79.4	4	IN EX	38 36	8 8.5	95 94	9 9	45° 45°	5468599U 5459813 5468600E 5459814	01.10011 01.10012
DS19A-ID19AB CX 25 GTI Turbo CX 25 Prestige Turbo Eng. 225/662 2500 cc.	1967 1983	93	4	IN IN EX	47 44 39	8 8 9	116,4 114 104.2	9 9 9	30° 30° 45°	DX1247 95611049 95562254	01.10017 01.10127 01.10128
DYANE 4CV	1968		2	IN EX	39 34	8 8,5	89,8 88,5	9 9	30° 45°	5435070Y 54350750	01.10007 01.10008





AMJ6-28CV	67/68		2	IN EX	39 34	8 8,5	89 86,6	3 3	30° 45°	AM1247C AM1248B	01.10009 01.10010
SM TYPE	1971		4	IN	42	8	101	1	45°	MD66697	01.10021
MASERATI ENG.0114	1981		6	EX	36	9	103	1	45°	MA 66698	01.10022
CS 25ENG.XM7T	1971			IN	42,5	8	118,6	1	30°	91510548	01.10023
ENG.XN1T2,0	1981			EX	35,5	8	112,2	1	45°	91 520847	01.10024

FIAT benzina

MARCA E MODELLO	ANNO	Ø PISTONE	CIL.	IN/EX	D Ø VALVOLA	d GAMBO	L LUNGHEZZA	ARRESTO	ANGOLO	N.ORIGINALE	RIFERIMENTO
124 Berlina Eng. 124	1966		4	IN EX	34.5 31	8 8	99.5 100	2 2	45° 45°	4132069 4147475	01.18051 01.18054
500 R - 126 Eng. 126A 594 cc.	72/75	73,5	2	IN EX EX	32 28	8 8	115.5 115.5	33 9	45° 45°	4062108 4294099	01.18003 01.18006
500 D Giardiniera 500 D - F- L Eng. 110 D/F 499 - 594 cc.	1967	97.4 73.5	2	IN EX	32 28	8 8	115.5 115.5	33	45° 45°	4062108 4094941 4146638 4374855	01.18003 01.18004
500SPORT			2	IN EX	34 30	8 8	115.5 115.5	33 33	45° 45°		01.18005 01.18010
126 - 650 Personal Eng. 126A 652 cc. 126 - Bis Eng. 126A2 704 cc.	1978	77 80	2	IN EX	33 28	8 8	115.5 115.5	33	45° 45°	4374855 5977214	01.18007 01.18008
Panda 30 L - CL -Super 126 FS2 Eng. 141A000 652 cc.	1980 1986	77	2	IN EX	34 28	8 8	115.5 115.5	33 33	45° 45°	5976236 4400640 4374855 5977214	01.18009 01.18008
Uno ie Turbo Eng. 146A8.000/A8.046 Punto GT Turbo Eng. 176A4.000 Eng. 176B6.000 1372 cc.	1985 1989 1993	80,5	4	IN EX	36 33	8 8	108 109	9 9	45° 45°	7565812 7574881	01.18027 01.18028
Coupè 2.0 16V Eng. 836A3.000 1998 cc. Croma 2.0 ie 16V 154E1.000 Tipo 2.0 ie 16V Eng. 160A8.046 Eng. 136A3.000 1995 cc. Coupè 2.0 ie 16V Eng. 836A3.000 1995 cc. Coupè 2.0 ie Turbo 16V Eng. 175A1.000 1995 cc. Tipo 1.8 ie 16V Eng. 160A5.000 1756 cc.	1996 1991 1996 1991 1993	84	4	IN EX	34.4 28.3	7 7	128 125	1 1	45° 45°	7722907 7650916 7474739 7958073 7574742	A.7722907 A.7574742
BALILLA				IN EX	28 26	7 7	111 111,3	2 2	45° 45°		01.1801 01.1802
500 A			4	IN EX	22 20,2	6 6	88,2 88,6				01.1803 01.1804
500 C	49/54		4	IN EX	23 21	6 6	91 91	14 14	45° 45°	729410 732592	01.18001 01.18002
600 D -MOT.100 D 767cc	60/65		4	IN EX	25,5 23,5	7 7	92,3 92,3	2 2	45° 45°	4132958 4064701 4064702	01.18011 01.18012
850-MOT.100G 845cc.	64/65		4	IN EX	27 25	7 7	92,3 92,3	2 2	45° 45°	4121897 4121898	01.18013 01.18014

850 COUPE SPECIAL 900E ->	65/68		4	IN EX	29 26	7 7	95,3 95,3	2 2	45° 45°	4265690 5977614	01.18015 Arresto 4,6mm 01.18016 Arresto 4,6mm
850 SPORT COUPE MOT. 100 G B C	68/72		4	IN EX	29 26	7 7	95,3 95,3	1 1	45° 45°	4265695 4259583	01.18019 01.18020
ELABORAZIONE: FUNGO + GROSSO				IN EX	31 29	7 7	95,3 95,3	1 1	45° 45°		01.18019S Arresto 3,5mm 01.18020S Arresto 3,5mm
1100A / 1100B			4	IN EX	32 30	8 8	105,5 105,5	10 10	45° 45°		01.1805 01.1806
1100/103H-1100D MOT.1200 -103G	59/65		4	IN EX	32 30	8 8	105,5 105,5	2 2	45° 45°	4047752 4015441	01.18035 01.18036
1100R-238A 103P 1089CC.	66/69		4	IN EX	32 30	8 8	105,5 105,5	8 8	45° 45°	4137337 4152106	01.18037 01.18038
RITMO 105 TC -100 S REGATA 100S W.1585 CC. RITMO 125-130 T.C. MOT.1995 CC.	80/86		4	IN EX	43,5 36,5	8 8	105 105,5	1 1	45° 45°	4460061 4469661	01.18043 01.18044
1300-1500-116C 1800B-2300-114B	62/64		4	IN EX	34 31	8 8	111 106	24 24	45° 45°	4080364 4071513 4111154 4094908	01.18045 01.18048
1500 C	1965		4	IN EX	35 31,5	8 8	110 104,5	24 24	45° 45°	4127674 4127675	01.18047 01.18050
1500 C	1965		4	IN EX	35 31,5	8 8	110 104,5	1 1	45° 45°		01.1807 01.1808
1400B 1900 CAMPAGN.BENZ.	53/58		4	IN EX	38 34	9 9	120 122	10 10	45° 45°	863429 813615	01.18049 01.18052
124 SPECIAL T 1,6 132GL-GLS 1,6-1,8 124 ABARTH-RALLY	72/77		4	IN EX	42,5 36,5	8 8	106 106	1 1	45° 45°	4300760 4359309 5975341	01.18053 01.18056
125B-125 SPECIAL 131 RACING ARGENTA 1,6-2000 L	67/86		4	IN EX	42 36,5	8 8	106,5 106	1 1	45° 45°	4255694 4359309 5975341	01.18055 01.18056
124 SPORT-SPIDER 125-125 SPEGIAL ENG.124 A0	1967		4	IN EX	41,5 36,5	8 8	107 106	1 1	45° 45°	4173746 4186165 4173747	01.18067 01.18056
DINO	1968		6	IN EX	40 35	8 8	99 109,5	2 2	45° 45°	4179984 4195792	01.18069 01.18070
DINO COUPE SPIDER 2000-2400	69/72			IN EX	42,5 36,5	8 8	100 110	2 2	45° 45°	4178519 4198464	01.18071 01.18072
130-2800-3200 CC. BERLINA COUPE	1969		6	IN EX	44 40	9 9	127,3 127,6	1 1	45° 45°	4309316 4309317	01.18073 01.18074

FORD benzina

MARCA E MODELLO	ANNO	Ø PISTONE	CIL.	IN/EX	D Ø VALVOLA	d GAMBO	L LUNGHEZZA	ARRESTO	ANGOLO	N.ORIGINALE	RIFERIMENTO
Sierra 2.0i RS Turbo 16V Eng. Cosworth 1993 cc.	1988		4	IN EX	35 31	7 8	105.6 105.8		45° 45°		01.20153 01.20154
Capri 2000 Cortina 2000 GL - GT Escort RS 2000 Granada GL - L - Ghia Taunus 2000 GL - GLS Transit FT 100/120/130 Transit FT 160/190 Scorpio 2.0 - Sierra 2.0 1993 cc.	1970 1979 1985	90,8	4	IN EX	42 36	8 8	111.15 110.5	9 9	45° 45°	70H26507DD 6063961 70H26505DE 6048949	01.20051 01.20052
CAPRI-CONSUL CORTINA-ANGLIA	60/68		4	IN EX	32 30	7,9 7,9	97,5 97,5	2 2	45° 45°	105E-6507D 105E-6505D	01.20013 01.20012



JAGUAR benzina

MARCA E MODELLO	ANNO	Ø PISTONE	CIL.	IN/EX	D Ø VALVOLA	d GAMBO	L LUNGHEZZA	ARRESTO	ANGOLO	N.ORIGINALE	RIFERIMENTO
2.4 2k.II 2482 cc. XK 150 - 150S 2k VIII 3.4 2k.II/S 3442 cc. XJ6 Series 1 Sovereign Series 1 2792 cc. XJ 6 XJ 3.4 Series 2 Sovereign Series 2 3442 cc. XK 150 - 150S 2K .IX 3782 cc. 2K.X - 420 G XJ 6 - XJ 4.2 4235 cc.	61/69 57/69 68/73 1975 59/69 65/79	83 86.99 92.075	6	IN EX	44.5 41	7.9 7.9	106 103.5	1 1	45° 45°	ECH1547 EAC1548	01.28001 01.28002
XJ6 -XJ 4,2	1979		6	IN EX	47,6 41,3	7,90 7,90	106,8 103,7	1 1	45° 45°	EAC 1395 EAC 1548	01.28003 01.28002
XJ12-XJ5,3-XJS	71/81		12	IN EX	41,3 34,5	7,90 7,90	115,5 115,5	1 1	45° 45°	EAC 1549 EAC 1550	01.28005 01.28006
XJS 3590cc. XJ6 Sovereign 3239cc. Eng. AJ6 24V 3980 cc.	1983 1990 1989		6	IN EX	35,3 31,6	7,90 7,90	108,7 105,9	1 9	45° 45°	EAC2909 EAC7255	01.28011 01.28012

JEEP benzina e diesel

MARCA E MODELLO	ANNO	Ø PISTONE	CIL.	IN/EX	D Ø VALVOLA	d GAMBO	L LUNGHEZZA	ARRESTO	ANGOLO	N.ORIGINALE	RIFERIMENTO
WILLIS -GWP -MB AMERICAN ARMY	36165		4	IN EX	39 37,5	9,50 9,50	148 148	3 3	45° 45°	637182 637183	01.29001 01.29002

LADA benzina

MARCA E MODELLO	ANNO	Ø PISTONE	CIL.	IN/EX	D Ø VALVOLA	d GAMBO	L LUNGHEZZA	ARRESTO	ANGOLO	N.ORIGINALE	RIFERIMENTO
1200 Vaz 1011 - 2101 - 2102 1198 cc. 1500 Vaz 2103 1451 cc. 1600 - Niva 4X4 Vaz 2106 - 2107 - 2121 1568 cc. 1300 Vaz 21011- 21033 1294 cc.	1972	76 79	4	IN EX	37 31.5	8 8	112.5 113	1 1	45° 45°	21011007010 4183269 21011007012 4183270	01.31001 01.31002

LANCIA benzina

MARCA E MODELLO	ANNO	Ø PISTONE	CIL.	IN/EX	D Ø VALVOLA	d GAMBO	L LUNGHEZZA	ARRESTO	ANGOLO	N.ORIGINALE	RIFERIMENTO
APPIA 3 SERIE	59/63		4	IN EX	31 27,5	7 7	101,5 101,5	10 10	45° 45°	C102530 2107442	01.33001 01.33002
FULVIA	63/64		4	IN EX	34 30	7 7	108 107,5	1 1	45° 45°	82189791 82189792	01.33003 01.33004
FULVIA 2C-GT 64/67 COUPE 1,3 HF			4	IN EX	36 32	7 7	108 107,5	1 1	45° 45°	82230912 82203538	01.33005 01.33006
FULVIA GTE SPORT 1970 HF COUPE 1300 cc.			4	IN EX	37 33	7 7	108 107,4	1 1	30° 45°	82247480 82247479	01.33007 01.33008
FULVIA 1600 HF	1971		4	IN EX	38 34	7 7	108 107,5	1 1	30° 30°	82256364 82256363	01.33009 01.33010

FLAVIA 1500 CC.	1961		4	IN	38	8	102	1	45°	2152409	01.33011
				EX	33	8	102	1	45°	2152410	01.33012
FLAVIA 1500 CC.	1964		4	IN	38	8	102	1	45°	2152409	01.33011
				EX	35	9	102	1	45°	2213720	01.33026
FLAVIA 1,8 COUPE 63/64 1500CC. -1,8INIEZ.			4	IN	39,5	8	102	1	45°	2183005	01.33013
				EX	35	9	102	1	45°	2189331	01.33014
FLAVIA 2000 BERL. COUPE	1969		4	IN	44	8	103	1	45°	2250352	01.33015
				EX	37	9	102	1	45°	2250353	01.33016
BERLINA2000 COUPE 2000 HF	1971		4	IN	45	8	103	1	45°	2277320	01.33017
				EX	38	8	102,5	1	45°	2277321	01.33018
BETABERLINA1,3 74/78 BETA COUPE 1300			4	IN	37,5	8	107	1	45°	82316779	01.33019
				EX	34	8	107	1	45°	82336458	01.33020
DELTA 20 i.e. Turbo THEMA 16V	1989		4	IN	34,5	7	128	1	45°	7722907	01.33021
				EX	28,5	7	125,7	1	45°	7611673	01.33022 Turbo
THEMA 8.32 2927cc. FERRARI	1988		8V	IN	29	7	101,5	1	45°	46117363	01.33035
				EX	26	7	104	1	45°	46117364	01.33036
THEMA ie. T Jet Cat. 2000 16V	1993		4	IN	27,5	7	128	1	45°	7687459	01.33037
				EX	29,5	7	125,6	1	45°	7687460	01.33038

LOTUS benzina

MARCA E MODELLO	ANNO	Ø PISTONE	CIL.	IN/EX	D Ø VALVOLA	d GAMBO	L LUNGHEZZA	ARRESTO	ANGOLO	N.ORIGINALE	RIFERIMENTO
Elise 1.6i 16V Eng. 1ZR-FAE 1598 cc.	2007	80,5	4	IN	32	5.5	109.4	1	45°	13711-37020	01.86003
				EX	27.5	5.5	108.3	1	45°	13715-37030	01.86004
Elise 1.8 i 16V Eng. 18K4F 1796 cc. Elise 111S 1.8 i 16V VVC Eng. 18K4K 1796 cc.	2000	80	4	IN	27.7	6	89.6	1	45°	LGH10029	01.86001
				EX	27.4	6	90	1	45°	LGH10065	01.86002
											LGH101360

MASERATI benzina

MARCA E MODELLO	ANNO	Ø PISTONE	CIL.	IN/EX	D Ø VALVOLA	d GAMBO	L LUNGHEZZA	ARRESTO	ANGOLO	N.ORIGINALE	RIFERIMENTO
BITURBO S 2000 1996cc.	81/84 1988		6	IN	28	7	107	1R	45°	452.0319.01	01.37001
					24	7	107	1,25	45°	452.0319.51	01.37003
				EX	37	7	133,5	1R	45°	452.0320.01	01.37004
								1,25			
BITURBO S2000 222 BITERBO Si 2000 222 1996cc.	81/84		6	IN	28	7	107	1R	45°	452.0319.02	01.37005
					24	7	107	1,50	45°	452.0318.02	01.37007
				EX	37	7	133,5	1R	45°	452.0320.04	01.37008
							1,50				
ENG.C114	1971		6	IN	42	8	101	1	45°	MD66697	01.37009
				EX	36	9	103	1	45°	MA66698	01.37010
BITURBO 2000 S			6	IN	29,8	7	108	1	45°	310.653.451	01.37011
				EX	27,7	7	109,6	1	45°	310.653.455	01.37012
BITURBO 2000 S			6	IN	29,8	7	108	9	45°		01.37013
				EX	27,7	7	109,6	9	45°		01.37014
BITURBO 24V			6	IN	31,25	7	114,6	9	45°	EL33607	01.37015
				EX	27,75	7	115,23	9	45°	EL33509	01.37016

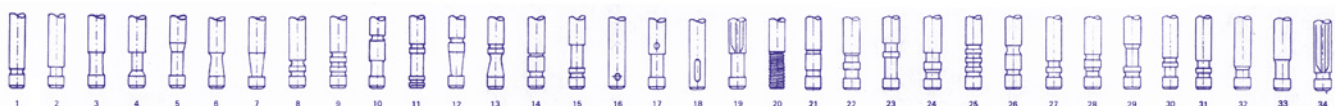



MERCEDES BENZ benzina

MARCA E MODELLO	ANNO	Ø PISTONE	CIL.	IN/EX	D Ø VALVOLA	d GAMBO	L LUNGHEZZA	ARRESTO	ANGOLO	N.ORIGINALE	RIFERIMENTO
350 SEL COUPE 230S M 180 2251 cc. 250E-250SE8 M 129 2496cc. 230-250 SE-300 SL	65/67		6	IN EX	41,2 37,1	9 11	128 113,2	1 1	45° 45°	1300530001 1080530001 1290530105 1150500027	01.15005 01.15006
280 SE-ENG.M116 300 SEL-350 SE 450 SE-M 117 ENG. 420 SE-SEC-SEL M 116 4196 cc. 500 SE - SL-SEL-SLC 450 SL C-M 117 4973cc. 380 SE-SEL-SL-SLC ENG.M 116 960/961 K-JETRONIC-3818 cc. 3800 cc.	69/72 75 77/78		8	IN EX EX EX	44,2 37,1 39,1 37,1	9 11 9 9	117 118 118,1 118,2	1 1 1 1	45° 45° 45° 45°	1160500126 1160500226 1100500027 1170500027 1170500127 1160500027 1160500127	01.15013 01.15012 01.15014 01.15016
300 S-300 SL 2996cc.	55/61		6	IN EX	49 42	9 12	134 135,8	2 2	45° 45°	1990530101 1990530205	01.15043 01.15044
450 SEL V8 ENG. M 100 6834 cc.			8	IN EX	50,8 42,9	9 11	142,7 144	1 1	45° 45°	1000500901 1000500127	01.15093 01.15094
400 SE / SEL 4196 cc. ENG. M 119	1991		8	IN EX	35 33	7 7	95,8 102,6	9 9	45° 45°	1190531201 1190501027	01.15097 01.15098
500 SL / SE / SEL ENG. M 119 4973 cc.	1991		8	IN EX	35 33	8 8	95,8 102,6	1 1	45° 45°	1190530501 1190500527	01.15099 01.15100
280 - 280 S - 280 E 280 SE - SEL - SL Eng. M110 2746 cc.	76/80	86	6	IN EX	45 37	9 11	115 118	1 1	45° 45°	1100500726 1100500027	01.15011 01.15012
280 S 280 E - CE - TE - SE 280 GE 4X4 Eng. M110 2746 cc.	1980 1983	86	6	IN EX	45 39.1	9 9	115 118.2	1 1	45° 45°	1100500726 1170500127 1170500027	01.15011 01.15014
380 SE - SEL - SEC Eng. 2116 3839 cc.	1981	88	V8	IN EX	39.1 37.1	9 9	117 118.2	1 1	45° 45°	1160500426 1160500027	01.15015 01.15016
300 E 300 SE - SEL 300 E - CE - TE 300 E - TE 4 2atic 300 SL 300 GE 4X4 Eng. M103 2962 cc.	1985 1987 1989	88,5	6	IN EX	43 39	8 9	110.3 110.9	1 1	45° 45°	1030532001 1030501727	01.15065 01.15066
208 - 210 - 308 - 310 410 L 408 - 409 - 410 LK 408 - 409 - 410 O 309 - B410 - 510 230 E - CE - TE 230 GE 4X4 Eng. M102 2299 cc. 190 E 2.3 208 - 210 - 308 - 310 230 E - CE - TE 230 GE 4X4 Eng. M 102 2299 cc.	1980 1981 1982 1983 1984 1986	95,5	4	IN EX	46 39	8 9	114.9 115.8	1 1	45° 45°	1020530801 1020531501 1020531701 1020500327	01.15049 01.15020

500 SL - SE - SEL Eng. M 117 4973 cc. 560 SE - SEC Eng. M 117 5547 cc.	1985	96,5	V8	IN	46.2	9	117	1	45°	1170500126	01.15091
				EX	39.1	9	118.2	1	45°	1170500127	01.15092

PORSCHE benzina

MARCA E MODELLO	ANNO	Ø PISTONE	CIL.	IN/EX	D Ø VALVOLA	d GAMBO	L LUNGHEZZA	ARRESTO	ANGOLO	N.ORIGINALE	RIFERIMENTO
356 A / 356 B 1582 cc.			4	IN	38	10	120	7	45°		01.84001
				EX	31	10	130,6	7	45°		01.84002
356 B / 356 C 1582 cc.			4	IN	38	10	118	9	45°		01.84003
				EX	34	10	128,5	9	45°		01.84004
924 S / 944 Turbo 2479 cc. 928 4662 cc.	4/8			IN	45	9	111,5	9	45°		01.84007
				EX	40	9	112,4	9	45°		01.84008
914/4 1679 cc.	1969		4	IN	39	8	117	9	30°		01.84009
				EX	33	9	117	9	45°		01.84010
TRATTORE 911 3000 cc.				IN	38	8	155				01.84005
				IN	49,9	9	110,1	9	45°		01.84011
				EX	41,5	9	108,4	9	45°		01.84012

RENAULT benzina

MARCA E MODELLO	ANNO	Ø PISTONE	CIL.	IN/EX	D Ø VALVOLA	d GAMBO	L LUNGHEZZA	ARRESTO	ANGOLO	N.ORIGINALE	RIFERIMENTO
R4 L Dauphine - Gordini Eng. 670 - 780	1962	54.5 58	4	IN	27	7	73	2	45°	5555752	01.5100
				EX	25	7	73.5	8	45°	7700555263 7701458195	01.51002
R5 - R6 850 cc.	1972		4	IN	28	7	73	2	45°	6075981	01.51001
				EX	25	7	73.5	8	45°	7700555263 7701458195	01.51002
R4 L - TL Eng. BA1 782 cc. R4 L - TL R5 L - R6 L Eng. B1B 845 cc.	1972	55.8 58	4	IN	28	7	73	2	45°	7700648970	01.51001
				IN	28	7	73	1	45°	7700565824	01.51003
				EX	25	7	73.5	8	45°	7700555263 7701458195	01.51002
R4 F - FS - FSA - TL Eng. 813 852 cc. R5 GTL - GTS - TL Eng. C1C 956 cc.	1972	61.4 65	4	IN	33.5	7	89.5	2	45°	7700509771	01.51007
				IN	33.5	7	89.5	1	45°	7701458180	01.51009
				EX	30	7	89	8	45°	7700505115 7701458190	01.51008
R5 TC Supercinq Eng. C1C A.700 956 cc.	1975	65	4	IN	33.5	7	89.5	1	45°	7701458180	01.51009
	1976	69		EX	29	7	89	8	45°	7701460690	
R56 GTL - TL R7 GTL	1981	70								7701461802	
R4 GTL - GTP - TL - F4	1983										
R5 GTL - GPL	1984										
R9 C - GTC - TCE R11 GTC - TCE Eng. C1E 1108 cc. Clio 1.1 Eng. C1E.700 1149 cc. R5 GL - GTL Express R5 TL - SL - Five Eng. C1E - G750 1108 cc. Clio 1.1 Eng. C1E 1108 cc.	1988										

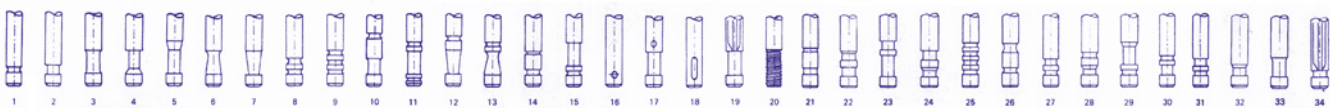



R5 GTL - TL - TR R9 GTC - GTL - C - TC R11 GTC - TC R19 GTR - TR - TRE Eng. C1G - B530 1237 cc. R5 GTL - TS - TX Eng. C2J R9 GTL Eng. C1J-715 R9 GTC - GTE - GTL - R9 TL - TSE R11 GTL - TL Eng. C2J-717-718 1397 cc. R5 GTL 1.4 R5 GTS - TS - TSE R5 GTS Eng. C1J - C2J R9 TL - GTL R11 GTL - TL - TSE R18 TL R19 GTR - TR R19 Cha2ade TR - GTR Eng. C1J - C2J 1397 cc. Fuego - Trafic Express GTL Eng. 847 1397 cc. R5 Supercinq GT Eng. C2J - 780 1721 cc.	1982 1984 1985 1987 1988 1989	71,5 76 81	4	IN EX	34 29	7 7	91.5 89	1 8	45° 45°	7701462137 7701460690 7701461802	01.5101 01.51010
R5 TL R19 Cha2ade TR Eng. C3J-E760-C710 1389 cc. R5 Supercinq - Turbo R9 - R11 Turbo Eng. C1J-782-760 1397 cc. R5 GTL - GTS - SL - TL R9 - R9 GTL - TSE R11 - R11 TL R19 GTR - TR Express GTL Eng. C2J - C3J 1397 cc.	1989 1985 1986 1987 1988	75,8 76 76 81	4	IN EX IN EX	34 28.8 34 29	7 7 7 7	90.5 89.3 90.5 89	8 8 8 8	45° 45° 45° 45°	7701462385 7701461214 7701462385 7701463181	01.51005 01.51014 01.51005 01.51014
SG 2E Super Goélette Eng. 671 2141 cc.	1963	88	4	IN EX	39.5 35.5	9 9	116.5 116	3 25	45° 45°	5555172 5555705	01.5102 01.5103
R5 ALPINE Turbo Eng. C1J	1980		4	IN EX	38,8 34,6	8 8	104,5 108,3	1 1	45° 45°	6001000474 6001000838	01.51079 01.51080

SAAB benzina

MARCA E MODELLO	ANNO	Ø PISTONE	CIL.	IN/EX	D Ø VALVOLA	d GAMBO	L LUNGHEZZA	ARRESTO	ANGOLO	N.ORIGINALE	RIFERIMENTO
900 16 Turbo	84/88	90	4	IN	32	7	108.3	9	45°	7562002	01.56009
9000 Turbo	1992			IN	33	7	107,8	9	45°	9165580	01.56011
9000 i	1993			EX	29	7	108.3	9	45°	7500085	01.56010
900 16i S - XS - SE Turbo Eng. B202 Si 1985 cc. 9000 2.0 i Turbo 16V Eng. B204 9000 2.0 i 16V 900 2.0 i 16V 9-3 2.0 i Eng. B204i-B206i 900 2.0 i Turbo 16V 9-3 2.0 i Turbo 16V Eng. B204L 1985 cc. 9000 2.3 i 16V 900 2.3 i 16V 9-3 2.3 i 16V Eng. B234i 2290 cc.	1998									9165598	

SEAT benzina

MARCA E MODELLO	ANNO	Ø PISTONE	CIL.	IN/EX	D Ø VALVOLA	d GAMBO	L LUNGHEZZA	ARRESTO	ANGOLO	N.ORIGINALE	RIFERIMENTO
Ibiza 1.2 L-GL-GLX	1984	75	4	IN	32	7	103	9	45°	SE0210-12301A	01.25003
Ronda 1.2 L-GL-GLX	1985			EX	28	7	103	9	45°	39403030	
Malaga 1.2 L-GL-GLX Eng. System Porsche 1193 cc.				EX	28	7	103	9	45°	SE0210-12302A 39403040	

TRIUMPH benzina

MARCA E MODELLO	ANNO	Ø PISTONE	CIL.	IN/EX	D Ø VALVOLA	d GAMBO	L LUNGHEZZA	ARRESTO	ANGOLO	N.ORIGINALE	RIFERIMENTO
TOLEDO 1300 cc.	71/72		4	IN	36,5	7,90	108	1	45°	145328	01.66001
SPITFIRE 4 1296cc.	73/74			EX	29,7	7,90	108	1	45°	144965	
MK IV				EX	31,3	7,90	108	1	45°	153886	
SPITFIRE 1493cc.				EX	31,3	7,90	108	1	45°	145015	
MK IV TOLEDO 1500 1493cc											01.66024
VITESSE MK II 2.0	1967		6	IN	36,5	7,92	117	1	45°	146128	01.66003
1998cc.	1969			EX	31,9	7,90	117	1	45°	146084	
TR5--TR6-2500 S/TC 2498 cc.											01.66004
SPITFIRE 4 1300 TC	66/73		4	IN	33,3	7,90	108	1	45°	126893	01.66007
TR6 - GT6	73/75			EX	30,3	7,80	117	1	45°	159873	
STAG 2997 CC.	70/77		4	IN	36,5	8	108,5	1	45°	145662	01.66005
DOLOMITE 1850 CC				EX	32,5	8	108	1	45°	148093	
VITESSE MK II	69/71		6	IN	36,5	7,92	117	1	45°	146128	01.66003
TR5 -TR6 PI				EX	31,7	7,90	117	1	45°	149658	
TR7 1998 CC	75/82		4	IN	40,6	7,90	108,5	1	45°		01.66009
79/94 KW				EX	33,5	7,90	108	1	45°		
SPITFIRE 1500TC	1975		4	IN	35	8	107,9	1	45°	UKC2460	01.66011
TOLEDO 1300-1500				EX	29,7	7,90	108	1	45°	144965	
SPITFIRE 4	62/67		4	IN	31,7	7,90	107,9	1	45°	134464	01.66013
				EX	29,4	7,90	107,9	1	45°	131179	
DOLOMITE SPRINT 2000 CC.	1973		4	IN	35	7,10	112,4	1	45°	159490	01.66015
				EX	30,7	7,10	114,8	1	45°	159492	
TR2-TR3 1990 CC.	52/67		4	IN	39,7	7,90	111,5	1	45°	107626	01.66017
TR4 2100 CC.	53/62			EX	32,9	9,50	112	1	45°	108806	
TR 2 -TR3 1990cc..				EX	33	7,90	112	1	45°	136567	
TR4 2138cc.											
DOLOMITE HL-1854cc.	75/80		4	IN	39,7	7,90	108,3	1	45°	UKCO181	01.66021
TR 7 - 1998cc.	75/82			EX	32,5	7,90	107,9	1	45°	155524	

VOLKSWAGEN benzina

MARCA E MODELLO	ANNO	Ø PISTONE	CIL.	IN/EX	D Ø VALVOLA	d GAMBO	L LUNGHEZZA	ARRESTO	ANGOLO	N.ORIGINALE	RIFERIMENTO
1200 cc. 30HP	54/60		4	IN	30	7	102	7	45°	111109601A	01.70001
1192 cc.				EX	28,7	7	102,4	7	45°	111 109611A	
										45°	
CABRIOLET 1600	1974		4	IN	35,5	8	111,7	9	45°	311109601	01.70005
TRANSPORTER				EX	30	9	112	9	45°	043109611	



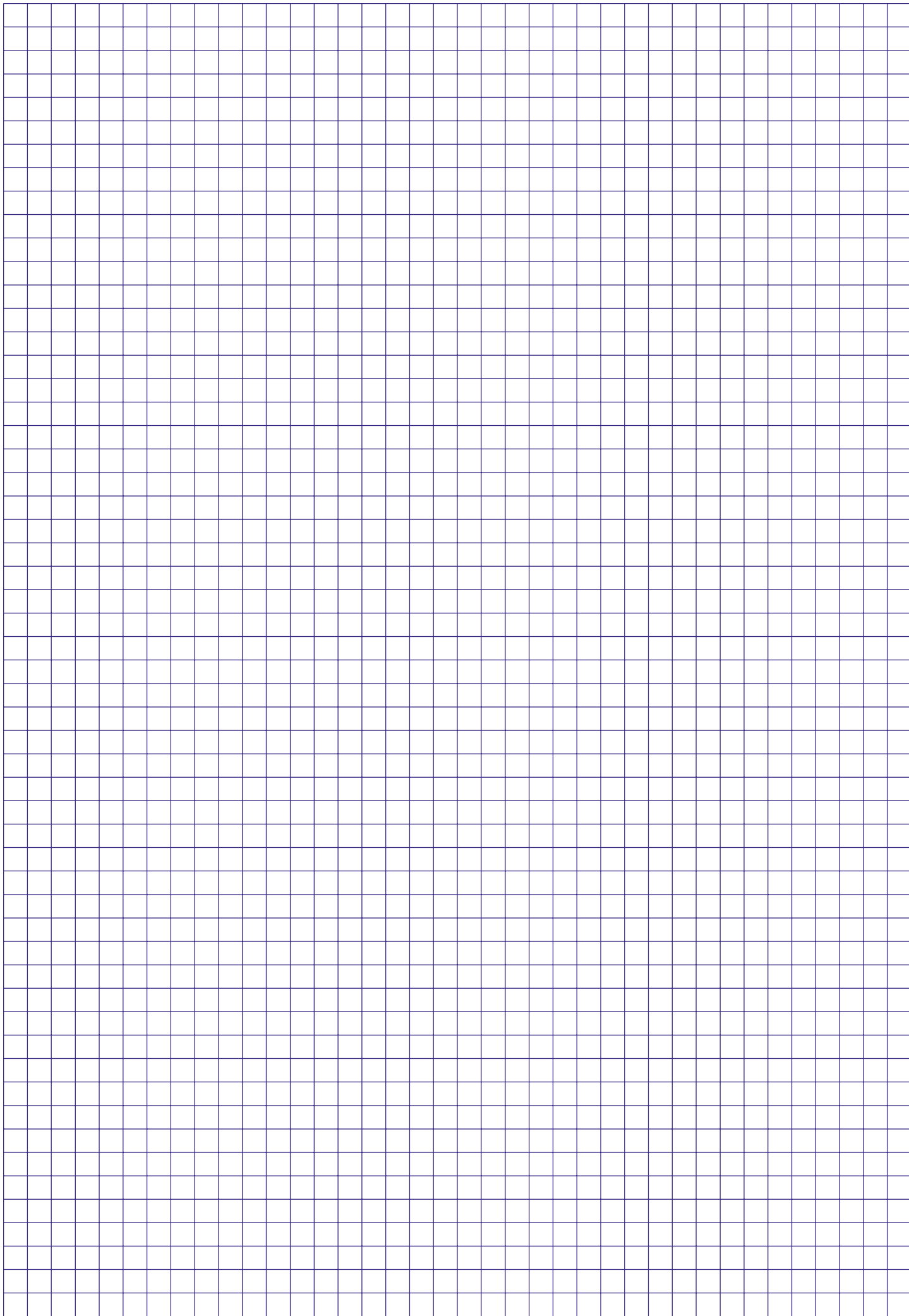

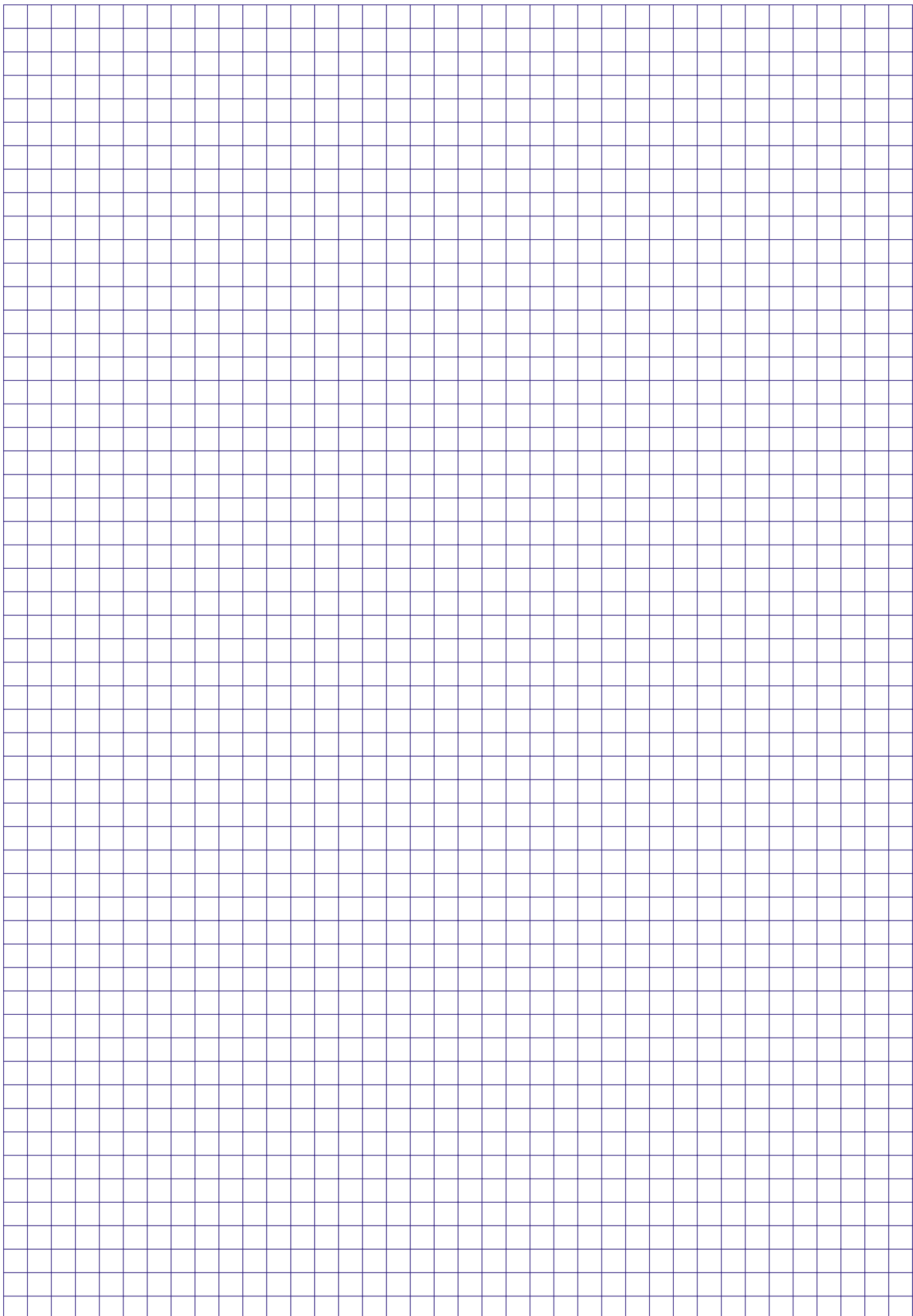

GUIDA VALVOLE

1



LISCIA

13



FLANGIATA

26



CAVA PER PARAOLIO

D



SEDE ANELLO DI FISSAGGIO

5



CON IMPOSTA

A



SCARICO INTERNO

C



FORO PER LUBRIFICAZIONE

B



CAVA INTERNA PER LUBRIFICAZIONE

GUIDA VALVOLE

A	
ACME	p. 550
ALFA ROMEO benzina	p. 550
ALFA ROMEO diesel	p. 554
AUDI benzina	p. 556
AUDI diesel	p. 557
AUSTIN	p. 558

B	
BEDFORD	p. 558
BMW benzina	p. 559
BMW diesel	p. 561
BMW moto	p. 562

C	
CARRARO	p. 562
CATERPILLAR	p. 562
CHEVROLET	p. 563
CITROEN benzina	p. 563
CITROEN diesel	p. 567
CONDOR	p. 568
CONTINENTAL	p. 568
CUMMINS	p. 568

D	
DAEWOO - CHEVROLET	p. 569
DAF	p. 570
DAIHATSU benzina	p. 571
DAIHATSU diesel	p. 571
DAIMLER MERCEDES benzina	p. 571
DAIMLER MERCEDES diesel	p. 574
DEUTZ	p. 577
DODGE	p. 579
DORMAN	p. 579
DR	p. 579

F	
FERGUSON	p. 579
FERRARI	p. 580
FIAT benzina	p. 580
FIAT diesel	p. 586
FIAT IVECO - FIAT TRATTORI	p. 589
FORD benzina	p. 593
FORD diesel	p. 595
FORDSON	p. 596

G	
GARDNER	p. 596
G.M.C.	p. 596

H	
HANOMAG	p. 596
HILLMAN	p. 597
HONDA benzina	p. 597
HONDA diesel	p. 599
HYUNDAI benzina	p. 599
HYUNDAI Diesel	p. 600

I	
INTERNATIONAL	p. 601
ISUZU benzina	p. 601
ISUZU Diesel	p. 602

J	
JAGUAR benzina	p. 602
JAGUAR diesel	p. 602
JEEP	p. 602

K	
KIA MOTORS benzina	p. 603
KIA MOTORS diesel	p. 603
KOMATSU	p. 604
KUBOTA	p. 605

L	
LADA	p. 605
LAMBORGHINI benzina	p. 605
LAMBORGHINI TRATTORE diesel	p. 605
LANCIA benzina	p. 606
LANCIA diesel	p. 609
LAND ROVER benzina	p. 611
LAND ROVER Diesel	p. 612
LEYLAND	p. 613
LISTER	p. 613
LOMBARDINI	p. 613

M	
MAN	p. 617
MASERATI	p. 618
MAZDA benzina	p. 618
MAZDA diesel	p. 618
M.G.	p. 619
MINI benzina	p. 619
MINI diesel	p. 620
MITSUBISHI benzina	p. 620
MITSUBISHI diesel	p. 620
M.W.M.	p. 622

N	
NISSAN benzina	p. 623
NISSAN diesel	p. 626

O	
O.M. - IVECO	p. 628
OPEL benzina	p. 628
OPEL diesel	p. 631

P	
PEGASO	p. 632
PERKINS	p. 632
PEUGEOT benzina	p. 633
PEUGEOT diesel	p. 636
PORSCHE	p. 638

R	
R.C.M.	p. 639
RENAULT benzina	p. 639
RENAULT diesel	p. 641
ROLLS ROYCE Diesel	p. 643
ROVER benzina	p. 643
ROVER diesel	p. 644
RUGGERINI	p. 644

S	
SAAB benzina	p. 645
SAAB diesel	p. 646
SAME	p. 646
SAVIEM	p. 647
SCANIA	p. 647
SEAT benzina	p. 647
SEAT diesel	p. 648
SIMCA	p. 648
SLANZI	p. 648
SMART benzina	p. 648
SMART diesel	p. 649
STEYR PUCH benzina	p. 649
STEYR PUCH diesel	p. 649
SUBARU	p. 649
SUZUKI benzina	p. 651
SUZUKI diesel	p. 653

T	
TALBOT	p. 654
TATA	p. 654
TOYOTA benzina	p. 655
TOYOTA diesel	p. 656
TRIUMPH	p. 657

U	
UAZ	p. 657
UNIVERSAL	p. 658

V	
V.M.	p. 658
VOLKSWAGEN diesel	p. 658
VOLKSWAGEN benzina	p. 659
VOLVO benzina	p. 662
VOLVO diesel	p. 664

W	
WISCONSIN	p. 665

Z	
ZETOR	p. 665



ACME

MARCA E MODELLO	CIL.	N. ORIGINALE	IN/EX	ESTERNO	INTERNO	LUNGHEZZA	MATERIALE	ARRESTO	RIFERIMENTO
FE 82 - 88 AL480 AL 550	2	1524-3633	A-S	13,05	8,00	46,5	G	13	12.0101
				13,10					12.0101A
				13,15					12.0101B
				13,25					12.0101C
		464104	S	13,05	8,00	46,5	G	1D	12.0107
AL 300 - 250 - 375			A-S	12,02	7,00	67	G	13	12.0102
				12,07					12.0102A
				12,12					12.0102B
				12,22					12.0102C
VT 88	1	2450	A	15,05	9,00	55	G	13	12.0103
				15,10					12.0103A
				15,15					12.0103B
				15,25					12.0103C
		2451	S	15,05	9,00	55	G	13	12.0104
	15,10			12.0104A					
	15,15			12.0104B					
	15,25			12.0104C					
VT 88-94	1	464109	A	15,05	9,00	55	G	1D	12.0105
				15,10					12.0105A
		464107	S	15,05	9,00	55	B	1D	12.0106
				15,10					12.0106A

ALFA ROMEO benzina

MARCA E MODELLO	CIL.	N. ORIGINALE	IN/EX	ESTERNO	INTERNO	LUNGHEZZA	MATERIALE	ARRESTO	RIFERIMENTO				
GIULIA 1290 cc GIULIA 1556 cc 68/82 KW ALFETTA 1779 cc GIULIETTA 1948 cc 90 1962 cc 1750 1779 cc GTV 2.0 1948 cc Mot. 00526 - 00530 - 11671 Mot. 01608 - 01655 - 06202	4	105000150304	A	14,05	9,00	51	B	5D	12.0301				
				14,10					12.0301A				
				14,15					12.0301B				
				14,25					13.0301C				
		101100150302	S	14,05	9,00	54	B	1D	12.0302				
				14,10					12.0302A				
				14,15					12.0302B				
				14,25					12.0302C				
ALFASUD Ti - SPRINT ARNA 33 - 145 - 146 1178 cc 46 KW 1337 cc 63 KW Mot. 30550 - 30588 - 30508 Mot. 30146 - 30168 - 31010	4	70000100	A	13,07	8,02	40,5	G	5	12.0308				
				13,12					12.0308A				
				13,17					12.0308B				
					13,27				12.0308C				
		70000200	S	13,07	8,02	44	G	1	12.0309				
	13,12			12.0309A									
	13,17			12.0309B									
	13,27			12.0309C									

2600	6	106000150302	A	15,05 15,10 15,15 15,25	9,50	59	B	1D	12.0305 12.0305A 12.0305B 12.0305C	
		106000150303	S	15,05 15,10 15,15 15,25					12.0306 12.0306A 12.0306B 12.0306C	
2500 - 6V 90 2.0 6V ALFETTA 2.0 1962 cc 164 3.0 V6 2959 cc 138 KW 75 3.0 V6 155 2.5 V6 2492 cc SPIDER Mot. 67301 - 67302 Mot. 64305 - 119.11 Mot. 06212 - 01713 Mot. 119.11 - 01928 - 01646 Mot. 06212 - 06168 Mot. 061102 - 061201	4	119- 000150302	A	14,05 14,10 14,15	9,00	49	B	5	12.0303 12.0303A	
		6V	106000150303	A					14,07 14,12 14,17	9,00
	S			14,07 14,12 14,17 14,27	9,00	42,5	G	5	12.0325 12.0325A 12.0325B 12.0325C	
		195050152400	S	14,05 14,10 14,15 14,25					9,00	54
155 TWIN SPARK 1.7 164 TWIN SPARK 2.0 75 TWIN SPARK 1.8 1749 cc 1995 cc Mot. 67102 - 67105 Mot. 67202 - 604103	4	60579202- 60701258	A	15,07 15,12 15,17 15,27	8,00	48	B	5		
		60579200- 60570200	S	15,07 15,12 15,17 15,27					8,00	45
	145 146 1.7 ie 16 V 33 16V 1.7 ie 1712 cc 95 KW Mot. 307.46 Mot. 33401 Mot. 33747	4	60562594	A	12,07 12,12 12,17 12,27	7,00	40,5	B		
			60562595	S	12,07 12,12 12,17 12,27				7,00	40,5
	60562595	S	12,07 12,12 12,17 12,27	7,00	40,5	S	5	12.0317S 12.0317SA 12.0317SB 12.0317SC		



1



13



26

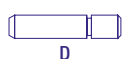

D

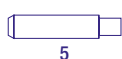

5



A



C

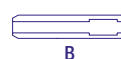

B



166 V6 24V 164 ie 24V GTV - SPIDER 164 4WD 2959 cc - 170 KW Mot. 64307 - 64304 - 16102 Mot. 36101 - 64308 - 64301 Mot. 66301 - 66302	6V	60572415	A	12,06	7,00	38	B	5	12.0320
				12,11					12.0320A
				12,16					12.0320B
				12,26					12.0320C
		60572412-60612835	S	12,07	7,00	43	G	5	12.0321
				12,12					12.0321A
				12,17					12.0321B
				12,27					12.0321C
		60572412-60612835	S	12,07	7,00	43	S	5	12.0321S
				12,12					12.0321SA
				12,17					12.0321SB
				12,27					12.0321SC
GT 2.0 JTS 156. 2.0i 166. 2.0i 156. 1.6 - 1.8 145-146 2.0i 145-146 1.4i-1.6i-1.8i Tw 16V GTV - Spider 2.0i 16V T.S. Mot. 67601 - 67204 Mot. 67106 Mot. 32101-32102-32201-32202 Mot. 32301-16201-38401 Mot. 937A1	4	7756897-60811086	A-S	13,03	7,02	42,5	G	5	12.1838
				13,08					12.1838A
				13,13					12.1838B
				13,23					12.1838C
		7779402-60811089	S	13,03	7,02	46	G	5	12.1839
				13,08					12.1838A
				13,13					12.1838B
				13,23					12.1838C
		7756897-60811086	A-S	13,03	7,02	42,5	B	5	12.0326
				13,08					12.0326A
				13,13					12.0326B
				13,23					12.0326C
		7779402-60811089	S	13,03	7,02	46	B	5	12.0327
				13,08					12.0327A
				13,13					12.0327B
				13,23					12.0327C
		A-S	13,03	7,02	42,5	S	5	12.1838S	
			13,08					12.1838SA	
			13,13					12.1838SB	
			13,23					12.1838SC	
S	13,03	7,02	46	S	5	12.1839S			
	13,08					12.1839SA			
	13,13					12.1839SB			
	13,23					12.1839SC			
166 2.0i V6 Turbo 164 2.0i V6 Turbo Super	6V	60735970-60810438	A	14,05	9,00	48,5	B	5	12.0322
				14,10					12.0322A

1996 cc - 148 KW				14,15					12.0322B
Mot. 34102 - 64102				14,25					12.0322C
SPIDER 3.0 6V									
164. 3.0		60605739	A	14,06	9,00	48,5	G	5	12.0323
Mot. 16101 - 34101				14,11					12.0323A
155 2.5 6V				14,16					12.0323B
Mot. 67302-67301				14,26					12.0323C
		60810435	S	14,06	9,00	42	G	5	12.0328
				14,11					12.0328A
				14,16					12.0328B
				14,26					12.0328C
		60737369	S	14,07	9,00	42,5	G	5	12.0304
				14,11					12.0304A
				14,17					12.0304B
				14,27					12.0304C
156 SPORT WAGON	6V	60612839	A	12,06	7,00	38	G	5	12.0324
156 GTA 3.2 24V				12,11					
147 GTA - GTV 3.2 24V				12,16					
166 2.5 24V				12,26					
156 2.5 24V									
2492 cc - 140 KW		60612835	S	12,07	7,00	43	G	5	12.0321
3179 cc - 184 KW				12,12					
Mot. 32401 - 32405 - 34201				12,17					
Mot. 932A000				12,27					
		60612839	A	12,06	7,00	38	S	5	12.0324S
				12,11					12.0324SA
				12,16					12.0324SB
				12,26					12.0324SC
		60612835	S	12,07	7,00	43	S	5	12.0321S
				12,12					12.0321SA
				12,17					12.0321SB
				12,27					12.0321SC
159 JTS 16V	4	71739350	A-S	10,04	6,00	36	G	1	12.0329
159 JTS SPORTWAGON				10,09					12.0329A
2198 cc - 136 KW				10,14					12.0329B
Mot.939A5000				10,24					12.0329C
		71739350	A-S	10,04	6,00	36	S	1	12.0329S
				10,09					12.0329SA
				10,14					12.0329SB
				10,24					12.0329SC

A





159 159 SW 1.8 16V GT. 1.8 Mot. 939A4.000	4	71739771 71739803	A-S	10,03	5,00	37	G	5	12.0330	
				10,06					12.0330A	
				10,13					12.0330B	
				10,25					12.0330C	
			71739771 71739803	A-S	10,03			S	5	12.0330S
					10,06					12.0330SA
					10,13					12.0330SB
					10,25					12.0330SC
MiTo. 0,90 TWIN AIR 875 cc 77KW Mot. 199B6.000 - 312A2.000	2	71769214	A-S	9,03	5,01	40,5	G	5	12.0331	
				9,06					12.0331A	
				9,13					12.0331B	
				9,25					12.0331C	
			71769214	A-S	9,03			B	5	12.0332
					9,06					12.0332A
					9,13					12.0332B
					9,25					12.0332C
			71769214	A-S	9,03			S	5	12.0331S
					9,06					12.0331SA
					9,13					12.0331SB
					9,25					12.0331SC
159 SPORTWAGON 1.8 TBi BRERA. 1.8 T GIULIETTA. 1.8 T SPIDER 1.8 T Mot. 939B1.000 - 940A1.000	4	55228536	A-S	11,07	6,02	44,2	G	1	12.0333	
				11,10						
			55228536	A-S	11,07			B	1	12.0334
					11,10					
			55228536	A-S	11,07			S	1	12.0333S
				11,10						
STELVIO -GIULIA 2.0 TURBO 1995cc 206 kw	4		A-S	10,06	5,50	42,4	G	1	12.0337	
			A-S	10,06					S	1

ALFA ROMEO diesel

MARCA E MODELLO	CIL.	N. ORIGINALE	IN/EX	ESTERNO	INTERNO	LUNGHEZZA	MATERIALE	ARRESTO	RIFERIMENTO				
GIULIA Diesel Mot. Perkins	4		A	12,74	8,00	54	G	1	12.0310				
				12,79					12.0310A				
			S	12,74					8,00	62	G	1A	12.0311
				12,79									12.0311A
155 TD 2.0 33TD - 75TD - 90TD. 2.0 6 - 90 TD 2.4 Mot. VM 494.4/492 HT	4	20380025A- 60507152	A-S	14,05	8,00	55	G	1	12.0312				
				14,10					12.0312A				
				14,15					12.0312B				
				14,25					12.0312C				

147 1.9 JTDM 16V 156 1.9 JTDM 16V 159 1.9-2.4 JTDM 16V-20V 166 1.9 - 2.4 JTD 16/20V BRERA 1.9 - 2.4 JTD 16/20V GT 1.9 - 2.4 JTD 16/20V SPIDER 1.9 - 2.4 JTD 16/20V	4-5	55186786	A-S	11,03 11,06 11,10 11,26	6,02	47	G	1	12.1892 12.1892A 12.1892B 12.1892C
159 JTDM. 1.9. / 2.4 16V 156 JTD 1.9 16V 147 JTD. 1.9. 16V	4-5		A-S	11,03 11,06 11,16 11,26	6,02	47	G	5	12.0335 12.0335A 12.0335B 12.0335C
166 2.4 JTD - 110/129 KW 156 2.4 JTD 156 1.9 JTD 1910 cc - 145 1.9 JTD 146 1.9 JTD 147 1.9 JTD	4 5	60813598-46433782 55193339-46433782	A-S A-S	14,03 14,06 14,11 14,21 14,03 14,06 14,11 14,21	8,02	43	G S	5 5	12.1842 12.1842A 12.1842B 12.1842C 12.1842S 12.1842SA 12.1842SB 12.1842SC
147 1.9 JTDM 16V 159 2.4 JTDM - 1.9 JTDM 166 1.9 - 2.4 JTD 16/20V GT 1.9 JTDM BRERA 1.9 - 2.4 JTD 16/20V SPIDER 2.4 JTDM Mot. 939A3.000-939A1.000 Mot. 937A5.000-939A2.000	4-5	55210016 55210016 55210016	A-S A-S A-S	10,03 10,06 10,13 10,26 10,03 10,06 10,13 10,26 10,03 10,03 10,06 10,26	5,02	46,7	G S G	1 1 5	12.1804A 12.1804A1 12.1804B 12.1804C 12.0336 12.0336A 12.0336B 12.0336C 12.1804AS 12.1804AS1 12.1804ASB 12.1804ASC

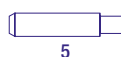



AUDI benzina

MARCA E MODELLO	CIL.	N. ORIGINALE	IN/EX	ESTERNO	INTERNO	LUNGHEZZA	MATERIALE	ARRESTO	RIFERIMENTO
50 1093 cc - 1296 cc	4-5	056103419A	A-S	12,06	8,00	36,5	B	13	12.7005
80 1470 cc - 1588 cc				12,11					12.7005A
A6 1470 cc - 1588 cc				12,16					12.7005B
100 A6 AVANT 1998 cc				12,26					12.7005C
100 2.0				12,32					12.7006D
100 2.3E	6V	49103419	S	12,06	8,00	42,3	B	13	12.7011
100 2.8E				12,11					12.7011A
Mot. KL - KE				12,16					12.7011B
Mot. NP - PH - JW				12,26					12.7011C
Mot. KG - KK - KV									
Mot. MC - NF - KU									
Mot. AAE-AAD-ABK-ABT-AAR Mot. AAH-ABC-ACZ-AFC									
80 QUATTRO 16V	4-5	27103419	A-S	12,07	7,00	38	B	13	12.7012
90 QUATTRO 16V	8V	27103423		12,12					12.7012A
S4 - S6 AVANT 2.2				12,17					12.7012B
V8 QUATTRO. 3.5 / 4.2				12,27					12.7012C
Mot. AAN - 3B - ABH - PT - NM									
A3 1.6	4	037103419B	A-S	12,07	6,98	36,5	B	13	12.7018
A4 1.6 - 2.6 - 2.8	6			12,12					12.7018A
A6 2.6 - 2.8 120 KW				12,17					12.7018B
A8 2.8. v6				12,27					12.7018C
Mot. ABC-AAH-AFC-ADR-ARM Mot. AEH-AKL-ADP-AHL-ACZ				12,32					12.7018D
A4 - A6 2.0 16V	4	51103419	A-S	12,07	6,98	35	B	13	12.7016
				12,12					12.7016A
				12,17					12.7016B
				12,27					12.7016C
				12,32					12.7016D
S6 4.2. 32V	8V		A-S	12,07	7,00	35	B	5	12.7036
A8 4.2. 32V				12,12					12.7036A
Mot. AEC - ABZ - ACE				12,17					12.7036B
				12,27					12.7036C
80- 100 GL - Coupé	4	059103413 046103415A	A-S	14,04	9,00	61	B	5D	12.7007
1770 cc 74 KW				14,09					12.7007A
				14,14					12.7007B
				14,24					12.7007C

A4 - S4 1.8L 20V A3 - A4 - TT 20V A4 1.8 Turbo 20V A4 - S4 AVANT 2.7L 30V A6 1.8 2.4 - 30V Mot. ADR - ALF - AGA - AGB - AEB Mot. ATC - AFY - BAM - APG - ARY Mot. AUM - AUQ - AJL - AJQ - AGN Mot. APZ - APX - APP	4 6V	58103415	A-S	11,06 11,11 11,16 11,26 11,32	5,98	36	B	5	12.7017 12.7017A 12.7017B 12.7017C 12.7017D
A3 1.6 A4 1.6 Mot. BGU - BSE - BSF - ALZ - AVV	4		A-S	12,06 12,11 12,16 12,26 12,32	5,98	36,5	B	5	12.7023 12.7023A 12.7023B 12.7023C 12.7023D

AUDI diesel									
MARCA E MODELLO	CIL.	N. ORIGINALE	IN/EX	ESTERNO	INTERNO	LUNGHEZZA	MATERIALE	ARRESTO	RIFERIMENTO
80 - 100 1.9 TD A4-A6 1.9 TDI A6 2.5 TDI Mot. DE - RA - 5B - CY - YT Mot. 1Z - AAT - 1Y - 3D - AAS Mot. ABP - AEL - AEM	4 6V	056103419A 49103419	A-S S	12,06 12,11 12,16 12,26 12,32	8,00	36,5 42,3	B	13	12.7004 12.7004A 12.7004B 12.7004C 12.7004D 12.7011 12.7011A 12.7011B 12.7011C
A2 1.2 TDi 1191 cc 45 KW A3 - A4 - A6 1.9 TDi Mot. AHV - AFN - AFF - AHH - ASV Mot. AGR - ALH - AHF	4	037103419B	A-S	12,07 12,12 12,17 12,27 12,32	6,98	36,5	B	13	12.7016 12.7016A 12.7016B 12.7016C 12.7016D
A3-A4 - A6 2.0 TDi A4 - A6 2.5 TDI A8 3.4 TDI Mot. AKF - AKN - AFB Mot. BLB - BRE - BNA - BRP - BPW	4 6V 8V		A-S	10,06 10,11 10,16 10,26 10,32	5,98	42	B	5	12.7022 12.7022A 12.7022B 12.7022C 12.7022D
A3 - A4 - A6 1.9 TDi Mot. AJM	4		A-S	12,06 12,11 12,16 12,26 12,32	7,00	31,5	B	5	12.7021 12.7021A 12.7021B 12.7021C 12.7021D





A4-A6-A8 2.5-2.7-3.0 V6 24V TDi Mot. BAU-BPP-BSG- AKE-BDH	6V		A-S	10,06	5,98	36	B	5	12.7026
				10,11					12.7026A
				10,16					12.7026B
				10,26					12.7026C

AUSTIN

MARCA E MODELLO	CIL.	N. ORIGINALE	IN/EX	ESTERNO	INTERNO	LUNGHEZZA	MATERIALE	ARRESTO	RIFERIMENTO
A30 - A35 7 HP - AS 4 - 8,3 HP	4	2 A 4	A	11,98	7,13	47	G	1	12.0401
			S	11,98	7,13	45,5	G	1D	12.0402
1 K 797 - 1 K 2681	4	11 K 356	A-S	14,33	8,74	69	G	1	12.0405
MINI 90 - A40S - Coop- er 1.3 (2 canalini)	4	2A608	A-S	11,95	7,13	43	G	1D	12.0403
				12,00					12.0403A
				12,05					12.0403B
				12,15					12.0403C
MINI MINOR - JM3 - 4 - 5	4	32062302	A-S	11,95	7,13	39	G	1	12.0404
				12,00					12.0404A
				12,05					12.0404B
				12,15					12.0404C
AUSTIN MORRIS MG - NISSAN - NASH PRINCES - RILEY - SHERPA 220	4	12H2222 12B1339	A	14,34	8,72	47,6	G	1D	12.0408
			S	14,34	8,72	56,4	G	1D	12.0409
METRO 1000-1300 MINI DE TOMASO MINI COOPER "S"	4	12 G - 1111	A-S	11,95	7,13	43	G	1D	12.0410
				12,00					12.0410A
				12,05					12.0410B
				12,15					12.0410C
PRINCESS 1.7 - 2.0 MONTEGO AMBASSADOR 2.0	4	CAM 5821	A-S	12,08	7,46	39	G	1	12.0413
				12,11					12.0413A
				12,16					12.0413B
				12,26					12.0413C

BEDFORD

MARCA E MODELLO	CIL.	N. ORIGINALE	IN/EX	ESTERNO	INTERNO	LUNGHEZZA	MATERIALE	ARRESTO	RIFERIMENTO
JP Diesel Truck	6	7134379- 6310193	A	15,90	8,72	72	G	1	12.0501
		7135923- 6310192	S	15,90	8,72	65	G	1	12.0502
Mot. 200 CU-IN JIP/KC	4-6	7134379	A	15,92	8,72	72	G	1D	12.0507
Mot. 300 CU-IN S/R		7166435	S	15,92	8,72	63	G	1D	12.0508
Mot. 330 CU-IN TURBO									
Mot. 500 SERIE PHA- SE II	4	91000162	A-S	17,01	10,00	81,1	G	1	12.0504
Mot. 500 SERIE PHA- SE I	4	91021971	A-S	13,28	8,70	64,6	G	1	12.0503
RASCAL 970 cc Mot. F10A	4	9111-8398	A-S	12,07	7,00	48	G	26	12.0506

BMW benzina

MARCA E MODELLO	CIL.	N. ORIGINALE	IN/EX	ESTERNO	INTERNO	LUNGHEZZA	MATERIALE	ARRESTO	RIFERIMENTO
2000 - 2002 Ti 1500 - 3200 Mot. 121 - 121.2 Mot. M10B20 - M30B32L	4-6	11120721100 11120721101 11120721102	A-S	14,04 14,09 14,14 14,24	8,00	52	B	5	12.0701 12.0701A 12.0701B 12.0701C
315-316-525-735-745i Turbo 318-628-728-635CSI-733i Mot. 1600N - M10B 16V Mot. M40B 18 ME Mot. 30B34 MA - M10B16 Mot. M10B20 - M10B18	4-6	11121263642 11121266760 11121266761	A-S	14,05 14,10 14,15 14,25 14,35	8,00	50	B	5	12.0702 12.0702A 12.0702B 12.0702C 12.0702D
320-520-323i-525i-528i-Z1 Mot. M20B27ME Mot. M20B20K Mot. M20B23L Mot. M20B25M	6	11121280523 11121267676 11121267677 11121267678	A-S	13,05 13,10 13,15 13,25 13,35	7,00	45	B	5	12.0703 12.0703A 12.0703B 12.0703C 12.0703D
318i - 518i - Z 3 1.8 325 - 525 2.5 850 CSI 24V Mot. M43B16 - M43B18 - M 50B25 Mot. M42B16 - E36 - E34 - E46 Mot. M43B19 - M40B16 Mot. M70B56 - M73B54	4 6 V12	11121715373	A-S	12,55 12,60 12,65 12,75 12,85	7,00	43,5	B	5	12.0706 12.0706A 12.0706B 12.0706C 12.0706D
320 I M3 - 16V 2.3 Mot. S14B23 Mot. S38B35	4		A-S	12,05 12,10 12,15 12,25 12,35	7,00	45	B	5D	12.0705 12.0705A 12.0705B 12.0705C 12.0705D
318i 16V - 318is 328i 24V - 323i 528i 24V - 523i 325i 24V - 525ix 24V 320i 24V - 520i 728 24V 740i - X5 - 840ci 32V Z 3 2.8 24V Roadster Mot. M44B19 1895 cc 103 KW Mot. M44B18 1796 cc 103 KW Mot. M52B28 2793 cc 148 KW Mot. M50B25 2494 cc 141 KW	4-6 V8	11121735534	A-S	12,56 12,61 12,66 12,76 12,86	6,00	43,5	B	5	12.0707 12.0707A 12.0707B 12.0707C 12.0707D



1



13



26



D

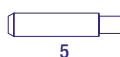

5



A



C

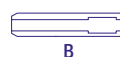

B



Mot. M50B20 1990 cc 110 KW Mot. M52B52 2793 cc 142 KW Mot. M60B40 3892 cc 210 KW Mot. M62B44 4398 cc 210 KW									
318 is - Ti 1.8 16V 328i - 528i 2.8 24V 2793 cc 325i - 525i 2.5 24V 740i - 850Ci - X5 4.0 Mot. M43B18 - M52B25 - M52B28 Mot. M60B40 - M62B44 - M42B18	6 4 8V		A-S	12,05 12,10 12,15 12,25 12,35	6,00	43,4	B	5	12.0712 12.0712A 12.0712B 12.0712C 12.0712D
MINI ONE - COOPER 1400 / 1600 CC. Mot. W10 B14 A	4		A-S	11,06 11,10 11,16 11,26 11,36	6,00	42	G	1	12.8010 12.8010A 12.8010B 12.8010C 12.8010D
			A-S	11,06 11,10 11,16 11,26 11,36	6,00	42	B	1	12.8011 12.8011A 12.8011B 12.8011C 12.8011D
			A-S	11,06 11,10 11,16 11,26 11,36	6,00	42	S	1	12.80105 12.80105A 12.80105B 12.80105C 12.80105D
MINI COOPER S - ALL 4 1598 cc 90/135/155 KW Mot. W11 B16 A Mot. N18 B16 - N16 B16	4		A	9,05 9,09 9,15 9,25	5,00	41	B	1	12.8011 12.8011A 12.8011B 12.8011C
			S	9,05 9,09 9,15 9,25	5,00	44,5	B	1	12.8012 12.8012A 12.8012B 12.8012C
325i - 328i - 330i - 24V 525i - 528i - 530i - 24V X5 3.0i 24V Z4 - X1 - X3 - X5 - 2.8i - 3.0i Mot. N52 B30 - N52 B30 A Mot. N54 B25 - N54 B30	6		A	10,04 10,09	5,00	42	B	1	12.0718 12.0718A
			A	10,05	5,00	48	B	1	12.0719
			S	10,04 10,09	6,00	48	B	1	12.0720 12.0720A

320i - 316i - 120i - 118i	4		A-S	10,05	6,00	39	B	1	12.0721
Mot. N46 B18 A 1796 cc	8			10,10					12.0721A
Mot. N45 B16 A 1596 cc				10,15					12.0721B
Mot. N46 B20 B 1995 cc				10,25					12.0721C
Mot. N42 B20 A									
118i - 120i - 320i - 520i	4		A-S	10,05	6,00	42	B	1	12.0722
Xdrive 2.0 - 420i				10,10					12.0722A
1997 cc KW 135 - 110 - 85				10,15					12.0722B
Mot. N43 B20 A				10,25					12.0722C

BMW diesel

MARCA E MODELLO	CIL.	N. ORIGINALE	IN/EX	ESTERNO	INTERNO	LUNGHEZZA	MATERIALE	ARRESTO	RIFERIMENTO
524 - 324 D. - TD	6	11121280523	A	13,05	7,00	45	B	5	12.0703
325 - 525 - TD				13,10					12.0703A
Mot. M21 D24 - M51D25				13,15					12.0703B
Mot. M21 D24 WA				13,25					12.0703C
Mot. M51 D25				13,35					12.0703D
			A-S	13,05	7,00	52	B	5	12.0704
				13,10					12.0704A
				13,15					12.0704B
				13,25					12.0704C
				13,35					12.0704D
325 TDS 2.5	6	11122244464	A-S	12,55	6,00	39,5	B	5	12.0711
525 TDS	4			12,60					12.0711A
318 TDS 1.8				12,65					12.0711B
Mot. M41D18				12,75					12.0711C
Mot. M51D25				12,85					12.0711D
320 D. 16V. 2.0	4		A-S	11,54	6,00	39	B	1	12.0715
X3 - 330 D. 24V 3.0	6			11,59					12.0715A
X5 - 530 - 730 D				11,64					12.0715B
Mot. M47 D20 - M57 D30				11,74					12.0715C
				11,84					12.0715D
X1 - 118 D - 120 D 16V	4		A-S	10,05	5,00	36	B	1	12.0716
X3 318 D - 320 D				10,10					12.0716A
520 D 2.0 16V				10,15					12.0716B
Mot. N47D20A				10,25					12.0716C
Mot. N47D20B									

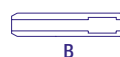
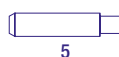

1

13

26

D

5

A

C

B



BMW moto

MARCA E MODELLO	CIL.	N. ORIGINALE	IN/EX	ESTERNO	INTERNO	LUNGHEZZA	MATERIALE	ARRESTO	RIFERIMENTO
R25 R26 R27 R50-50S R51/3	1-2	22410411804	A-S	13,07	7,00	43	B	1D	12.0708
R60 R67		24010411819		13,12					12.0708A
245 cc - 250 cc - 490 cc - 494 cc		24010411829		13,27					12.0708B
R100 RS/RT 980 cc	2	11121259934	A-S	14,07	8,00	44	B	1D	12.0709
R90/6 - R90/6S		11121259935		14,12					12.0709A
R100/7 - R100 RS/T/RT				14,27					12.0709B
R80 G. Mot. 247									
500 - 600 - 650 - 700 SOVRAPPOSTO	2		A-S	14,07	7,99	48	B	1D	12.0717
				14,12					12.0717A
				14,27					12.0717B

CARRARO

MARCA E MODELLO	CIL.	N. ORIGINALE	IN/EX	ESTERNO	INTERNO	LUNGHEZZA	MATERIALE	ARRESTO	RIFERIMENTO
300/400			A-S	16,03	10,06	66	G	19	12.1901
DIAMETRO 105			A-S	16,03	10,06	81	G	19	12.1902

CATERPILLAR

MARCA E MODELLO	CIL.	N. ORIGINALE	IN/EX	ESTERNO	INTERNO	LUNGHEZZA	MATERIALE	ARRESTO	RIFERIMENTO
922 A - 933 G - 60 A - 977 - D33		5S4507	A-S	16,71	9,55	82	G	13	12.0801
630 - 641 - 651 - 657 - 988		2M6414	A-S	17,50	9,55	73	G	13	12.0802
977 - 11 K - 3 L K - 76 Y		5S4598	A-S	16,71	9,53	70,6	G	1	12.0803
D8H		4N3668	A-S	16,72	9,55	82	G	5	12.0804
988 - 343 - 348 - 349 - D348	4-6	4N3665- 6N2236	A-S	17,54	9,53	71,5	G	5A	12.0805
3304/3306 - 1673C - D4D - LPG 920 - 922B - 950 - 951 - 930 D330C - 3304 - 1673C TRUCK	4-6	2P1262	A-S	16,72	9,53	71	G	1	12.0808
3406 3408 - 3412	6 8V	4N2803	A-S	17,51	9,50	82,5	G	1	12.0807
60A - 922 - 933G		(5S4507)	A-S	16,71	9,55	82	G	13	12.0809
ENG. 3114-B116	4-6	9Y 8848	A-S	13,03	8,06	75,2	G	5	12.0818
977			A-S	16,71	9,51	70,8	G	5	12.0819
Escavatore Mini Mot. K4N/EI Pist. 90,5			A-S	14,10 14,15	8,00	49	G	26	12.0820 12.0820A

CHEVROLET									
MARCA E MODELLO	CIL.	N. ORIGINALE	IN/EX	ESTERNO	INTERNO	LUNGHEZZA	MATERIALE	ARRESTO	RIFERIMENTO
SPARK - AVEO 1.0 - 1.2 - 16V Mot. B10D1 - B12D1	4	96990229-25182065	A-S	10,06	5,00	39,4	S	1	12.0905
ALL - AG - AH - FK - 216 - 235 - 261	6	605230	A	14,34	8,72	86	G	5	12.0901
		605231	S	14,34	8,72	62	G	1	12.0902
LUV 1.6 - 1.8 Mot. G161Z - G180Z	4	94206762	A	12,06	7,98	46	G	1D	12.0903
		94206763	S	12,06	7,98	55	G	1D	12.0904

CITROEN benzina									
MARCA E MODELLO	CIL.	N. ORIGINALE	IN/EX	ESTERNO	INTERNO	LUNGHEZZA	MATERIALE	ARRESTO	RIFERIMENTO
AMI 6/8 - DYANE 4/6 LNA - VISA - MEHARI 652 cc	2	KN 1714	A	12,57	8,00	47	B	5	12.1001
				12,62					12.1001A
				12,67					12.1001B
				12,77					12.1001C
	KN 1715	S	12,57	8,50	42	B	5	12.1002	
			12,62					12.1002A	
			12,67					12.1002B	
			12,77					12.1002C	
DS 19 - DS 21 - 23 - PALLAS 2000 CX 2200 - 2400 CX 25 mot. DV2 - DY2	4	DX 12432 N-124-3	A	13,06	8,00	60	G	5	12.1003
				13,11					12.1003A
				13,16					12.1003B
				13,26					12.1003C
	DX 124102 N-124-10	S	13,06	8,98	44,5	B	5	12.1004	
			13,11					12.1004A	
			13,16					12.1004B	
			13,26					12.1004C	
GS - AMI 10 - GSX - X2 - X3 - GSA	4	GX 0120001A	A	12,56	8,00	55	B	5	12.1005
				12,61					12.1005A
				12,66					12.1005B
				12,76					12.1005C
	GX0120301A	S	12,56	8,50	49,5	B	5	12.1006	
			12,61					12.1006A	
			12,66					12.1006B	
			12,76					12.1006C	

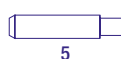



VISA - BX 14E - LNA - C 15 E 954 cc - 1124 cc - 1360 cc Mot. TU 9 M Mot. 150B - 109.5 - 108C	4	220510	A-S	13,06	8,00	47,5	G	5	12.1007
		790210		13,11					12.1007A
				13,16					12.1007B
				13,25					12.1007C
XARA - SAXO - C15 BERLINGO - ZX. 1.4 AX 11 / 14 - XARA PICASSO 1.6 Mot. TU9 M/Z - TU1M - TU1K - TU5JP Mot. TU1 - TU1M - TU1MZ - TU3-2 Mot. TU3 FMC - TU3F - J2K XM - ZX - XANTIA JUMPER - EVASION XANTIA 2.0 16V Mot. XU10J2C - XU10J4R Mot. XU10J2CTE	4	0220-59	A-S	13,06	7,00	47,5	G	5	12.1008
		0220-60		13,11					12.1008A
				13,16					12.1008B
				13,26					12.1008C
XM - ZX - XANTIA JUMPER - EVASION XANTIA 2.0 16V Mot. XU10J2C - XU10J4R Mot. XU10J2CTE	4	0220-85	A	13,07	8,01	43,6	B	5	12.1016
				13,12					12.1016A
				13,17					12.1016B
				13,27					12.1016C
	4	0221-21	S	13,07	8,01	50,6	B	5	12.1017
				13,12					12.1017A
				13,17					12.1017B
				13,27					12.1017C
AX	4		A-S	13,06	8,01	49	B	5	12.1030
				13,11					12.1030A
				13,16					12.1030B
				16,26					12.1030C
XANTIA - XARA - ZX BERLINGO - BX 1.6 - 1.8 - 1.9. 16V Mot. XU5JP - 2U7JP - XU7JP Mot. XU9 - 2C Mot.171C - 180A - 159A	4	0220-63	A	13,07	8,01	38,7	B	5	12.1011
				13,12					12.1011A
				13,17					12.1011B
				13,27					12.1011C
	4	0220-72	S	13,07	8,01	45	B	5	12.1012
				13,12					12.1012A
				13,17					12.1012B
				13,27					12.1012C
XM 1.8 16V XANTIA 2.0 16V XARA SX 2.0 16V BX 1.9. 16V Mot. XU 10J4	4		A	12,07	7,00	40	G	5	12.1021
				12,12					12.1021A
				12,17					12.1022B
				12,27					12.1023C
	4	0221-19	A-S	12,07	7,00	40	B	5	12.1022
				12,12					12.1022A
				12,17					12.1022B
				12,27					12.1022C

AX SPORT 1294 cc 69 KW Mot. TU24	4	0220-71	A-S	13,07 13,12 13,17 13,27	8,01	48,4	B	5	12.1015 12.1015A 12.1015B 12.1015C
BX GTi 16V. 1.9 XARA VTS 16V. 1.7 BX 19 GTi 16V. 1.9 Mot. D6A - XU9 - J2 Mot. XU7JP4 - XU9 - J4 - XU10J4R	4	0220-73	A	12,07 12,11 12,16 12,26	7,00	40	B	5	12.1021 12.1021A 12.1021B 12.1021C
		0221-19	S	12,07 12,11 12,16 12,26	7,00	40	B	5	12.1022 12.1022A 12.1022B 12.1022C
XM. 3.0. AX SPORT. 1.3 Mot. ZPJ - TU 2/4	6V		A-S	13,07 12,12 13,17 13,27	8,01	48,4	B	5	12.1015 12.1015A 12.1015B 12.1015C
	4	0220-72	S	13,07 13,12 13,17 13,17	8,01	45	B	5	12.1016 12.1016A 12.1016B 12.1016C
XM 6V 24V. 3.0 Mot. ZPJ4	6V		A-S	12,07 12,12 12,17 12,27	7,01	53	B	5	12.1024 12.1024A 12.1024B 12.1024C
XARA - C3 - C15 BERLINGO 1.4i 950 /1124 /1360 cc. Mot. TU3JP	4		A-S	13,06 13,11 13,16 13,26	7,00	47,5	B	5	12.1025 12.1025A 12.1025B 12.1225C
SAXO 1.6i VTR XARA - PICASSO 1.6i Mot. TU5JP	4	0220-84 0220-83	A-S	13,07 13,12 13,17 13,27	7,00	48,5	B	5	12.1026 12.1026A 12.1026B 12.1026C
C2 C3. SAXO 1.6 C5 C8. 3.0 V6 24V Mot. NFK - TU5JP4 - ES9J4S	4 6V	0220-95	A-S	11,07 11,12 11,17 11,27	6,00	40	B	5	12.1028 12.1028A 12.1028B 12.1028C

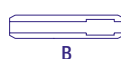
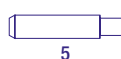



XARA PICASSO 1.8 16V XARA PICASSO 2.0 16V EVASION. C5. 2.0 16V Mot. EW 10J4 - EW 7J4	4	2130.12	A	12,07	6,00	40	B	5	12.1031
				12,12					12.1031A
				12,17					12.3031B
				12,27					12.3031C
	02130.13	S	12,07	6,00	40	G	5	12.1032	
			12,12					12.1032A	
			12,17					12.1032B	
			12,27					12.1032C	
	02130.13	S	12,07	6,00	40	S	5	12.1031S	
			12,12					12.1031SA	
			12,17					12.1031SB	
			12,27					12.1031SC	
C1 1.0 12V Mot. 11KRFE	4	0221.28	A-S	9,73	5,00	34,4	G	26	12.1033
				9,78					12.1033A
				9,83					12.1033B
				9,93					12.1033C
	0221.28	A-S	9,73	5,00	34,4	S	26	12.1033S	
			9,78					12.1033SA	
			9,83					12.1033SB	
			9,93					12.1033SC	
C4 - SAXO 1.4 16V Mot. ET3J4 KFU	4		A-S	10,57	5,50	38	B	1	12.1029
				10,60					12.1029A
				10,65					12.1029B
				1070					12.1029C
C3-C4-DS3-MK2-MK3 1.0-1.2VTi 12V Mot. EBO - EB2	3		A-S	9,05	5,00	37	B	1	12.1034
				9,08					12.1034A
				9,15					12.1034B
				9,25					12.1034C
C4 II Aircross 1.6 1590cc 86 KW Mot. 4A92	4		A-S	10,60	5,00	34,4	B	26A	12.1038
				10,64					12.1038A

CITROEN diesel

MARCA E MODELLO	CIL.	N. ORIGINALE	IN/EX	ESTERNO	INTERNO	LUNGHEZZA	MATERIALE	ARRESTO	RIFERIMENTO
SAXO 1.5 D - XARA 1.5 D AX 14D - 15D - AX 15 D Mot. TUD3 Mot. TUD 5	4		A-S	13,07	7,00	40,2	B	5	12.1013
				13,12					12.1013A
				13,17					12.1013B
				13,27					12.1013C
	S	13,07	7,00	43	B	5	12.1014		
		13,12					12.1014A		
		13,17					12.1014B		
		13,27					12.1014C		

ZX - XARA - BERLINGO 1.7D - 1.9D Mot. XUD 9 1905 cc	4	0220-75 0220-65	A-S	14,06 14,11 14,15 14,25	8,02	52	B	1	12.1009 12.1009A 12.1009B 12.1009C
BX VISA XANTIA TD EVASION TD Mot. 162 - 161A	4	0220-55 9456001351	A-S	14,06 14,11 14,16 14,26	8,02	50	B	1	12.1010 12.1010A 12.1010B 12.1010C
XANTIA - EVASION TD 2.1 Mot. XUD11A - BTE	4	220081 9-456-029-080	A-S	13,07 13,12 13,17 13,27	8,01	54,5	B	5	12.1018 12.1018A 12.1018B 12.1018C
XM JUMPER 2.5 TD Mot. DJ5 - DJ5T - DJ5TED	4	220,93	A-S	13,05 13,10 13,15 13,25	7,01	54	B	5	12.1023 12.1023A 12.1023B 12.1023C
JUMPER - BERLINGO XANTIA - EVASION Mot. XUD9TE - DW8. 1.9 TD	4	0220-A0	A-S	14,05 14,10 14,15 14,25	8,02	48	B	5	12.1027 12.1027A 12.1027B 12.1027C
XANTIA - XARA - PI- CASSO HDi C5 - C8 - JUMPY HDI Mot. DW10TD - DW10A- TED 2179 cc 66/80/98 KW	4	0220A2	A-S A-S	10,06 10,11 10,16 10,26 10,06 10,11 10,16 10,26	6,00	41,5	G S	1 1	12.1035 12.1035A 12.1035B 12.1035C 12.1035S 12.1035SA 12.1035SB 12.1035SC
JUMPER 2.5 TDi 4 WD Mot. DJ5TED	4	0220-94	A-S	13,07 13,12 13,17 13,27	7,00	43,1	B	5	12.1036 12.1036A 12.1036B 12.1036C
C3 - C4 - C5 1.6 HDI BERLINGO Mot. 9HX-9HZ-DV6TED4	4		A-S A-S	9,55 9,59 9,64 9,71 9,55 9,59 9,64 9,74	5,50	34	G S	1 1	12.1037 12.1037A 12.1037B 12.1037C 12.1037S 12.1037SA 12.1037SB 12.1037SC

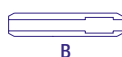
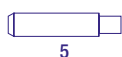



CONDOR

MARCA E MODELLO	CIL.	N. ORIGINALE	IN/EX	ESTERNO	INTERNO	LUNGHEZZA	MATERIALE	ARRESTO	RIFERIMENTO
A1	1	1032	A-S	11,05 11,25	6,52	28	G	13C	12.5301 12.5301A
A2	1	2032	A-S	13,05 13,25	8,02	32	G	13	12.5302 1.5302A
A3	1	3032	A-S	13,05 13,25	8,02	37	G	13	12.5303 12.5303A
A4	1	4032	A-S	13,05 13,25	8,02	43	G	13C	12.5304 12.5304A
A400	1	4032/1	A-S	13,05 13,25	8,02	61	G	13C	12.5305 12.5305A
A450	1	4056	A-S	13,05 13,25	8,02	48	G	13	12.5306 12.5306A
DA 350	1	60032	A-S	13,05 13,25	8,02	52	G	13C	12.5307 12.5307A
DA 600	1	6032	A-S	15,05	8,02	46	G	13C	12.5308 12.5308A
DA 210	1	21211	A-S	13,05 13,25	8,03	40	G	1	12.5309 12.5309A
DA 450	1	40056	A	13,05 13,25	8,03	48	G	13	12.5310 12.5310A
		40258	S	13,05 13,25	8,03	59,5	G	13	12.5311 12.5311A

CONTINENTAL

MARCA E MODELLO	CIL.	N. ORIGINALE	IN/EX	ESTERNO	INTERNO	LUNGHEZZA	MATERIALE	ARRESTO	RIFERIMENTO
A1	6	F4001 - 123 F4001-233	A-S	16,72	8,71	59	G	5	12.7401

CUMMINS

MARCA E MODELLO	CIL.	N. ORIGINALE	IN/EX	ESTERNO	INTERNO	LUNGHEZZA	MATERIALE	ARRESTO	RIFERIMENTO
NH - NHD - NTC - NTA 9640 cc 174 KW	6	3006456	A-S	19,10	11,50	87,5	G	L-Z1	12.1101
	6		A-S	19,10	10,30	87,5	G	L-Z1	12.1102

DAEWOO - CHEVROLET

MARCA E MODELLO	CIL.	N. ORIGINALE	IN/EX	ESTERNO	INTERNO	LUNGHEZZA	MATERIALE	ARRESTO	RIFERIMENTO
NUBIRA 2.0 LANOS - TACUMA NUBIRA NEXIA 1.6i 16V DOCH Mot. A16 DMN Mot. C20 SED - NED Mot. F14 D3 - F16 D3	4	96103034	A-S	11,06	5,99	40	G	1	12.0201
				11,11					12.0201A
				11,16					12.0201B
			11,26	12.0201C					
			A-S	11,06	40	S	1	12.0201S	
				11,11				12.0201SA	
11,16	12.0202SB								
11,26	12.0202SC								
AVEO - NUBIRA KALOS 1.4 8V 1399 cc Mot. F14 S3	4	96338200	A-S	11,04	6,00	47,5	G	1D	12.0206
				11,09					12.0206A
				11,14					12.0206B
				11,24					12.0206C
			A-S	11,04	47,5	S	1D	12.0206S	
				11,09				12.0206SA	
				11,14				12.0206SB	
				11,24				12.0206SC	
LANOS 1.4 8V Mot. AO13 DM Mot. AO15 DM - G15 MF	4	96350913	A-S	11,03	7,02	47,5	G	1D	12.0207
				11,08					12.0207A
				11,13					12.0207B
				11,23					12.0207C
			A-S	11,03	47,5	S	1D	12.0207S	
				11,08				12.0207SA	
				11,13				12.0207SB	
				11,23				12.0207SC	
TACUMA 1.8 74 KW Mot. A18 DMS	4		A-S	11,04	7,00	45,8	G	1D	12.0204
				11,09					12.0204A
				11,14					12.0204B
				11,24					12.0204C
			A-S	7,00	45,8	S	1D	12.0204D	
MATIZ 1.0i 995 cc 796 cc 35/38 KW Mot. F8CV 7 B10S	3	11115A - 70B00	A-S	11,07	5,50	43	G	26	12.0205
				11,12					12.0205A
				11,17					12.0205B
				11,27					12.0205C
			A-S	11,07	43	B	26	12.0208	
				11,12				12.0208A	
				11,17				12.0208B	
				11,27				12.0208C	
			A-S	11,07	43	S	26	12.0205S	
				11,12				12.0205SA	
				11,17				12.0205SB	
				11,27				12.0205SC	



1



13



26



D

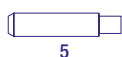

5



A



C

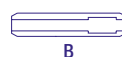

B



TACUMA 16V 1998 cc 89 KW NUBIRA / LEGANZA Mot. T20SED 4 - X20SED	4	90502181	A-S	10,05	6,00	45	G	5	12.0202
				10,10					12.0202A
				10,15					12.0202B
				10,25					12.0202C
			A-S	10,05	6,00	45	S	5	12.0202S
				10,10					12.0202SA
				10,15					12.0202SB
				10,25					12.0202SC
	90502790	S	10,05	6,00	35	G	5	12.0203	
			10,10					12.0203A	
			10,15					12.0203B	
			10,25					12.0203C	
		S	10,05	6,00	35	S	5	12.0203S	
			10,10					12.0203SA	
			10,15					12.0203SB	
			10,25					12.0203SC	

DAF

MARCA E MODELLO	CIL.	N. ORIGINALE	IN/EX	ESTERNO	INTERNO	LUNGHEZZA	MATERIALE	ARRESTO	RIFERIMENTO
A-T-V-1600 DD A-T-V-1800 DS	6	210279	A-S	14,34	8,72	71	G	1	12.1201
DKA 1160 Turbo 2800-AT 2000-2300 A 2600-360-680	6	655401	A-S	17,51	11,06	70,2	G	5	12.1202
DH 825 - DHU Turbo 8.2D 180 KW	6	240472-5	A-S	16,04	10,00	70	G	1	12.1203
FA 2805 - FTG 3305 - FTT 3325 FAR - FAS - FTT 95.380 ATi Mot. DKV - DKZ - WS 282	6	266425	A-S	17,55 16,60 17,75	11,07	75	G	5	12.1206 12.1206A 12.1206B
CF 75.310 - XF 250 M4V XF 95.430 - 480 - 530 EURO 3 12600 cc 315/390 KW	6	1313683	A-S	15,06 15,10 15,16 15,25	9,00	77	G	1	12.1207 12.1207A 12.1207B 12.1207C
FA 75 - FA 2700 H5 Mot. HS825 - RS180L - RS200M Mot. RS200L - RS222	6	557284	A-S	16,04 16,08	10,00	79	G	1	12.1208 12.1208A
FA 2700 H5	6		A-S	16,04 16,08	10,00	74	G	5	12.1209 12.1209A

LF 45.170 - LF 55.170	4		A-S	13,05	7,01	50	G	1	12.1210
CF 65.180 - LF 45.180	6			13,09					12.1210A
CF 65.220 - LF 45.220 - LF 55.220									
CF 65.250 - LF 55.250									
Mot. BE - CE - LF									

DAIHATSU benzina

MARCA E MODELLO	CIL.	N. ORIGINALE	IN/EX	ESTERNO	INTERNO	LUNGHEZZA	MATERIALE	ARRESTO	RIFERIMENTO
TERIOS 1.3 - 1.5 16V SIRION 1.3 16V	4	11122-21010	A-S	9,73 9,78 9,83 9,93	5,00	34,4	G	26	12.1409 12.1409A 12.1409B 12.1409C
960 cc - 1000	4	4023-16-31	A	12,06	7,00	42	G	13	12.1401
		4023-16-32	S	12,06	7,00	48	G	1AD	12.1402
1500	4		A-S	14,05	8,00	64	G	1AD	12.1405
AB - CB 993 cc. CHARADE 993 cc	2/3	11124-87701	A-S	12,06 12,11 12,16	7,00	50	G	1	12.1403 12.1403A 12.1403B
ROCKY 2.0 4x4	4		A-S	13,05	8,00	52	G	1AD	12.1406

DAIHATSU diesel

MARCA E MODELLO	CIL.	N. ORIGINALE	IN/EX	ESTERNO	INTERNO	LUNGHEZZA	MATERIALE	ARRESTO	RIFERIMENTO
CL Diesel 1000 cc	3	550-610-301	A-S	12,06 12,11 12,16	7,00	45	G	1D	12.1404 12.1404A 12.1404B
ROCKY T.D. 2.8 4WD Mot. DL 50	4		A S	14,05 14,05	9,00 9,00	65 65	G G	1 5	12.1407 12.1408

DAIMLER MERCEDES benzina

MARCA E MODELLO	CIL.	N. ORIGINALE	IN/EX	ESTERNO	INTERNO	LUNGHEZZA	MATERIALE	ARRESTO	RIFERIMENTO
200 - 220 - 230 - 250 280S - SE - 300 Mot. 108-110-113-114-123 Mot. 127-129-180	4-6	1300500124	A	14,04 14,09 14,14 14,24	9,00	55	B	5D	12.1510 12.1510A 12.1510B 12.1510C
		1080500524	S	15,04 15,09 15,14 15,24	11,00	45	B	5D	12.1511 12.1511A 12.1511B 12.1511C

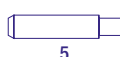



280 SE-SEL-TE 2.8	6	1100502624	A	14,06	9,00	51,5	B	5D	12.1520
300 SEL - 450 SE - S	8V	1160503624	A	14,06	9,00	47,5	B	5D	12.1523
Mot. 110.985		1100503424	S	15,06	11,00	54	B	5D	12.1521
3499 cc - 4520 cc 132/160 KW		1160504124	S	15,06	11,00	49	B	5D	12.1524
450 SLC - 500 SLC - SEL		1170500624	S	15,06	9,00	50,5	B	5D	12.1529
Mot. 116 960 / 117.960		1100504124,5924	S	15,06	9,00	54	B	5D	12.1540
Mot. 116 - 117									
190	4		A	14,07	9,00	63	B	5D	12.1526
1897 cc - 2195 cc	6		S	14,07	10,00	53	B	5D	12.1527
190 - 190 E - 200 E - 200 T	4	1020501724- 1020508924	A	14,05	8,00	46	B	5D	12.1530
230 E - GE 230				14,10					12.1530A
Mot. M102.985 - 989				14,15					12.1530B
Mot. M102.910 - 920 - 945				14,25					12.1530C
Mot. M102.979 - 981 - 982									
		1020501824- 1020500562	S	14,05	9,00	51	B	5D	12.1531
				14,10					12.1531A
				14,15					12.1531B
				14,25					12.1531C
190 - 260 - 300E 2.6	6	1030502224	A	14,04	8,00	42	B	5D	12.1534
300 GE 4x4 3.0				14,09					12.1534A
MOT 103				14,14					12.1534B
				14,24					12.1534C
		1030502724	S	14,04	9,00	48	B	5D	12.1535
				14,09					12.1535A
				14,14					12.1535B
				14,24					12.1535C
190 E 2.5 16V 2.3	4	1020504024	A	13,05	7,00	45,5	B	5D	12.1536
190 E 2.3 16V 2.5				13,10					12.1536A
Mot. M102983 - M102990				13,15					12.1536B
				13,25					12.1536C
		1020503724	S	13,05	8,00	43	B	5D	12.1537
				13,10					12.1537A
				13,15					12.1537B
				13,25					12.1537C
500 SE - SL. 5.0. 24V	6	1040503724	A	13,53	8,00	35,5	B	5D	12.1538
300E - TE - CE. 3.0. 24V				13,58					15.1538A
Mot. M119									
		1040502724	S	13,53	9,00	38	B	5D	12.1539
									12.1539A

C180-200-220-240 16V E 200-280-320 16/24V SL 280-320 24V 3.2 MOT 104 - 111 - 112	4	1110531029-6060530230	A-S	12,57	7,00	37,5	G	5	12.1547					
									12,62	12.1547A				
									12,67	12.1547B				
									12,77	12.1547C				
	6V		A-S	12,57	7,00	37,5	B	5	12.1553					
				12,62					12.1553A					
			12,67	12.1553B										
			12,77	12.1553C										
300 SEL - SE 3.2 24V 420 SE - SEL 500 SE - SEL 600 SEC - SEL V12 48V Mot. M104-119-120	V12	1040505224	A-S	13,55	7,00	35,5	B	5D	12.1543					
									13,60	12.1543A				
									13,75	12.1543B				
	6V	1040504724	S	13,55	8,00	38	B	5D	12.1544					
									13,60	12.1544A				
									13,75	12.1544B				
8V		S	13,55	7,00	40,5	B	5D	12.1545						
			13,60					12.1545A						
			13,75					12.1545B						
A 140 1.4 16V A 160-VANEO 1.6 16V A 190-VANEO 1.9 16V Mot. M166	4	6060531229	A-S	12,57	6,00	37,5	G	5	12.1548					
										12,62	12.1548A			
										12,67	12.1548B			
										12,77	12.1548C			
				A-S					12,57	6,00	37,5	B	5	12.1553
									12,62					12.1553A
									12,67					12.1553B
									12,77					12.1553C
			A-S	12,57	6,00	37,5	S	5	12.1548S					
				12,62					12.1548SA					
				12,67					12.1548SB					
				12,77					12.1548SC					
		1110531029-6060530230	S	12,57	7,00	37,5	G	5	12.1547					
									12,62	12.1547A				
									12,67	12.1547B				
									12,77	12.1547C				
			S	12,57	7,00	37,5	S	5	12.1547S					
			12,62	12.1547SA										
			12,67	12.1547SB										
			12,77	12.1547SC										





C240-280 E240-280 S 280-430 SL 500 - CL 500 G 320 - G 500 Mot. M112 - M113	V6	1130530329	A-S	12,56	7,00	50	G	5	12.1551						
				12,61					12.1551A						
				12,66					12.1551B						
				12,76					12.1551C						
				V8					A-S	12,56	7,00	50	B	5	12.1556
12,61	12.1556A														
12,66	12.1556B														
12,76	12.1556C														
A-S	12,56	7,00	50		S	5	12.1551S								
	12,61						12.1551SA								
	12,66						12.1551SB								
	12,76						12.1551SC								
	E 200 K C 180-200-230 K Mot. M271						4	1370530230	A-S	12,57	7,00	40	G	5D	12.1557
12,62		12.1557A													
12,67		12.1557B													
12,77		12.1557C													
A-S		12,57	7,00	40	S	5D				12.1557S					
		12,62							12.1557SA						
		12,67							12.1557SB						
		12,77							12.1557SC						
		CL500-CLS500-CLK500 E500-GL500-ML500 R500-S500-SL500-A140 Mot. M273							8V					A-S	12,56
12,61			12.1558A												
12,66	12.1558B														
12,76	12.1558C														
4															

DAIMLER MERCEDES diesel

MARCA E MODELLO	CIL.	N. ORIGINALE	IN/EX	ESTERNO	INTERNO	LUNGHEZZA	MATERIALE	ARRESTO	RIFERIMENTO
170D-180D-L319D-411-30-OM636 UNIMOG Mot. OM 636	4	6360530330	A	14,04	9,00	68	G	1	12.1502
		6360530329	S	14,04	9,00	63	G	1	12.1503
L 311 - 321 - 327 - 328 Mot. OM 312 - 314 - 322 - 352	6	3120530230	A	15,05	9,00	78	G	1	12.1504
		3120530530	S	15,05	9,00	73	G	1	12.1505
3782 cc	4-6	3120530230	A	15,05	9,00	78	G	1	12.1506
		3210531230	S	15,05	10,00	78	G	1A	12.1507
				15,10					12.1507A
				15,15					12.1507B
				15,25					12.1507C

180D - 200D - 220D - 240D 300D 2.0 - 2.2 - 2.4 - 3.0 Mot. OM 616 - 615 - 621 - 617	4-5	6160530329	A	14,03	10,00	60	G	1D	12.1508	
				14,08					12.1508A	
				14,13					12.1508B	
				14,23					12.1508C	
		6160530330	S	14,03	10,00	48,5	G	1D	12.1509	
				14,08					12.1509A	
				14,13					12.1509B	
				14,23					12.1509C	
L315 - 329 - 5000 - 6000 - 0320H 329H - 06600 - OM 315 OM 326 - 346 - 355	6	650530030	A-S	18,04	11,06	96	G	1A	12.1525	
	6	3260531729	A	15,04	9,00	71	G	5	12.1512	
		3260530730	S	15,04	9,00 100		G	5A	12.1513	
Mot. OM 346 10809 cc 155 KW Mot. OM 355 11581 cc 177 KW	6	3460530929	A	15,04	9,00	67,5	G	1D	12.1514	
		3550530330	S	15,04	9,00	86,5	G	1D	12.1515	
OM 302D - OM 327 - OM 360 Mot. OM 360 - 8720 cc 141 KW	6	3270530830	A	16,04	10,00	85	G	1	12.1516	
		3270530430	S	16,04	10,00	85	G	1A	12.1517	
		3270531430	S	16,04	10,00	77	G	1A	12.1518	
Mot. OM 427 - 441 - 442 - 447 Mot. OM 401 - 402 - 403 - 404	V6 - V8 V10 / V12	4220530430	A-S	18,05	12,00	67	G	5	12.1559	
				18,10						
				18,25						
				18,44						
190D - 200D - 210D - 250D 300D - 310D - 410D Mot. OM 601 - 602	4	6010500624	A	14,07	8,00	39,5	G	5D	12.1532	
				14,12					12.1532A	
				14,17					12.1532B	
				14,27					12.1532C	
	5	6010500924	S	14,07	9,00	37,5	G	5D	12.1533	
				14,12					12.1533A	
				14,17					12.1533B	
				14,27					12.1533C	
	6									
	Mot. OM364-OM366-OM366A Turbo Mot. OM362	4-6	3520532229-3660530729	A	15,05	9,00	72	G	1D	12.1541
			3520533730-3660530230	S	15,05	10,00	67	G	1D	12.1542

D

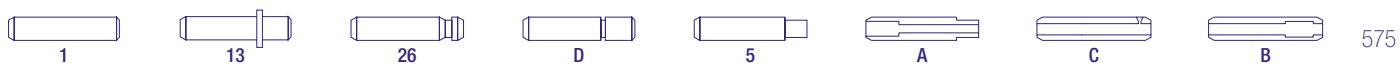



E220D - E250D - E300D 16/24V E220D-C220D 16V 2155 cc Mot. OM 605.910/911/912 Mot. OM 611 - 646 - 647 - 648	4 / 5 / 6	6060531229	A-S	12,57	6,00	37,5	G	5	12.1548
				12,62					12.1548A
				12,67					12.1548B
				12,77					12.1548C
			A-S	12,57	6,00	37,5	B	5	12.1553
				12,62					12.1553A
				12,67					12.1553B
				12,77					12.1553C
			A-S	12,57	6,00	37,5	S	5	12.1548S
				12,62					12.1548SA
				12,67					12.1548SB
				12,77					12.1548SC
		6060530230	S	7,00	37,5	G	5	12.1547	
								12,62	12.1547A
								12,67	12.1547B
								12,77	12.1547C
S	7,00		37,5	S	5	12.1547S			
						12,62	12.1547SA		
						12,67	12.1547SB		
						12,77	12.1547SC		
A 170. 1.6. CDI 16V A 160 1.6. CDI 16V VANEO 1.7 CDi 16V Mot. OM668.940 - OM668.941	4	6680530229	A	11,57	6,00	47,5	G	5	12.1549
				11,61					12.1549A
				11,66					12.1549B
				11,76					12.1549C
			A	11,57	6,00	47,5	S	5	12.1549S
				11,61					12.1549SA
				11,66					12.1549SB
				11,76					12.1549SC
		6680530230	S	7,00	47,5	G	5A	12.1550	
								11,61	12.1550A
								11,66	12.1550B
								11,76	12.1550C
			S	7,00	47,5	S	5A	12.1550S	
								11,61	12.1550SA
								11,66	12.1550SB
								11,76	12.1550SC

C 220 - 250 CDI SPRINTER 310-513 CDI 2143 cc 95-125-150 KW Mot. 651.956	4		A-S	11,06 11,10 11,15 11,25	6,00	41	G	5	12.1560 12.1560A 12.1560B 12.1560C
			A-S	11,06 11,10 11,15 11,25	6,00	41	S	5	12.1560S 12.1560A 12.1560B 12.1560C
B180 - B200 CDi - ML320 CDi C320 - E320 - S320 CDi 2.0 - 3.0 OM640 - 642	4		A-S	11,56 11,60 11,65 11,76	6,00	34,5	G	5	12.1561 12.1561A 12.1561B 12.1561C
	6V		A-S	11,56 11,60 11,65 11,76	6,00	34,5	S	5	12.1561S 12.1561SA 12.1561SB 12.1561SC
ATEGO 1518L 12V 4249 cc ATEGO 1523L 18V 6374 cc ATEGO 1528L - 1828L OM 904 - 906	4	906 053 01 29	A-S	13,03	8,00	60	G	5	12.1562
	6			13,08 13,13 13,23					12.1562A 12.1562B 12.1562C
ATEGO 1518L TD 12V ATEGO 715-815-818 4249 cc 100/130 KW	4	A9060530130	A-S	14,05	8,00	60	G	5	12.1563
		A9060530230		14,08 14,13 14,23					12.1563A 12.1563B 12.1563C
ACTROS 1832L-1836L-1850L- 1858L ACTROS 541 - 542 LA OM 501 24V - OM502LA 32V OM 457	6V	541 053 12 30	A-S	15,03	9,00	61	G	5	12.1564
	8V			15,08 15,13 15,23					12.1564A 12.1564B 12.1564C

DEUTZ									
MARCA E MODELLO	CIL.	N. ORIGINALE	IN/EX	ESTERNO	INTERNO	LUNGHEZZA	MATERIALE	ARRESTO	RIFERIMENTO
FL514 - 200K - A - K 195 - D22 - AK	1-8	EO 152084631	A-S	18,04	12,00	75	G	13	12.1601
				18,09					12.1601A
Mot. FL614 - FL714	1-8	EO 144080364	A-S	18,04	10,00	75	G	13	12.1602
				18,09 18,14					12.1602A 12.1602B
Mot. FL 812 - 912	1-6	155085004	A-S	15,05	8,00	60	G	1D	12.1603
				15,10 15,15 15,25					12.1603A 12.1603B 12.1603C



1



13



26



D

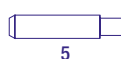

5



A



C

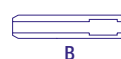

B



Mot. FL 712	1-6	155082462	A-S	17,05 17,10	10,00	60	G	1D	12.1604 12.1604A
Mot. FL 812	1-6	155084506	A-S	17,05 17,10	8,00	60	G	1D	12.1605 12.1605A
Mot. F3M 317 - F4M 317 Mot. F8 - F2 - M 417	2-8	206021D	A-S	20,08	12,00	76,5	G	13DC	12.1606
Mot. FL 312 - 413 Mot. FL 914 (Fresate)	6-8	2414268	A	16,05 16,10	10,00	95	G	13	12.1607 12.1607A
		2414269	S	16,05 16,10	10,00	83	G	13	12.1608 12.1608A
Mot. F6L 912 W Mot. F1L 411D - 410D Mot. F2L 912D - F6L 912D Mot. F4L 912W Mot. BF 6L 913 Turbo	1-6	2232528 2233020	A-S	15,05 15,10 15,15 15,25 15,35	8,00	57,5	G	1D	12.1609 12.1609A 12.1609B 12.1609C 12.1609D
TCD 2013 L6 - 4V 263 KW	6		A-S	13,03 13,08 13,25	8,00	58,3	G	5D	12.1612 12.1612A 12.1612B
Mot. F6/8/10L 413 Mot. F12L 413	V6 / 8 V10 / 12	2148102 2148103	A	16,05 16,10 16,15 16,25	10,00	95	G	1D	12.1610 12.1610A 12.1610B 12.1610C
			S	16,05 16,10 16,15 16,25	10,00	83	G	1D	12.1611 12.1611A 12.1611B 12.1611C
Mot. BF6 / 8L 513 Mot. BF 10L 513 Mot. BF10 / 12L 513	V6 V8 V10	414 7322 414 7327	A	16,05 16,10 16,15 16,25	10,00	95	G	13	12.1607 12.1607A 12.1607B 12.1607C
			S	16,05 16,10 16,15 16,25	10,00	78	G	13	12.1613 12.1613A 12.1613B 12.1613C
Mot. BF 4M 1013 Mot. BF 6M 1013	V8	0422-078	A S	15,03 15,03	8,00 9,00	66 62,8	G G	5 1B	12.1614 12.1615

FL 912 - 913 - BFL 913			A-S	15,05 15,10 15,25 15,50	8,00	55,5	G	5D	12.1616 12.1616A 12.1616B 12.1616C
Mot. F6/8/10L 413 FRW Mot. F10L 413 FRW Mot. F12L 413 FRW	V6 V8 V10	0414 9844 0414 9849	A	16,05 16,10 16,25	10,00	90	G	13	12.1617 12.1617A 12.1617B
			S	16,05 16,10 16,25	10,00	78	G	13	12.1618 12.1618A 12.1618B
F 3L 1011 2049 cc.			A-S	12,03 12,08 12,25	8,00	50	G	13	12.1619 12.1619 12.1620
BF			A-S	16,05	10,00	58,8	G	5	12.1620
BF 4 / 6M 1012 BF 4M 1012 C	4	0419 5708	A-S	15,03 15,08 15,23	8,03	52,8	G	1B	12.1621 12.1621A 12.1621B

DODGE

MARCA E MODELLO	CIL.	N. ORIGINALE	IN/EX	ESTERNO	INTERNO	LUNGHEZZA	MATERIALE	ARRESTO	RIFERIMENTO
D30 - 31 - 32 - 34 - 35 - 36 VDX - WC - WD - 15	6	1124959 600746	A-S	16,72	8,72	71,5	G	5	12.7501

DORMAN

MARCA E MODELLO	CIL.	N. ORIGINALE	IN/EX	ESTERNO	INTERNO	LUNGHEZZA	MATERIALE	ARRESTO	RIFERIMENTO
391 - 27 L7F/14	2		A	19,09	11,00	87	G	13A	12.7901
			S	19,09	11,00	114	G	13	12.7902
LTD	2	392/20	A-S	19,09 19,11	11,09	84	G	1D	12.7903 12.7903A

DR

MARCA E MODELLO	CIL.	N. ORIGINALE	IN/EX	ESTERNO	INTERNO	LUNGHEZZA	MATERIALE	ARRESTO	RIFERIMENTO
DR5 1.6 16V Bifuel	4		A-S	11,06 11,11 11,26	6,00	38	B		12.DR 12.DRA 12.DRB

FERGUSON

MARCA E MODELLO	CIL.	N. ORIGINALE	IN/EX	ESTERNO	INTERNO	LUNGHEZZA	MATERIALE	ARRESTO	RIFERIMENTO
TE 20	4	825259M1	A-S	12,74	7,94	52,5	G	1	12.8101
FE 35 - MF 702	4	825259M1 825262M1	A S	12,74 13,55	7,94 9,52	52,5 52,5	G G	1 1	12.8102 12.8103
TE - F 20	4	108138 108147	A S	12,76 12,76	7,94 7,94	50,5 60,5	G G	13 13	12.8104 12.8105

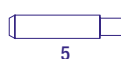



FERRARI

MARCA E MODELLO	CIL.	N. ORIGINALE	IN/EX	ESTERNO	INTERNO	LUNGHEZZA	MATERIALE	ARRESTO	RIFERIMENTO
308 GTB - GTS DINO GT4 308	8	162536	A-S	13,08	7,99	43,5	B	13	12.8202
208 GTB 2.0 DINO 2.4 Mot. F106D	8	4146795	A-S	13,07	7,99	47	B	13	12.8201
Mot. 8.32 - 2927 cc TESTA ROSSA	8V	12- 28629 12- 28628	A	12,07	7,00	42	B	13	12.8206
			S	12,07	7,00	46	B	13	12.8205
F355 GTS 3496 cc	8V		A	11,07	6,00	41,5	B	13	12.8203
			S	11,07	6,00	44,5	B	13	12.8204

FIAT benzina

MARCA E MODELLO	CIL.	N. ORIGINALE	IN/EX	ESTERNO	INTERNO	LUNGHEZZA	MATERIALE	ARRESTO	RIFERIMENTO
500 C Mot. 110	4	729403 729404	A	12,05 12,25	6,02	47	G	1D	12.1801 12.1801A
			S	12,05 12,25	6,02	42	G	1D	12.1802 12.1802A
Nuova 500 - 500 D - F - L - R Mot. 120 F - 110 D	2	987064	A-S	13,07 13,10 13,17 13,27 13,37 13,47 13,57	8,03	58	B	1	12.1803 12.1803A 12.1803B 12.1803C 12.1803D 12.1803E 12.1803F
	2			13,07					8,03
600 D - 750 850 BERLINA	4	880911 4109284 4109285	A-S	13,04	7,03	42	G	1D	12.1804
				13,09					12.1804A
				13,14					12.1804B
				13,24					12.1804C
850 COUPÉ SPECIAL Mot. 100 GBC	4	4183577	A-S	13,04	7,03	45,5	G	1D	12.1805
				13,09					12.1805A
				13,14					12.1805B
				13,24					12.1805C
126 - 500 R 650 cc - 704 cc 126 PERSONAL - BIS	2	4294108- 4311899	A-S	14,07	8,03	59	G	1	12.1806
				14,12					12.1806A
				14,17					12.1806B
				14,27					12.1806C
126 - 500 R 650/704 cc 126 Personal - Bis	2		A-S	14,07	8,03	57,5	B	1	12.1807
				14,12					12.1807A
				14,17					12.1807B
				14,27					12.1807C

UNO - PANDA - TIPO - 127 CINQUECENTO 900 SEICENTO 900 MULTIPLA 1.6 16V PANDA 750- 1000	4	4265699	A-S	13,03	7,03	42,5	G	5	12.1808		
				13,08					12.1808A		
				13,13					12.1808B		
				13,23					12.1808C		
				13,33					12.1808D		
			13,03	7,03	42,5	B	5	12.1809			
								13,08	12.1809A		
								13,13	12.1809B		
								13,23	12.1809C		
								13,33	12.1809D		
			13,03	7,03	42,5	S	5	12.1808S			
								13,08	12.1808SA		
								13,13	12.1808SB		
								13,23	12.1808SC		
								13,33	12.1808SD		
1100 - 103 - HDR 238 A	4	4137339	A-S	14,04	8,03	49	G	1D	12.1815		
				14,09					12.1815A		
				14,14					12.1815B		
				14,24					12.1815C		
				879893					A-S	14,04	8,03
		14,09	12.1816A								
		14,14	12.1816B								
		14,24	12.1816C								
		1300 - 1500 - 1800 B - 2300 Mot. 114 B - 115 C - 116 C	4-6		4127676	A	15,04	8,03		40,5	G
				15,09			12.1817A				
15,14	12.1817B										
15,24	12.1817C										
4127677	S			15,04			8,03		47		
				15,09	12.1818A						
				15,14	12.1818B						
				15,24	12.1818C						
				124 Berlina 238 B 241	4	4130546	A	14,06	8,03	44,5	G
14,11	12.1819A										
14,16	12.1819B										
14,26	12.1819C										
4130547	S	14,06	8,03					48			
		14,11	12.1820A								
		14,16	12.1820B								
		14,26	12.1820C								



1



13



26



D

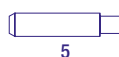

5



A



C



B



CROMA ie Turbo 1995 cc 114 KW TEMPRA 1.8 - 2.0 1756 cc - 1995 cc UNO 55-60 - TIPO ie 1.1 - 1.6	4	4250801	A-S	14,06	8,03	42	G	5	12.1821						
				14,11					12.1821A						
				14,16					12.1821B						
				14,26					12.1821C						
	82399100	A-S	14,06	8,03	42	B	5	12.1823							
			14,11					12.1823A							
			14,16					12.1823B							
			14,26					12.1823C							
		A-S	14,06	8,03	42	S	5	12.1821S							
			14,11					12.1821SA							
			14,16					12.1821SB							
			14,26					12.1821SC							
ARGENTA - RITMO 105 TC PUNTO 90 SX 1581 cc 66 KW PUNTO 1.4 GT - PUNTO 90 - Cabrio	4	4250803	A-S	14,06	8,03	46,5	G	5	12.1822						
				14,11					12.1822A						
				14,16					12.1822B						
				14,26					12.1822C						
				14,30					12.1822D						
				5997546					A-S	14,06	8,03	46,5	B	5	12.1812
										14,11					12.1812A
										14,16					12.1812B
	14,26	12.1812C													
	A-S	14,06	8,03		46,5	S	5	12.1822S							
		14,11						12.1822SA							
		14,16						12.1822SB							
		14,30						12.1822SC							
	124 COUPE' - SPIDER 125 SPECIAL	4	4204841 4375581	A-S	15,04	8,03	43	B	5	12.1826					
					15,09					12.1826A					
					15,14					12.1826B					
15,24					12.1826C										
127 SPORT - 147 - 128 - RITMO 60 DUNA 60 - FIORINO - DUNA 70	4	4373602 - 4222854	A-S	15,06	8,03	46,5	G	5	12.1810						
				15,11					12.1810A						
				15,16					12.1810B						
				15,26					12.1810C						
			A-S	15,06					8,03	46,5	B	5	12.1811		
				15,11									12.1811A		
				15,16									12.1811B		
				15,26									12.1811C		

130 "Unificato" 3235 cc 122 KW Mot. 130A	6V	4187678 - 4187679	A-S	15,04	9,02	60	B	5	12.1827				
				15,09					12.1827A				
				15,14					12.1827B				
ARGENTA - 100 - 120 132 GLS - 1.8 - 1.6 - 2.0	4	4255698 4371514	A-S	15,04	8,03	43	G	5	12.1825				
				15,09					12.1825A				
				15,14					12.1825B				
				15,24					12.1825C				
131 ABARTH	4		A-S	14,06	7,02	56	G	5D	12.1832				
				14,11					12.1832A				
			A-S	14,06					7,02	56	B	5D	12.1833
				14,11					12.1833A				
PANDA 30 652 cc 22 KW	2	5924098	A	14,07	8,03	57,5	G	5	12.1830				
				14,12					12.1830A				
				14,17					12.1830B				
			14,27	12.1830C									
		5924411	S	14,07					8,03	57,5	G	1	12.1831
				14,12					12.1831A				
	14,17		12.1831B										
	14,27	12.1831C											
COUPE' 16V - CROMA 16V 1995 cc TIPO 1.8 ie 16V MAREA - BRAVO	4	7616998	A-S	14,05	7,02	51,3	G	5	12.1837				
				14,10					12.1837A				
				14,15					12.1837B				
				14,25					12.1837C				
				14,35					12.1837D				
STILO 1.8 16V BRAVO - BRAVA 12V 1370 cc	4	7756897	A-S	13,03	7,02	42,5	G	5	12.1838				
				13,08					12.1838A				
				13,13					12.1838B				
				13,23					12.1838C				
				13,33					12.1838D				
			A-S	13,03					7,02	42,5	B	5	12.1840
				13,08					12.1840A				
				13,13					12.1840B				
				13,23					12.1840C				
				13,33					12.1840D				
			A-S	13,03					7,02	42,5	S	5	12.1838S
				13,08					12.1838SA				
				13,13					12.1838SB				
				13,23					12.1838SC				
	13,33	12.1838SD											



1



13



26



D

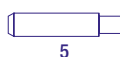

5



A



C

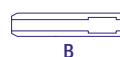

B



BRAVO 2.0 20V HGT 1998 cc 162 KW MULTIPLA-DOBLO' MAREA 2.0 20V - 1.8 16V BARCETTA 1.8 16V 1747 cc	5	7779402	S	13,03	7,02	46	G	5	12.1839
				13,08					12.1839A
				13,13					12.1839B
				13,23					12.1839C
				13,33					12.1839D
			S	13,03	7,02	46	B	5	12.1841
				13,08					12.1841A
				13,13					12.1841B
				13,23					12.1841C
				13,33					12.1841D
			S	13,03	7,02	46	S	5	12.1839S
				13,08					12.1839SA
				13,13					12.1839SB
				13,23					12.1839SC
				13,33					12.1839SD
PANDA 1108 cc 40 KW CINQUECENTO - Spor- ting SEICENTO Suite - Spor- ting PANDA 4x4 - PALIO 75 Weekend PUNTO 55 -60 - 75 SX	4	7765039	A-S	13,03	7,02	40	G	5	12.1844
				13,07					12.1844A
				13,12					12.1844B
				13,27					12.1844C
				13,37					12.1844D
			A-S	13,03	7,02	40	B	5	12.1845
				13,07					12.1845A
				13,12					12.1845B
				13,27					12.1845C
				13,37					12.1845D
			A-S	13,03	7,02	40	S	5	12.1844S
				13,07					12.1844SA
				13,12					12.1844SB
				13,27					12.1844SC
				13,37					12.1844SD
500 - BRAVO 1.4 16V IDEA 1.4 16V PUNTO Sporting 16V PUNTO 85 ELX	4	46441525	A-S	10,03	6,02	39,7	G	5	12.1842
				10,06					12.1842A
				10,14					12.1842B
				10,26					12.1842C
				10,34					12.1842D
		73500256	A-S	10,03	6,02	39,7	B	5	12.1843
				10,06					12.1843A
				10,14					12.1843B
				10,26					12.1843C
				10,34					12.1843D
		A-S	10,03	6,02	39,7	S	5	12.1842S	
			10,06					12.1842SA	
			10,14					12.1842SB	
			10,26					12.1842SC	
			10,34					12.1842SD	

ULYSSE 1761 cc 73 KW Mot. XU7JP ULYSSE 2.0 EL ULYSSE 2.0 Turbo 1998 cc Mot. RFU - RGX	4		A	13,07 13,12 13,17 13,27	8,01	38,7	B	5	12.1850 12.1850A 12.1850B 12.1850C		
			S	13,07 13,12 13,17 13,27	8,01	45	B	5	12.1851 12.1851A 12.1851B 12.1851C		
		4		A	13,07 13,12 13,17 13,27	8,01	43,6	B	5	12.1847 12.1847A 12.1847B 12.1847C	
				S	13,07 13,12 13,17 13,27	8,01	50,6	B	5	12.1848 12.1848A 12.1848B 12.1848C	
	GRANDE PUNTO -500 1.2 ie PANDA - PUNTO - IDEA 16V DOBLO' 1242 cc /1368 cc	4	55190559	A-S	10,03	5,02	44	G	5	12.1824	
					10,08					12.1824A	
					10,13					12.1824B	
					10,25					12.1824C	
		10,30	12.1824D								
					A-S	10,03	5,02	44	B	5	12.1864
						10,08					12.1864A
						10,13					12.1864B
10,25						12.1864C					
10,30		12.1864D									
				A-S	10,03	5,02	44	S	5	12.1824S	
					10,08					12.1824SA	
	10,13				12.1824SB						
	10,25				12.1824SC						
10,30	12.1824SD										
BRAVO 1.8 16V 1796 cc 103KW Mot.939A4.000	4	71739771	A-S	10,03	5,00	37	G	5	12.18109		
				10,06					12.18109A		
				10,13					12.18109B		
				10,25					12.18109C		
				A-S	10,03	5,00	37	S	5	12.18109S	
					10,06					12.18109SA	
					10,13					12.18109SB	
					10,25					12.18109SC	



1



13



26



D

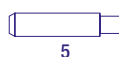

5



A



C

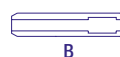

B



SEDICI 4X4 1.6 16V 1586 cc 79KW Mot.M16A	4		A-S	10,57	5,50	40	G	26	12.18110
				10,60					12.18110A
				10,65					12.18110B
				10,70					12.18110C
			A-S	10,57	5,50	40	B	26	12.18111
				10,60					12.18111A
				10,65					12.18111B
				10,70					12.18111C
			A-S	10,57	5,50	40	S	26	12.18110S
				10,60					12.18110SA
				10,65					12.18110SB
				10,70					12.18110SC
500 875cc PANDA 875cc TWIN AIR Turbo	2	71769214	A-S	9,03	5,01	40,5	G	5	12.18112
				9,06					12.18112A
				9,13					12.18112B
				9,25					12.18112C
		71769215	A-S	9,03	5,01	40,5	B	5	12.18113
				9,06					12.18113A
				9,13					12.18113B
				9,25					12.18113C
		A-S	9,03	5,01	40,5	S	5	12.18112S	
			9,06					12.18112SA	
			9,13					12.18112SB	
			9,25					12.18112SC	

FIAT diesel

MARCA E MODELLO	CIL.	N. ORIGINALE	IN/EX	ESTERNO	INTERNO	LUNGHEZZA	MATERIALE	ARRESTO	RIFERIMENTO
16 - STILO PUNTO - IDEA 1.9 Multijet 16V	4	55186786	A-S	11,03	6,02	47	G	1	12.1892
				11,06					12.1892A
				11,10					12.1892B
				11,26					12.1892C
			A-S	11,03	6,02	47	S	1	12.1892S
				11,06					12.1892SA
				11,10					12.1892SB
				11,26					12.1892SC
			A-S	11,03	6,02	47	G	5	12.18105
				11,06					12.18105B
				11,10					12.18105C
				11,26					12.18105D

UNO Diesel PANDA 1.3 D	4	4373602 - 4222854	A-S	15,06	8,03	46,5	G	5	12.1810									
				15,11					12.1810A									
				15,16					12.1810B									
				15,26					12.1810C									
BRAVO - PUNTO TIPO - TEMPRA DUCATO 1.9 D 1.7 / 1.9 TD	4	4250803	A-S	14,06	8,03	46,5	G	5	12.1822									
				14,11					12.1822A									
				14,16					12.1822B									
				14,26					12.1822C									
				14,30					12.1822D									
			A-S	14,06					8,03	46,5	S	5	12.1822S					
				14,11									12.1822SA					
				14,16									12.1822SB					
				14,26									12.1822SC					
				14,30									12.1822SD					
242 Diesel 2175 cc 46 KW Mot. B22.615	4	5414143	A	13,07	8,00	54	G	5	12.1835									
				13,12					12.1835A									
				13,17					12.1835B									
				13,27					12.1835C									
			S	13,07					8,98	57	G	5	12.1836					
				13,12									12.1836A					
				13,17									12.1836B					
				13,27									12.1836C					
RITMO - REGATA - DUNA 1.7 - 1.9 Diesel	4	4354245	A-S	15,03	8,03	59,5	G	5	12.1814									
				15,08					12.1814A									
				15,13					12.1814B									
				15,23					12.1814C									
DUCATO TD - DAILY TD CAMPAGNOLA ARGENTA - 131 - 132 2.8 - 2.8 D/TD	4	4749395	A	13,03	8,03	56	G	5	12.1829									
				13,08					12.1829A									
				13,13					12.1829B									
				13,23					12.1829C									
				13,33					12.1829D									
				A					13,03	8,03	56	B	5	12.18106				
		13,08	12.18106A															
		4726483	S						13,03					8,03	60	G	1	12.1828
									13,08									12.1828A
									13,13									12.1828B
									13,23									12.1828C
				13,33					12.1828D									



1



13



26



D

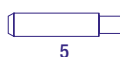

5



A



C

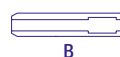

B



DUCATO 2.5 TDI 4WD 79 KW Mot. 8140.47R	4		A-S	13,07	7,00	43,1	B	5	12.18107
				13,12					12.18107A
				13,17					12.18107B
				13,27					12.18107C
PUNTO - STILO BRAVO-MAREA MULTIPLA 1.9 / 2.4 JTD. 8V	4	7565472	A-S	14,03	8,02	43	G	5	12.1849
	5			14,06					12.1849A
				14,11					12.1849B
				14,21					12.1849C
				14,26					12.1849D
		46433782	A-S	14,03	8,02	43	S	5	12.1849S
				14,06					12.1849SA
				14,11					12.1849SB
				14,21					12.1849SC
				14,26					12.1849SD
ULYSSE - SCUDO 1.9 TD Mot. D8B	4		A-S	14,05	8,02	48	B	5	12.1853
				14,10					12.1853A
				14,15					12.1853B
				14,25					12.1853C
ULYSSE 2.1 TD Mot. XUD 11 ATE	4	9456029080	A-S	13,07	8,01	54,5	B	5	12.1852
				13,12					12.1852A
				13,17					12.1852B
				13,27					12.1852C
ULYSSE 2.2 JTD Mot. 4HW	4	0220A2	A-S	10,06	6,00	41,5	G	1	12.1893
				10,11					12.1893A
				10,16					12.1893B
				10,24					12.1893C
			A-S	10,06	6,00	41,5	S	1	12.1893S
				10,11					12.1893SA
				10,16					12.1893SB
				10,24					12.1893SC
500 - PUNTO IDEA - PANDA 1.3 MJTD 16V	4	46816601	A-S	10,03	6,02	43	G	5	12.1891
				10,06					12.1891A
				10,12					12.1891B
				10,22					12.1891C
				10,32					12.1891D
			A-S	10,03	6,02	43	S	5	12.1891S
				10,06					12.1891SA
				10,12					12.1891SB
				10,22					12.1891SC
				10,32					12.1891SD

DUCATO - DAILY 2300 JTD 16V	4	504053804	A-S	10,05	6,02	49	G	1	12.1846A
				10,10					12.1846B
				10,15					12.1846C
				10,20					12.1846D
		A-S	10,05	6,02	49	B	1	12.1834	
		10,10	12.1834A						
		10,25	12.1834B						
		A-S	10,05	6,02	49	S	1	12.1846SA	
		10,10	12.1846SB						
		10,15	12.1846SC						
		10,20	12.1846SD						
	DUCATO 2200 JTD 16V Mot. 4HU - 4HV	4		A-S	12,06	6,96	51,5	G	1
				12,10	12.1890A				
				12,15	12.1890B				
				12,25	12.1890C				
BRAVO - DOBLO' CROMA - SEDICI GRANDE PUNTO 1.6 / 1.9 / 2.4 MJTD 16/24 V	4-5	55210016	A-S	10,03	5,02	46,7	G	1	12.18104
				10,06					12.18104A
				10,13					12.18104B
				10,26					12.18104C
		A-S	10,03	5,02	46,7	G	5	12.18108	
		10,06	12.18108A						
		10,13	12.18108B						
		10,26	12.18108C						
		A-S	10,03	5,02	46,7	S	1	12.18104S	
		10,06	12.18104SA						
		10,13	12.18104SB						
		10,26	12.18104SC						

FIAT IVECO - FIAT TRATTORI

MARCA E MODELLO	CIL.	N. ORIGINALE	IN/EX	ESTERNO	INTERNO	LUNGHEZZA	MATERIALE	ARRESTO	RIFERIMENTO					
615 N Truck - Tractor 25 RC CAMPAGNOLA 1100 TN	4	854892	A	15,03	9,03	56	G	1D	12.1854					
				15,08					12.1854A					
				15,13					12.1854B					
			15,23	12.1854C										
			813600	S					15,03	9,03	63,5	G	1D	12.1855
									15,23					12.1855A
	4648430	A-S			15,03	9,03	56	G	1D					12.1856
			15,23	12.1856A										

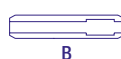
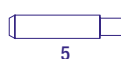



616 N - N1 - 625 N	4	4578948	A	15,04 15,24	8,03	49	G	1D	12.1857 12.1857A
		4578949	S	15,04 15,24	8,03	55	G	1D	12.1858 12.1858A
662N1 - N2 - N3 - N1P - 650 Tratt. 450 - 455 - 500 - 600 8020 - 8040 - 8060 8025 - 8045 - 8065	4-6	4601299	A-S	14,03	8,03	49	G	1D	12.1859
				14,08					12.1859A
				14,13					12.1859B
				14,23					12.1859C
		4648421 - 4802126	A	14,04	8,03	56	G	1D	12.1860
				14,09					12.1860A
				14,14					12.1860B
				14,24					12.1860C
4684422 - 4676070	S	14,04	8,03	56	G	1DA	12.1861		
		14,09					12.1861A		
		14,14					12.1861B		
		14,24					12.1861C		
411 - 451 C - FL 4 C40 - C50 645N - 650N - 662N	4-6	561288	A	15,03	9,03	59	G	1D	12.1862
				15,08					12.1862A
				15,23					12.1862B
		561289	S	15,03	9,03	69	G	1D	12.1863
				15,08					12.1863A
				15,23					12.1863B
60 - 70 - FL7 - FL8	4	557472	A-S	19,03	11,03	84,5	G	1DA	12.1865
				19,08					12.1865A
				19,13					12.1865B
				19,23					12.1865C
643N - N1 FL12 - AD12	6	4525822	A-S	17,03	10,03	80	G	1D	12.1869
				17,08					12.1869A
				17,13					12.1869B
				17,23					12.1869C
309 Bus - 643N - N1 418 Bus	6	4534031	A-S	17,03	10,03	80	G	1DC	12.1870
				17,08					12.1870A
				17,13					12.1870B
				17,23					12.1870C
		4648346	A-S	17,03	10,03	80	G	1DBC	12.1871
				17,08					12.1871A
				17,13					12.1871B
				17,23					12.1871C

693N - N1 - T1 619 - 683 180NC Mot. 8210.02.000	6	4630627	A	18,03 18,08 18,13 18,24	11,03	86	G	1	12.1872 12.1872A 12.1872B 12.1872C
		4647763	S	18,03 18,08 18,13 18,24					12.1874 12.1874A 12.1874B 12.1874C
190.33 Turbo Star 190.440 E 42 Eurostar Mot. 8210.22 Turbo	6	4630923	A	18,03 18,08 18,13 18,24	11,03	86	G	1CB	12.1875 12.1875A 12.1875B 12.1875C
		4648237	S	18,03 18,08 18,13 18,24					12.1876 12.1876A 12.1876C 12.1876D
684N - 690N4	6	4630623	A-S	17,03 17,08 17,23	10,03	77	G	1D	12.1873 12.1873A 12.1873B
		4630919	A-S	17,03 17,08 17,23					12.1877 12.1877A 12.1877B
684 - 690N4 Mot. 8200.02000	6	4647838	A	17,03 17,08 17,13 17,23	10,03	80	G	1D	12.1878 12.1878A 12.1878B 12.1878C
		4647842	S	17,03 17,08 17,13 17,23					12.1879 12.1879A 12.1879B 12.1879C
418 Bus-684N-690N4 Mot. 8200 - 12000	6	4648346	A	17,03 17,08 17,13 17,23	10,03	80	G	1DBC	12.1880 12.1880A 12.1880B 12.1880C
		4648350	S	17,03 17,08 17,13 17,23					12.1881 12.1881A 12.1881B 12.1881C



1



13



26



D

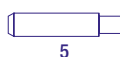

5



A



C

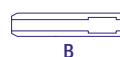

B



120.17 - 150.17 - 159.17 C03 - DAINO - LUPETTO OM 100 - ZETA 50.9 Mot. 8340 - 8360 - 8365 Turbo	4-6	8822383 - 4758794	A	14,05	8,00	55	G	5	12.1882	
				14,10					12.1882A	
				14,15					12.1881B	
				14,25					12.1882C	
			8823263 - 4758798	S	14,05	8,00	62	G	1	12.1883
		14,10		12.1883A						
		14,15		12.1883B						
		14,25		12.1883C						
190.33 - 190.38 190.38 - 190.42 Mot. 8280.22 - 8280.42 - SPR	8V	4672515	A-S	17,03	10,03	67	G	1	12.1884	
				17,08					12.1884A	
				17,13					12.1884B	
				17,23					12.1884C	
				17,27					12.1884D	
HITACHI	6	98471163	A-S	14,03	8,00	59	G	5	12.4477	
				14,08					12.4477A	
190.32 - 400E 30/38 159.20 - 170.20 Mot. 8060.21 - 8060.41 Turbo	6	61585072	A-S	16,05	9,02	67	G	1	12.1889	
				16,10					12.1889A	
				16,15					12.1889B	
				16,25					12.1889C	
130E 23 EURO CARGO 120E 23 - 280E 23 EURO CARGO Mot. 8060.45 S Turbo	6	98435241	A	15,02	9,02	81	G	5	12.1887	
				15,07					12.1887A	
				15,12					12.1887B	
				15,22					12.1887C	
		98474643	S	15,02	9,02	70	G	5	12.1888	
	15,07			12.1888A						
	15,12			12.1888B						
	15,22			12.1888C						
EURO TECH 320E 27 EURO TECH 190E 27 Mot. 8360.46 R	6	4861816	A	16,05	9,02	62	G	1	12.1885	
				16,10					12.1885A	
				16,15					12.1885B	
		4861811	S	16,25	9,02	57	G	5	12.1885C	
	16,05			12.1886						
	16,10			12.1886A						
	16,15			12.1886B						
			16,25	12.1886C						

EUROSTAR 190E 40	6	500391479	A	15,03	9,02	97	G	5	12.1894
				15,08					12.1894A
				15,23					12.1894B
CURSOR 440E 43 T Mot. F3A E0681B - D - E			S	15,03	9,02	97	G	5A	12.1895
				15,08					12.1895A
				15,23					12.1895B
EUROTRAKKER 260 E 38	6	500390993	A	16,03	10,02	97	G	5	12.1896
				16,08					12.1896A
				16,23					12.1896B
CURSOR 410 E 38 Mot. F3 BE 0681A-C-E-G		500390994	S	16,03	10,02	97	G	5A	12.1897
				16,08					12.1897A
				16,23					
EURO TECH 190E 35 - 440E 35	6	500391440	A	13,03	8,02	75,5	G	5	12.1898
				13,08					12.1898A
				13,21					12.1898B
Mot. F2BE 0681 A - B - C - D		500391436	S	13,03	8,02	75,5	G	5A	12.1899
				13,08					12.1899A
				13,21					12.1899B
EURO TRAKKER 340E 35		500391440	A	13,03	8,02	75,5	B	5	12.18100
				13,08					12.18100A
		500391436	S	13,03	8,02	75,5	B	5A	12.18101
				13,08					12.18101A
640N - 642N - 670N		712755	A/S	18,03	10,03	84	G	13	12.1866
682N2 - 690N	6	978966	A/S	19,03	11,03	86	G	13	12.1867
682N3 CON FORO	6	4516431	A/S	19,03	11,03	86	G	13A	12.1868
EUROCARGO 65 / 75E13 / 15 Mot.TECTORE 13 / 15 / 1716V (F4AE0481) Mot.TECTORE 18 / 21 / 24 / 2824V (F4AE0681) Mot.BE110C16V	4		A-S	13,05	7,01	60	G	1	12.18102
	6			13,09					12.18102A
			A-S	13,05	7,01	50	G	1	12.18103
				13,09					12.18103A

FORD benzina

MARCA E MODELLO	CIL.	N. ORIGINALE	IN/EX	ESTERNO	INTERNO	LUNGHEZZA	MATERIALE	ARRESTO	RIFERIMENTO
ESCORT 1.1 - 1.3 - 1.6 ORION - SIERRA FIESTA XR2i	4	81SM6510	A-S	13,56	8,06	65	G	5	12.2003
				13,61					12.2003A
				13,66					12.2003B
				13,76					12.2003C
ESCORT (flangia Ø 12,50x5)	4		A-S	12,25	7,94	46	G	13	12.2004
				12,30					12.2004A

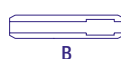
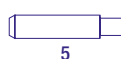

1

13

26

D

5

A

C

B



SIERRA "Cosworth 16V" Turbo 1993 cc 147 KW Mot. N5B	4		A	13,06	7,00	43	B	5D	12.2007
				13,11					12.2007A
				13,16					12.2007B
				13,26					12.2007C
	S	13,06	8,00	43	B	5D	12.2008		
		13,11					12.2008A		
		13,16					12.2008B		
		13,26					12.2008C		
SIERRA 2000i GRANADA	4	6172956	A-S	13,56	7,05	43,5	G	5	12.2006
				13,61					12.2006A
				13,66					12.2006B
				13,76					12.2006C
MONDEO - FOCUS ESCORT - FIESTA 1.8 / 2.0 16V	4		A-S	12,03	6,08	36	G	1	12.2009
				12,08					12.2009A
				12,13					12.2009B
				12,23					12.2009C
	A-S	12,03	6,08	36	B	1	12.2010		
		12,08					12.2010A		
		12,13					12.2010B		
		12,23					12.2010C		
PUMA 1.7i 16V FOCUS 1.4i 16V	4		A-S	11,06	6,00	39	G	1	12.2014
				11,11					12.2014A
				11,16					12.2014B
				11,26					12.2014C
	A-S	11,06	6,00	39	B	1	12.2017		
		11,11					12.2017A		
		11,16					12.2017B		
		11,26					12.2017C		
	A-S	11,06	6,00	39	S	1	12.2014S		
		11,11					12.2014SA		
		11,16					12.2014SB		
		11,26					12.2014SC		
COUGAR 2.5i 24V Mot. LCBA	6		A-S	12,57	6,01	48	G	1	12.2016
				12,62					12.2016A
				12,67					12.2016B
				12,77					12.2016C

FOCUS 2.0i 16V FOCUS 1.8 /2.0 16V	4		A-S	11,05	5,50	39	G	1	12.2019				
				11,10					12.2019A				
				11,15					12.2019B				
				11,25					12.2019C				
			A-S	11,05					5,50	39	S	1	12.2019S
				11,10				12.2019SA					
				11,15				12.2019SB					
				11,25				12.2019SC					
FOCUS 1.6i Eco Boost 16V FIESTA 1.6i Eco Boost 16V	4		A-S	9,53	5,00	36	B	1	12.2021				
				9,58					12.2021A				
				9,64					12.2021B				
GALAXY VR6 2792 cc 128 KW Mot. AAA	6V	7402396	A-S	12,07	7,00	38	B	13	12.2013				
				12,12					12.2013A				
				12,17					12.2013B				
				12,27					12.2013C				
FUSION 1.6 16V FOCUS - FIESTA Mot. FY	4		A-S	11,04	6,00	40,5	G	26	12.2024				
				11,09					12.2024A				
				11,14					12.2024B				
				11,24					12.2024C				
			A-S	11,04					6,00	40,5	S	26	12.2024S
				11,09					12.2024SA				
				11,14					12.2024SB				
	11,24	12.2024SC											
ECOSPORT, PUMA 1.0 12V E.Boost 999cc 92kwMOT. MIDA	3		A-S	9,54	5,00	42,40	G	1	12.2026				
			A-S	9,54					5,00	42,40	S	1	12.2026S

FORD diesel

MARCA E MODELLO	CIL.	N. ORIGINALE	IN/EX	ESTERNO	INTERNO	LUNGHEZZA	MATERIALE	ARRESTO	RIFERIMENTO
TRANSIT 100 Mot. 2401E - 2402E	4-6	715F-6510ABA	A-S	14,74	8,98	61,5	G	1D	12.2001
				14,79					12.2001A
				14,94					12.2001B
TRANSIT 100/150 TRANSIT	4-6	715F-6510ACA	A-S	14,74	8,98	59	G	1D	12.2002
				14,79					12.2002A
				14,94					12.2002B
TRANSIT 2.5 Diesel i.d.	4	844F6510CA	A-S	14,74	8,98	56,5	G	1D	12.2005
				14,79					12.2005A
MONDEO S-MAX - GALAXY 2.2 TDCi 16V TRANSIT 2.4 TDCi 16V	4	XS7Q6510AC	A-S	12,06	6,96	51,5	G	1	12.2018
				12,10					12.2018A
				12,15					12.2018B
				12,25					12.2018C

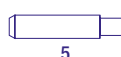



NEW HOLLAND			A-S	15,92	9,45	68	G	1	12.2022
MONDEO 1.8 TD SIERRA - FIESTA 1.8 TD	4	7402396	A-S	12,76 12,81 12,86 12,96	7,91	38	G	5	12.2015 12.2015A 12.2015B 12.2015C
FIESTA - FOCUS - FUSION 1.4 -1.6 TDCi 16V Mot. F6JA - F6JB Mot. G8DA - G8DB	4		A-S	9,55 9,59 9,64 9,74	5,50	34	G	1	12.2023 12.2023A 12.2023B 12.2023C
			A-S	9,55 9,59 9,64 9,74	5,50	34	S	1	12.2023S 12.2023SA 12.2023SB 12.2023SC
GALAXY TDI 1896CC MOTORE AHV - IZ	4	037103419B	A-S	12,07 12,12 12,17 12,27	6,98	36,5	B	C.I.-F	12.2025 12.2025A 12.2025B 12.2025C
TRANSIT 2.0 TDI MOT. YMR6	4		A-S	9,53	5,50	38,2	G	1	12.2027
				9,57					

FORDSON

MARCA E MODELLO	CIL.	N. ORIGINALE	IN/EX	ESTERNO	INTERNO	LUNGHEZZA	MATERIALE	ARRESTO	RIFERIMENTO
Major 2-3 Tonn.	4-6	EIADDN6510A	A-S	15,92	9,53	76	G	L	12.2101
Major Diesel	4	EIADDN6510C	A-S	15,92	9,53	67	G	L	12.2102

GARDNER

MARCA E MODELLO	CIL.	N. ORIGINALE	IN/EX	ESTERNO	INTERNO	LUNGHEZZA	MATERIALE	ARRESTO	RIFERIMENTO
4 - 5 - 6 - 8 LW - HLW	4-8		A	19,10	9,53	76	G	13	12.2201
			S	19,10	9,53	63	G	13	12.2202
DX 1427			A-S	17,48	9,53	80	G	13a	12.2203

G.M.C.

MARCA E MODELLO	CIL.	N. ORIGINALE	IN/EX	ESTERNO	INTERNO	LUNGHEZZA	MATERIALE	ARRESTO	RIFERIMENTO
228-236-256-270 Truck	6	3688759- 2334647	A-S	14,37	8,72	55,5	G	1	12.8001
1/4			A-S	12,70	6,35	60	G	5	12.8003
8V-71-4-71E 6V-71	4-12	5129919	A-S	12,70	7,94	60,5	G	5	12.8002
8V-71-4-71E-6V-4	4-12		A-S	12,70	7,94	60,5	G	5	
8V-12V-71-1/2 Filetto									

HANOMAG

MARCA E MODELLO	CIL.	N. ORIGINALE	IN/EX	ESTERNO	INTERNO	LUNGHEZZA	MATERIALE	ARRESTO	RIFERIMENTO
F20 - 25 - 30 - 35 1800cc Mot. D301 E2	4	130906167 130906166	A S	15,03 15,03	10,00 10,00	57 59	G B	5 5	12.7701 12.7702
D 963 - D 943	4-6	2870997M1	A-S	17,06	12,00	80	G	1	12.7703
			A-S	15,08	9,00	70	G	1	12.7704

HILLMAN

MARCA E MODELLO	CIL.	N. ORIGINALE	IN/EX	ESTERNO	INTERNO	LUNGHEZZA	MATERIALE	ARRESTO	RIFERIMENTO
Minx 3a serie - Super 2a serie	4	5118370- 5107310	A	14,32	7,94	51	G	1D	12.2301
		5118376- 5107314	S	14,32	7,94	54,5	G	1D	12.2302
875 cc. HMP	4	7054091	A	12,76	7,13	37,5	G	1D	12.2303
		7054090	S	12,76	7,13	39	G	1D	12.2304

HONDA benzina

MARCA E MODELLO	CIL.	N. ORIGINALE	IN/EX	ESTERNO	INTERNO	LUNGHEZZA	MATERIALE	ARRESTO	RIFERIMENTO	
CIVIC 1200 cc.	4		A	12,06	6,60	44	G	26	12.2401	
			S	12,06	6,60	50	G	26	12.2402	
1200cc.	4		A	12,09	6,60	50	G	26	12.2403	
			S	12,09	6,60	56	G	26	12.2404	
XL-CBX-CB 1.2 "Flangia Ø 18,5"	1		A-S	11,06	5,50	51	G	13	12.2407	
				11,16					12.2407A	
650 CBX "Flangia Ø 18,5"	4	12204-365- 3000	A	11,06	5,50	42	G	13	12.2405	
		12206-365- 3000	S	11,06	5,50	43,5	G	13	12.2406	
Mot. 450 cc			A-S	12,05	5,50	45	G	13	12.2430	
CIVIC 1300 Mot. EJ/EN	4	12208-634-000	A	12,11	6,60	52	G	26	12.2411	
		12209-634-670	S	12,11	6,60	57	G	1	12.2412	
PRELUDE 1.6 - 1.8 ACCORD	4	12204-689-305	A	12,07	7,01	50	G	1D	12.2409	
		12205-689-305	S	12,07	7,01	55	G	1D	12.2410	
TN 550 545 cc	2	12204-371-305	A	12,09	6,51	46	G	1	12.2417	
		12205-371-305	S	12,09	6,51	49	G	1	12.2418	
CIVIC 1.3 - 1.5 12V SHUTTLE	4	12204-PA6- 305	A	12,08	6,51	50	G	26	12.2419	
		12205-657-315	S	12,08	6,51	55	G	26	12.2420	
CIVIC 1.5 (foro 1/2 filetto) Mot. EC (foro 1/2 filetto)	4	12208-634-000	A	12,11	6,61	52	G	26	12.2431	
		12205-657-315	S	12,07	6,61	55	G	26	12.2432	
CIVIC 1.4 - 1.5 - 1.6. 16V ACCORD 1.8 16V LEGENT 3.2 6V -24V Mot. D15B - D16A - D16B2	4	12204-PJ7-305	A	11,06	5,50	47,5	G	1D	12.2423	
				11,11					12.2423A	
				11,16					12.2423B	
			6V	A	11,06	5,50	47,5	S	1D	12.2423S
					11,11		12.2423SA			
					11,16		12.2423SB			
	12205-PJ7-305	S	11,06	5,50	54	G	1D	12.2424		
			11,11		12.2424A					
			11,16		12.2424B					
		S	11,06	5,50	54	S	1D	12.2424S		
			11,11		12.2424SA					
			11,16		12.2424SB					



1



13



26



D

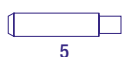

5



A



C



B



CIVIC 2.0 16V	4		A	12,08 12,13 12,18 12,28	5,50	37	G	5	12.2433 12.2433A 12.2433B 12.2433C														
			A	12,08 12,13 12,18 12,28					B	5	12.2434 12.2434A 12.2434B 12.2434C												
			S	12,08 12,13 12,18 12,28					G	5	12.2435 12.2435A 12.2435B 12.2435C												
			S	12,08 12,13 12,18 12,28					B	5	12.2436 12.2436A 12.2436B 12.2436C												
			2.0i 16 V VTEC 1997 cc 114/118/147 KW Mot. K20A1-K20A2- K20A3-K20A4 Mot. K20A9-K24A- K20A6	4						A	11,07 11,10 11,15 11,25	5,50	41,5	G	1D	12.2437 12.2437A 12.2437B 12.2437C							
										A	11,07 11,10 11,15 11,25					B	1D	12.2438 12.2438A 12.2438B 12.2438C					
										A	11,07 11,10 11,15 11,25					S	1D	12.2437S 12.2437SA 12.2437SB 12.2437SC					
										S	11,07 11,10 11,15 11,25					G	1D	12.2439 12.2439A 12.2439B 12.2439C					
										S	11,07 11,10 11,15 11,25					B	1D	12.2440 12.2440A 12.2440B 12.2440C					
										S	11,07 11,10 11,15 11,25					S	1D	12.2439S					
										ACURA 2.5 LEGENT 2.7 Mot. C25A - C27A	6					12204-PH7- 305	A	12,08	6,51	47,5	G	26	12.2421
																12205-PH7- 305	S	12,08	6,54	53	G	1D	12.2422

CIVIC 1.2 - 1.3	4	12208-634-000	A	12,11	6,60	52	G	26	12.2415
		12209-634-000	S	12,11	6,61	63	G	1	12.2416
CIVIC 1.8 16V Mot. B16A2 - B18C4	4	12204-PR3-305	A	12,10	5,51	41,7	G	5	12.2427
				12,15					12.2427A
		12205-PR3-305	S	12,10	5,51	47	G	5	12.2428
				12,15					12.2428A

HONDA diesel

MARCA E MODELLO	CIL.	N. ORIGINALE	IN/EX	ESTERNO	INTERNO	LUNGHEZZA	MATERIALE	ARRESTO	RIFERIMENTO
ACCORD - CIVIC 2.0 TD Mot 20T2N	4		A-S	12,07	6,95	28,5	G	1	12.2429

HYUNDAI benzina

MARCA E MODELLO	CIL.	N. ORIGINALE	IN/EX	ESTERNO	INTERNO	LUNGHEZZA	MATERIALE	ARRESTO	RIFERIMENTO
PONY. 1.2 Mot. G36	4	MD. 000461	A	13,11	8,00	43,3	G	26	12.1703
STELLAR 1.4 Mot. 4G33		MD. 000471	S	13,11	8,00	48	G	26	12.1704
STELLAR 1.6 Mot. G32B									
PONY 1.3 - Mot. G13B	4	MD. 016441	A	12,06	6,60	44	G	26	12.1701
PONY 1.5 - Mot. G15		MD. 016445	S	12,06	6,60	50	G	26	12.1702
LANTRA 1.6 16V	4		A-S	11,07	6,00	40	G	26	12.1705
				11,12					01.1705A
			A-S	11,07	6,00	40	S	26	12.1705S
				11,12					12.1705SA
GETZ 1.1 12V	4	22114-02500	A-S	10,06	5,50	48	G	26	12.1706
ATOS Prime 1.1 12V				10,09					12.1706A
Mot. G4HC - G4HD - G4HG				10,15					12.1706B
				10,25					12.1706C
			A-S	10,06	5,50	48	S	26	12.1706S
				10,09					12.1706SA
				10,15					12.1706SB
				10,25					12.1706SC
COUPE' 1.6 - 2.0	4	22114-26000	A	11,06	6,01	36,5	S	26	12.1712
ACCENT 1.4 - 1.5				11,10					12.1712A
Mot. G4EC - G - G4ED - G				11,16					12.1712B
				11,25					12.1712C
		22115-26000	S	11,06	6,01	41	S	26	12.1713
				11,10					12.1713A
				11,16					12.1713B
				11,25					12.1713C

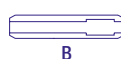
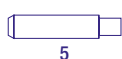

1

13

26

D

5

A

C

B



GETZ 1.3 ACCENT 1.5 EXCEL 1.3 12V Mot. G4EA - G4EB - G4EK	3	22114-22020	A-S	11,05	6,01	42,7	G	26	12.1714					
				11,10					12.1714A					
				11,15					12.1714B					
				11,25					12.1714C					
	4	22115-22020	A-S	11,05	6,01	42,7	S	26	12.1714S					
				11,10					12.1714SA					
				11,15					12.1714SB					
				11,25					12.1714SC					
				S					11,05	6,01	39	G	26	12.1715
									11,10					12.1715A
				11,15				12.1715B						
				11,25				12.1715C						
				11,05				12.1715S						
				11,10				12.1715SA						
				11,15				12.1715SB						
				11,25				12.1715SC						
SANTA FE' - TUCSON 2.7i 24V SONATA - COUPE' 2.7i 24V TRAJET 2.7i 24V Mot. G6BA-G	6V	22114-23000	A	11,05	6,01	39	G	26	12.1716					
				11,10					12.1716A					
		22114-37100	A	11,05	6,01	39	S	26	12.1716S					
				11,10					12.1716SA					
			S	11,10	6,01	43	G	26	12.1717					
				11,15					12.1717A					
	S	11,10	6,01	43	S	26	12.1717S							
		11,15					12.1717SA							
TUCSON 2.7 V6 24V TUCSON 2.0-MATRIX 1.8 Mot. G6BA - G4GC - G4GB	6V	22114-23501	A	11,05	6,00	46	G	26	12.1718					
		22115-23501	S	11,05	6,00	54,5	G	26	12.1719					
i35 - 40 GDi SANTA FE' SPORTA- GE SORENTO CARENS CERATO SO- NATA 2.0 Mot. G4NC - G4KD - G4KE - G4KJ	4	22114-25000 22114-2E000	A-S	11,04	5,50	44	S	1	12.1720					
				11,09					12.1720A					
HYUNDAI Diesel														
MARCA E MODELLO	CIL.	N. ORIGINALE	IN/EX	ESTERNO	INTERNO	LUNGHEZZA	MATERIALE	ARRESTO	RIFERIMENTO					
GALLOPER 2.5 TD	4	22114-42000	A	13,07	8,00	71	G	26	12.1707					
TERRACAN 2.5 TD		22115-42000	S	13,07	8,00	74	G	26	12.1708					
TERRACAN 2.9 CRDi														

MATRIX GETZ ACCENT 1.5 CRDi SANTA FE' TRAJET SONICA 2.0 CRDi TUCSON	3-4	22114-27000	A-S	11,06	6,01	36,6	G	5	12.1709
				11,11					12.1709A
				11,16					12.1709B
				11,25					12.1709C
			A-S	11,06	6,01	36,6	S	5	12.1709S
				11,11					12.1709SA
				11,16					12.1709SB
				11,25					12.1709SC
i10 - i20 - i30 CRDi 1.1 12V	3-4	22114-2A00	A	11,04	5,50	31,5	G	5	12.1710
				11,08					12.1710A
				11,12					12.1710B
				11,25					12.1710C
ACCENT-GETZ-VERNA- MATRIX CRDi 16V				11,04	5,50	31,5	S	5	12.1710S
				11,08					12.1710SA
				11,12					12.1710GB
				11,25					12.1710GC
Mot. D4FA - D3FA				11,04	5,50	31,5	G	5A	12.1711
				11,08					12.1711A
				11,12					12.1711B
				11,25					12.1711C
i30 CRDi 16V 1582 cc				11,04	5,50	31,5	S	5A	12.1711S
				11,08					12.1711SA
				11,12					12.1711SB
				11,25					12.1711SC

INTERNATIONAL

MARCA E MODELLO	CIL.	N. ORIGINALE	IN/EX	ESTERNO	INTERNO	LUNGHEZZA	MATERIALE	ARRESTO	RIFERIMENTO
TD 20 D		341059R1	A-S	17,50	11,07	93,5	G	1	12.2601
B41-424-434-444 TRAC- TOR Mot. BD 144	4	3044492R1	A	14,31	8,74	82,5	G	5	12.2602
		3044493R1	S	14,31	8,72	76	G	5A	12.2603
454 - 464 484 TRACTOR Mot. D155 - D 310 - D 206	3	3055022R2	A	16,07	9,98	77	G	5	12.2605
	4		S	16,07	9,98	67	G	5	12.2606
	6								
BTD	4	706650R1	A-S	17,50	9,53	95	G	1	12.2604
D155 - 206 - D310 D358 - D179	3-6	3055022R1	A-S	16,07	10,00	79	G	5	12.2608
Mot. DT/DTI 466 Turbo "foro filettato"	6	675439C1	A-S	15,90	9,51	69,9	G	1	12.2607
CASE			A-S	19,09	10,30	82	G	5	12.2609

ISUZU benzina

MARCA E MODELLO	CIL.	N. ORIGINALE	IN/EX	ESTERNO	INTERNO	LUNGHEZZA	MATERIALE	ARRESTO	RIFERIMENTO
TROOPER-RODEO 2.6	4	8-94206762-0	A	12,06	7,98	46	G	1D	12.2703
GEMINI 1.6 - 1.8		8-94206763-0	S	12,06	7,98	55	G	1D	12.2704
Mot. 4ZE1/D1 - 4ZC1									



1



13



26



D

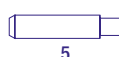

5



A



C



B



ISUZU diesel

MARCA E MODELLO	CIL.	N. ORIGINALE	IN/EX	ESTERNO	INTERNO	LUNGHEZZA	MATERIALE	ARRESTO	RIFERIMENTO			
Mot. C 240 2.4	4	11721123	A	14,05	7,99	55	G	5	12.2701			
Mot. C 221 2.2		11721113	S	14,05	7,99	53	G	1	12.2702			
GEMINI 1.5 TD Mot. 4EC1 Mot. T4 EC Turbo	4	642005	A-S	11,56	7,00	42	G	26	12.2705			
11,61				12.2705A								
11,66				12.2705B								
11,76				12.2705C								
2207 cc	4	11-3374	A	14,03	8,00	53	G	5	12.2706			
Mot. C201 PT		11-3375	S	14,03	8,00	55	G	5	12.2707			
VCR - ELF 250 Mot. 6BD-4BA1-6BF1	4-6	5-11721-001	A-S	14,04	9,00	60	G	1D	12.2708			
TROOPER 4x4 TD 2772 cc Turbo Diesel 74 KW Mot. C223 - 4JB1-T	4	5-11721-016-0	A-S	14,04	8,00	50	G	5	12.2709			
14,09				12.2709A								
1.7 - 2.2 TDi Mot. Y17DTL	4		A-S	11,06	6,00	42,3	G	5	12.2710			
11,11				12.2710A								
11,16				12.2710B								
11,26				12.2710C								
A-S			11,06	6,00					42,3	S	5	12.2710S
			11,11									12.2710SA
			11,16									12.2710SB
			11,26									12.2710SC

JAGUAR benzina

MARCA E MODELLO	CIL.	N. ORIGINALE	IN/EX	ESTERNO	INTERNO	LUNGHEZZA	MATERIALE	ARRESTO	RIFERIMENTO
XK 120 - 140 MK - XK 150 - 240 STYPE	6	C26198	A	12,78	7,91	46	G	1D	12.2804
C26195		S	12,78	7,91	49	G	5	12.2806	
XJ6 - XJR	6	C29390	A	12,78	7,91	47	G	1D	12.2801
XK 120 - 140 - XJ 12		C29386	S	12,78	7,91	49	G	1	12.2802
S		12,78	7,91	49,5	B	1D	12.2803		
X TYPE 2.5 2495 cc 143 KW Mot. XB	6V		A-S	9,60	5,50	37	G	1	12.2805
9,65				12.2805A					
9,80				12.2805B					

JAGUAR diesel

MARCA E MODELLO	CIL.	N. ORIGINALE	IN/EX	ESTERNO	INTERNO	LUNGHEZZA	MATERIALE	ARRESTO	RIFERIMENTO
S-TYPE 2.7 D 6V XF - XJ 2.7 D 2720 cc 152 KW Mot. DT 17			A-S	10,73	6,00	39,2	G	1	12.2807
		10,76		12.2807A					
		10,80		12.2807B					
		10,90		12.2807C					

JEEP

MARCA E MODELLO	CIL.	N. ORIGINALE	IN/EX	ESTERNO	INTERNO	LUNGHEZZA	MATERIALE	ARRESTO	RIFERIMENTO
GPW - GPA - VJ2	4	637045-119136	A	16,72	9,52	70	G	1	12.2901
473 CIVILE - SW 2193 cc		119138	A	16,71	9,52	60,5	G	1	12.2902
441 - 442 - FC 150 (MB Willys 2193 cc) "Valvole laterali"		375811-119137	S	16,72	9,52	77,5	G	1A	12.2903

KIA MOTORS benzina

MARCA E MODELLO	CIL.	N. ORIGINALE	IN/EX	ESTERNO	INTERNO	LUNGHEZZA	MATERIALE	ARRESTO	RIFERIMENTO
RIO 1.4 - 1.6 16V CERATO 1.4 - 1.6 16V Mot. G4ED - G4EE - G4GD	4	22114-26000	A	11,06	6,01	36,5	G	26	12.9214
				11,10					12.9214A
				11,16					12.9214B
			11,25	12.9214C					
			A	11,06	6,01	36,5	S	26	12.9214S
				11,10					12.9214SA
		11,16		12.9214SB					
		11,25	12.9214SC						
		22115-26000	S	11,06	6,01	41	G	26A	12.9215
				11,10					12.9215A
				11,16					12.9215B
			11,25	12.9215C					
S	11,06		6,01	41	S	26A	12.9215S		
	11,10						12.9215SA		
	11,16	12.9215SB							
11,25	12.9215SC								
CERATO 1.6 77KW Mot. G4GD	4	22114-2B000	A-S	10,05	5,53	40,5	G	26	12.9216
				10,10					12.9216A
			A-S	10,05	5,53	40,5	B	26	12.9217
CARENS 1.6 Mot. S6	4	22114-2Y100	A-S	9,55	5,53	42	G	26	12.9207
				9,60					12.9207A

KIA MOTORS diesel

MARCA E MODELLO	CIL.	N. ORIGINALE	IN/EX	ESTERNO	INTERNO	LUNGHEZZA	MATERIALE	ARRESTO	RIFERIMENTO
SPORTAGE MR Turbo TDi 1998 cc 52 KW Mot. MAZDA RFD	4	RF01-10-280	A	14,07	8,00	40	G	1D	12.9203
				14,12					12.9203A
		RF-J5-10-290	S	14,07	8,00	46,5	G	1DA	12.9204
				14,12					12.9204A
CARNIVAL 2.9 CRDi	4	22114-42000	A	13,07	8,00	71	G	26	12.9205
		22115-42000	S	13,07		74	G	26A	12.9206
CARENS - CERATO RIO - SPORTAGE 1.5 CRDi Mot. D4DA - D4EA	3-4	22114-27000	A-S	11,06	6,01	36,6	G	5	12.9208
				11,11					12.9208A
				11,16					12.9208B
				11,26					12.9208C
			A-S	11,06	6,01	36,6	S	5	12.9208S
				11,11					12.9208A
				11,16					12.9208B
				11,26					12.9208C

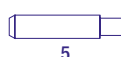

1

13

26

D

5

A

C

B



SORENTO CRDi 2.5 2497 cc 103 KW Mot. D4CB	4	22114-4A000	A	12,06 12,11	7,02	43,3	G	26	12.9209 12.9209A	
			A	12,06 12,11	7,02	43,3	S	26	12.9209S 12.9209SA	
		22115-4A000	S	12,06 12,11	7,02	39,4	G	26	12.9210 12.9210A	
			S	12,06 12,11	7,02	39,4	S	26	12.9210S 12.9210SA	
CARNIVAL 2.9 CRDi Mot. J3-J3 TCI	4	OK551-10-281	A-S	12,05 12,09 12,25	7,01	52,7	G	5A	12.9211 12.9211A 12.9211B	
PICANTO 1.1 CRDi 12V 1120 cc RIO CEE'D Mot. D4FA - D3FA	3-4	22114-2A000	A	11,04 11,08 11,12 11,25	5,50	31,5	G	5	12.9212 12.9212A 12.9212B 12.9212C	
			A	11,04 11,08 11,12 11,25	5,50	31,5	S	5	12.9212S 12.9212SA 12.9212SB 12.9212SC	
			22115-2A000	S	11,04 11,08 11,12 11,25	5,50	31,5	G	5A	12.9213 12.9213A 12.9213B 12.9213C
				S	11,04 11,08 11,12 11,25	5,50	31,5	S	5A	12.9213S 12.9213A 12.9213B 12.9213C

KOMATSU

MARCA E MODELLO	CIL.	N. ORIGINALE	IN/EX	ESTERNO	INTERNO	LUNGHEZZA	MATERIALE	ARRESTO	RIFERIMENTO
	4	9-1172-192-0	A	14,03	7,99	55	G	5	12.8301
		9-1172-113-0	S	14,03	7,99	53	G	5	12.8302
			A-S	16,03	9,51	80	G	5	12.8303
“foro filettato”			A-S	18,05	11,00	83	G	13	12.8305
“foro filettato”			A-S	19,10	10,28	87	G	1	12.8306
“foro filettato”			A-S	18,03	11,00	95	G	1	12.8307
“foro filettato”			A-S	18,03	11,00	85	G	1	12.8308
			A-S	13,05	8,00	63	G	1	12.8309

KUBOTA									
MARCA E MODELLO	CIL.	N. ORIGINALE	IN/EX	ESTERNO	INTERNO	LUNGHEZZA	MATERIALE	ARRESTO	RIFERIMENTO
Z 75	4		A-S	13,04	8,00	48,7	G	13 +26	12.9603
				13,09					12.9603
Z 500 - D 750	2-3		A	11,05	7,00	40	G	13 +26	12.9601
			S	11,05					40
SERIE 9000	4		A	12,03	7,00	40	G	26	12.9604
			S	13,04					8,00

LADA									
MARCA E MODELLO	CIL.	N. ORIGINALE	IN/EX	ESTERNO	INTERNO	LUNGHEZZA	MATERIALE	ARRESTO	RIFERIMENTO
1200 - 1300 - 1500 1800 - NIVA 4x4	4	21011007032/10	A	14,07	8,03	42	G	5D	12.3101
				14,12					12.3101A
				14,17					12.3101B
				14,27					12.3101C
		21011007033/20	S	14,07	8,03	48	G	5D	12.3103
				14,12					12.3103A
				14,17					12.3103B
				14,27					13.3103C
SAMARA 1.1 - 1.3 - 1.5 VAZ 2108 VAZ 21081 - 21083	4	2108- 1007032/20	A	14,07	8,03	38	G	5D	12.3103
		2108- 1007033/20	S	14,07					8,03

LAMBORGHINI benzina									
MARCA E MODELLO	CIL.	N. ORIGINALE	IN/EX	ESTERNO	INTERNO	LUNGHEZZA	MATERIALE	ARRESTO	RIFERIMENTO
L402 "Miura"	12	4414	A-S	13,04	8,01	44	B	13B	12.3203
DIABLO VT	12		A	12,07	7,00	41,5	B	13	12.3204
			S	12,07					7,00

LAMBORGHINI TRATTORE									
MARCA E MODELLO	CIL.	N. ORIGINALE	IN/EX	ESTERNO	INTERNO	LUNGHEZZA	MATERIALE	ARRESTO	RIFERIMENTO
FL 2 - 3 - 4 Tratt. 35 HP	2.4	15160	A-S	15,03	9	51	G	13	12.3201
				15,08					12.3201A
				15,23					12.3201B
FL 952		SP557	A-S	15,02	9	57	G	1D	12.3202
				15,07					12.3202A
				15,22					12.3202B

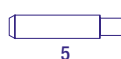



LANCIA benzina

MARCA E MODELLO	CIL.	N. ORIGINALE	IN/EX	ESTERNO	INTERNO	LUNGHEZZA	MATERIALE	ARRESTO	RIFERIMENTO				
THEMA 3.0 6V THEMA 2.8 V6 i.e. Mot. 834.E146	6V	60735970-60810438	A	14,05	9,00	48,5	B	5	12.3317				
				12,10					12.3317A				
				14,15					12.3317B				
				14,25					12.3317C				
	6V	119.00.01.503.02	A	14,05	9,00	49	B	5	12.3318				
				12,10					13.3318A				
				14,15					12.3318B				
				14,25					12.3318C				
		119.28.01.524.00	S	14,07	9,00	42,5	G	5	12.3319				
				14,12					13.3319A				
				14,17					12.3319B				
				14,27					12.3319C				
Y10 - LX - 4WD - FIRE Y 10 1.2 8V Mot. 156C	4	4265699	A-S	13,03	7,03	42,5	G	5	12.1808				
				13,08					12.1808A				
				13,13					12.1808B				
				13,23					12.1808C				
			A-S	13,03					7,03	42,5	S	5	12.1808S
				13,08									12.1808SA
				13,13									12.1808SB
				13,23									12.1808SC
DEDRA THEMA i.e. - PRISMA 4x4 Mot. 831 A5 - 835 A2 - 835 C2	4	4250801	A-S	14,06	8,03	42	G	5	12.1821				
				14,11					12.1821A				
				14,16					12.1821B				
				14,26					12.1821C				
			A-S	14,06					8,03	42	B	5	12.1823
				14,11									12.1823A
				14,16									12.1823B
				14,26									12.1823C
			A-S	14,06					8,03	42	S	5	12.1821S
				14,11									12.1821SA
				14,16									12.1821SB
				14,26									12.1821SC
APPIA 2.a - 3.a serie Mot. C10	4	2136901	A	15,04	7,01	46	G	13	12.3301				
				15,14					12.3301A				
		2136903	S	15,04					7,01	46	B	13	12.3302
				15,14									12.3302A
FULVIA 2 C - Coupé - HF 1300 S - 1600 S	4	1191021-2293357-2293358	A-S	13,05	7,01	50	B	5D	12.3303				
				13,10					12.3303A				

				13,15 13,25					13.3303B 12.3303C	
FLAVIA 1500 cc - 1800 cc Mot. 815 - 815.200	4	2152387	A	14,05 14,10	8,02	44	B	1D	12.3304 12.3304A	
		1190972	S	14,05 14,10	9,02	44	B	1D	12.3305 12.3305A	
GAMMA	4		A-S	15,04 15,09	8,03	48	B	5	12.3308 12.3308A	
GAMMA 2.0 GAMMA 2.5	4	82365570	A-S	15,04 15,09	9,03	48	B	5	12.3309 12.3309A	
THEMA - DEDRA DEDRA 2.0 16V BETA 1400 - 1600 - 1800 - 2000	4	7616998	A-S	14,05	7,02	51,3	G	5	12.1837	
				14,10					12.1837A	
				14,15					12.1837B	
					14,25				12.1837C	
					14,35				12.1837D	
			7611679	A-S	14,05	7,02	51,3	B	5	12.3313
			14,10	12.3313A						
			14,15	12.3313B						
			14,25	12.3313C						
			14,35	12.3313D						
			14,35							
	4	4255698	A-S	15,04	8,03	43	G	5	12.1825	
			14,10	12.1825A						
			14,15	12.1825B						
			14,25	12.1825C						
			14,35	12.1825D						
THESIS 2.0 - 2.4 Turbo FULVIA 1.8 16V K 2.0- 2.4 20V LIBRA - DELTA - DEDRA 1.8 - 2.0. 16V	4	7756897	A	13,03	7,02	42,5	G	5	12.1838	
				13,08					12.1838A	
				13,13					12.1838B	
				13,23					13.1838C	
				13,23						
	5			A	13,03	7,02	42,5	B	5	12.1840
					13,08					12.1840A
					13,13					12.1840B
					13,23					12.1840C
					13,23					
				A	13,03	7,02	42,5	S	5	12.1838S
				13,08	12.1838SA					
				13,13	12.1838SB					
				13,23	12.1838SC					
				13,23						
		7779402	S	13,03	7,02	46	G	5	12.1839	
			13,08	12.1839A						
			13,13	12.1839B						
			13,23	12.1839C						
			13,23							



1



13



26



D

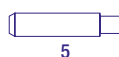

5



A



C

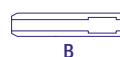

B

			S	13,03 13,08 13,13 13,23	7,02	46	B	5	12.1841 12.1841A 12.1841B 12.1841C
			S	13,03 13,08 13,13 13,23	7,02	46	S	5	12.1839S 12.1839SA 12.1839SB 12.1839SC
YPSILON 1.4 16V Y 1.2. 16V 176 B9 - 188A5 - 843A1 Y 1.4i LX 12V Mot. 840 A2 - A4	4	46441525	A-S	10,03	6,02	39,7	G	5	12.1842
				10,07					12.1842A
				10,14					12.1842B
				10,24					12.1842C
	10,34	12.1842D							
	4	46518800	A-S	10,03	6,02	39,7	B	5	12.1843
				10,07					12.1843A
				10,14					12.1843B
				10,24					12.1843C
	10,34	12.1843D							
	4	7756897	A-S	10,03	6,02	39,7	S	5	12.1842S
				10,07					12.1842SA
10,14				12.1842SB					
10,24				12.1842SC					
10,34	12.1842SD								
4	7756897	A-S	13,03	7,02	42,5	G	5	12.1838	
			13,08					12.1838A	
			13,13					12.1838B	
			13,23					12.1838C	
4	7756897	A-S	13,03	7,02	42,5	B	5	12.1840	
			13,08					12.1840A	
			13,13					12.1840B	
			13,23					12.1840C	
4	7756897	A-S	13,03	7,02	42,5	S	5	12.1838S	
			13,08					12.1838SA	
			13,13					12.1838SB	
			13,23					12.1838SC	
Y 1.1 - 1.2 Elefantino Blu Mot. 188 A4 - 176 B2	4	7765039	A-S	13,03	7,02	40	G	5	12.1844
				13,07					12.1844A
				13,12					12.1844B
				13,27					12.1844C
	13,37	12.1844D							
	4	7765039	A-S	13,03	7,02	40	B	5	12.1845
				13,07					12.1845A
				13,12					12.1845B
				13,27					12.1845C
	13,37	12.1845D							
	4	7765039	A-S	13,03	7,02	40	S	5	12.1844S
				13,07					12.1844SA
13,12				12.1844SB					
13,27				12.1844SC					
13,37	12.1844SD								

500 875cc PANDA 875cc TWIN AIR Turbo	2	71769214	A-S	9,03 9,06 9,13 9,25	5,01	40,5	G	5	12.18112 12.18112A 12.18112B 12.18112C																
			71769215	A-S					9,03 9,06 9,13 9,25	5,01	40,5	B	5	12.18113 12.18113A 12.18113B 12.18113C											
				A-S					9,03 9,06 9,13 9,25					5,01	40,5	S	5	12.18112S 12.18112SA 12.18112SB 12.18112SC							
	THEESIS 3.2 24V K - THEESIS 3.0. 24 V Mot. 838 B - 841 A	6V	60812062	A	12,06 12,11 12,16 12,26	7,00	38	G	5	12.3322 12.3322A 12.3322B 12.3322C															
				A	12,06 12,11 12,16 12,26					7,00	38	S	5	12.3322S 12.3322SA 12.3322SB 12.3311SC											
				S	12,07 12,12 12,17 12,27									7,00	43	G	5	12.3323 12.3323A 12.3323B 12.3323C							
				S	12,07 12,12 12,17 12,27													7,00	43	S	5	12.3323S 12.3323SA 12.3323SB 12.3323SC			
Z 2.0i Turbo LS - LX 1998 cc 108 KW Mot. XU10J2 CTE	4	0220-85	A	13,07 13,12 13,17 13,27	8,01	43,6	B	5	12.1847 12.1847A 12.1847B 12.1847C																
			0220-21	S					13,07 13,12 13,17 13,27	8,01	50,6	B	5	12.1848 12.1848A 12.1848B 12.1848C											

LANCIA diesel

MARCA E MODELLO	CIL.	N. ORIGINALE	IN/EX	ESTERNO	INTERNO	LUNGHEZZA	MATERIALE	ARRESTO	RIFERIMENTO
DEDRA TD - DELTA TD 1.9 PRISMA 1.9 TD	4	4250803	A-S	14,06	8,03	46,5	G	5	12.1822 12.1822A 12.1822B 12.1822C 12.1822D
			A-S	14,06	8,03	46,5	S	5	12.1822S 12.1822SA 12.1822SB 12.1822SC 12.1822SD

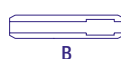
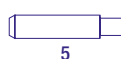



THEMA 2.5 TD Mot. 8144.97	4	4749395	A-S	13,03	8,03	56	G	5	12.1829 12.1829A 12.1829B 12.1829C 12.1829D
YPSILON 1300 MJTD. 16V	4	46816601	A-S	10,03	6,02	43	G	5	12.1891 12.1891A 12.1891B 12.1891C 12.1891D
			A-S	10,03	6,02	43	S	5	12.1891S 12.1891SA 12.1891SB 12.1891SC 12.1891SD
THESIS - LIBRA - K 1.9 JTD - 2.4 JTD	5	7565472	A-S	14,03	8,02	43	G	5	12.1849 12.1849A 12.1849B 12.1849C 12.1849D
	4		A-S	14,03	8,02	43	S	5	12.1849S 12.1849A 12.1849SB 12.1849SC 12.1849SD
Z 2.1 TD 12V Mot. P8C	4	9456029180	A-S	13,07	8,01	54,5	B	5	12.1852 12.1852A 12.1852B 12.1852C
PHEDRA 2.2 JTD Mot. 4HW	4	0220A2	A-S	10,06	6,00	41,5	G	1	12.1893 12.1893A 12.1893B 12.1893C
			A-S	10,06	6,00	41,5	S	1	12.1893S 12.1893SA 12.1893SB 12.1893SC
THESIS 2.4 JTD 20V Mot. 841D.000	5	55186786	A-S	11,03	6,02	47	G	1	12.1892 12.1892SA 12.1892SB 12.1892SC
			A-S	11,03	6,02	47	S	1	12.1892S 12.1892SA 12.1892SB 12.1892SC

THESES 2.4 JTD Mot. 939A3000	5	55210016	A-S	10,03	5,02	46,7	G	1	12.18104
				10,06					12.18104A
		10,13	12.18104B						
		10,25	12.18104C						
	5	55210015	A-S	10,03	5,02	46,7	G	5	12.180108
				10,06					12.18108A
	10,13			12.18108B					
	10,25			12.18108C					
	10,03	55210015	A-S	10,03	5,02	46,7	S	1	12.18104SA
	10,06			12.18104SA					
	10,13			12.18104SB					
	10,25			12.18104SC					

ESATAU - ESADELTA 3RO	6	2100533	A-S	14,03	9,02	68	G	1	12.3324	
				14,08					12.3324A	
				A-S	14,03	9,02	68	G	13	12.3325
				14,08	12.3325A					
			2284071- 2220952	A-S	15,05	9,00	80	G	13	12.3326
					15,10					12.3326A
			2272178	A-S	16,05	9,00	80	G	13	12.3327
					16,10					12.3327

LAND ROVER benzina

MARCA E MODELLO	CIL.	N. ORIGINALE	IN/EX	ESTERNO	INTERNO	LUNGHEZZA	MATERIALE	ARRESTO	RIFERIMENTO		
LAND ROVER 88 - 109 PETROL 80	4	500144	A	13,55	7,94	55,3	G	13B	12.5201		
		500145	S	14,35	8,74	52,5	G	13B	12.5202		
LAND ROVER 88 - 109 - 110 Benzina	4	605759	A	13,55	7,94	51	G	13	12.5205		
		605760	S	14,35	8,72	50	G	13	12.5206		
RANGE ROVER 3.9 RANGE ROVER 3.6	8V	603554	A-S	15,13	8,72	66	G	1	12.5212		
				15,18					12.5212A		
			A-S	15,13	8,72	66	B	1	12.5220		
			15,18	12.5220A							
RANGE ROVER 4.0 RANGE ROVER 4.6	8V	ERR 3648	A-S	15,11	8,72	62	G	5	12.5223		
				15,16					12.5223A		
FREELANDER 1.8 16V Mot. 18K16	4	LGJ10033	A-S	10,13	6,00	30	G	1D	12.5230		
				10,18					12.5230A		
					A-S	10,13	6,00	30	S	1D	12.5230S
					10,18	12.5230A					
		LGJ10034	A-S	9,88	6,00	30	G	1D	12.5229		
			9,93	12.5229A							
			A-S	9,88	6,00	30	S	1D	12.5229S		
			9,93	12.5229SA							

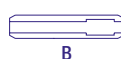
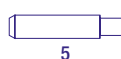

1

13

26

D

5

A

C

B



LAND ROVER Diesel

MARCA E MODELLO	CIL.	N. ORIGINALE	IN/EX	ESTERNO	INTERNO	LUNGHEZZA	MATERIALE	ARRESTO	RIFERIMENTO
LAND ROVER 2.3 88 - 109 - 107 Diesel	4	272206	A	13,55	7,94	51	G	13B	12.5203
		275552	S	14,35	8,74	59	G	13B	12.5204
LAND ROVER 2.3 - 2.5 88 - 109	4	605482- 568688 605483- 568689	A	13,55	7,94	46,5	G	13	12.5207
			S	14,35	8,72	57	G	13	12.5208
			S	14,35	8,72	57	B	13	12.5209
DEFENDER 90 DISCOVERY - RANGE ROVER 2500 TDI	4-5	ETC 8003	A-S	14,07	8,01	49	G	5	12.5222
				14,12					12.5222A
				14,27					12.5222B
LAND ROVER 2.0 TDI Mot. 20T2N - 20T2R	4	LG5100510	A-S	12,07	6,95	28,5	G	1	12.5237
				12,12					12.5237A
				12,17					12.5237B
				12,27					12.5237C
DISCOVERY DEFENDER 90/110/130 Mot. 2.5 TD 5	5	ERR7225	A-S	12,05	6,93	39	G	1	12.5238
				12,10					12.5238A
				12,15					12.5238B
				12,25					12.5238C
RANGE ROVER 2.5 TD Mot. VM 84A Turbo	4	60507152	A-S	14,05	8,00	55	G	1	12.5235
				14,10					12.5235A
				14,15					12.5235B
				14,25					12.5235C
RANGE ROVER 2.5 DSE TD Mot. BMW 256T	6		A-S	12,55	6,00	39,5	B	5	12.5231
				12,60					12.5231A
				12,65					12.5231B
				12,75					12.5231C
				12,85					12.5231D
RANGE ROVER 3.0 TD 6 FREELANDER 2.0 TD 4	6 4		A-S	11,54	6,00	39	B	1	12.5239
				11,59					12.5239A
				11,64					12.5239B
				11,74					12.5239C
				11,84					12.5239D
RANGE ROVER EVO- QUE 2.2 SD 4 Mot. 4HV	4		A-S	12,06	6,96	51,5	G	1	12.2018
				12,10					12.2018A
				12,15					12.2018B
				12,25					12.2018C
RANGE ROVER SPORT 2.7 Mot. DT17 - 276 DT	6V		A-S	10,73	6,00	39,2	G	1	12.5240
				10,76					12.5240A
				10,80					12.5240B
				10,90					12.5240C

LEYLAND

MARCA E MODELLO	CIL.	N. ORIGINALE	IN/EX	ESTERNO	INTERNO	LUNGHEZZA	MATERIALE	ARRESTO	RIFERIMENTO
0600 - 9,8 Litri - 0680	6	227958	A-S	17,52	11,06	70,5	G	1	12.3402
03500 - 375 - 400 - 401	6	232864B	A-S	14,37	8,72	71	G	1	12.3403
TL 12/12E Turbo	6	A26546	S	18,03	11,07	79,7	G	13	12.3404
TL 11 Bison. Tiger Turbo	6	281325	A-S	17,51	11,11	67,8	G	1	12.3405

LISTER

MARCA E MODELLO	CIL.	N. ORIGINALE	IN/EX	ESTERNO	INTERNO	LUNGHEZZA	MATERIALE	ARRESTO	RIFERIMENTO
SR1-2-3-4 - SW 1-2	1-4	201-50880	A	13,54	8,72	52,5	G	13	12.7603
		201-50890	S	13,54	8,72	54	G	13	12.7604
SL 1-2-3-4 SR 1-2-3-4 - LD11	1-4	201-10400	A	12,74	7,94	59,5	G	13	12.7605
		201-10321	S	12,74	7,94	58	G	13	12.7606
Mot. TL 2 - TL 3 1.5D - 2.3D	4	201-30181	A	13,54	8,72	60	G	5	12.7607
		201-30171	S	13,54	8,72	58	G	1B	12.7608

LOMBARDINI

MARCA E MODELLO	CIL.	N. ORIGINALE	IN/EX	ESTERNO	INTERNO	LUNGHEZZA	MATERIALE	ARRESTO	RIFERIMENTO
LA 60	1		A-S	14,04	8,03	32	G	13	12.3501
				14,24					12.3501A
LA 65	1		A-S	14,05	8,03	37	G	13	12.3502
				12,25					12.3502A
LA 70 - 75	1		A-S	14,05	8,03	38	G	13	12.3503
				14,25					12.3503A
LA 85 - 90	1		A-S	16,05	10,03	48	G	13	12.3504
				12,25					12,3504
LA 80 T.N.	1		A-S	14,05	8,03	54	G	13	12.3505
				14,25					12.3505A
LA 80 - 82	1	45-4845-01	A	14,05	8,03	45	G	13	12.3506
				14,25					12.3506A
		45-4845-13	S	14,05	8,03	45	B	13	12.3507
				14,25					12.3507A
LA 85	1	51-4845-03	A	16,05	8,03	45	G	13	12.3508
				16,25					12.3508A
		51-4845-14	S	16,05	10,03	58	G	13	12.3509
				16,25					12.3509A

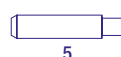



LA 400 - 490	1	70-4845-19	A	14,05 14,10 14,15 14,25	8,03	41	G	1D	12.3510 12.3510A 12.3510B 12.3510C
		70-4845-21	S	14,05 14,10 14,15 14,25	10,05	43,5	B	1D	12.3511 12.3511A 12.3511B 12.3511C
LDA 75 - 80 - 450	1	271-4845-06	A	11,05 11,10 11,25	7,03	56	G	13B	12.3512 12.3512A 12.3512B 12.3512C
		271-4845-10	S	11,05 11,10 11,25	7,03	44	G	13	12.3513 12.3513A 12.3513B 12.3513C
LDA 78 - 90 "Con Battuta Ø 13" "Con Battuta Ø 13"	1-4	260-4845-04	A	12,04 12,09 12,14 12,24	8,04	70	G	13B	12.3514 12.3514A 12.3514B 12.3514C
		260-4845-50	S	12,04 12,09 12,14 12,14	8,04	45	G	13	12.3515 12.3515A 12.3515B 12.3515C
LDA 91 - 96 - 97 "Con Battuta Ø 13" "Con Battuta Ø 13"	1	270-903	A	12,04 12,09 12,14 12,24	8,04	68	G	13	12.3516 12.3516A 12.3516B 12.3516C
		270-71100	S	12,04 12,09 12,14 12,24	8,04	48	G	13B	12.3517 12.3517A 12.3517B 12.3517C
LDA 672 5LD 675 5LD 825 5LD 930	2-4	276-4845-56	A	15,06 15,11 15,16 15,26	9,05	55	G	1D	12.3532
		276-4845-26	A	15,06 15,11 15,16 15,26	9,05	68	G	1D	12.3518
		276-4845-57	S	15,06 15,11 15,16 15,26	9,05	51	G	1D	12.3519

7LD 600 - 665	1-2	710-4845-073	A	14,06 14,11 14,16 14,26	8,05	52	G	1D	12.3520 12.3520A 12.3520B 12.3520C
7LD 740 9LD 625 12LD 435		710-4845-072	S	14,06 14,11 14,16 14,26	8,05	42	G	1D	12.3521 12.3521A 12.3521B 12.3521C
3LD 450	1	285-4845-53 - 285-4845154	A	11,06 11,11 11,16 11,26	7,03	56	G	1DA	12.3522 12.3522A 12.3522B 12.3522C
3LD 510		285-4845-50	S	11,06 11,11 11,16 11,26	7,03	44	B	1D	12.3523 12.3523A 12.3523B 12.3513C
4LD 640/705/520	1	291-4845-54	A	12,06 12,11 12,16 12,26	8,03	66	G	1DA	12.3538 12.3538A 12.3538B 12.3538C
LDA 96 - 100 - 820			S	12,06 12,11 12,16 12,26	8,03	48	B	1D	12.3524 12.3524A 12.3524B 12.3524C
500 - 520	1	500-4845-29 500-4845-30	A S	11,05 11,10 11,15 11,25 11,05 11,10 11,15 11,25	7,05 7,05	46 33	G B	1D 1D	12.3525 12.3525A 12.3525B 12.3525C 12.3526 12.3526A 12.3526B 12.3526C
LA 250 - 205 - 11A	1	90-4845-28	A-S	12,05 12,10 12,15 12,25	7,05	41	B	5D	12.3527 12.3527A 12.3527B 12.3527C
LA 250 - LA 205	1	90-4845-28	A-S	12,05 12,10 12,15 12,25	7,05	37	B	5D	12.3528 12.3528A 12.3528B 12.3528C
"Flangia Ø 26,5"	1		A-S	13,05 13,25	8,05	34	G	13	12.3539 12.3539A



1



13



26



D

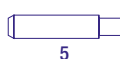

5



A



C

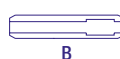

B

6LD 360 - 325 - 400 - 260	1	500-4845-071	A	11,05 11,10 11,15 11,25	7,05	40	G	1D	12.3530 12.3530A 12.3530B 12.3530C
		500-4845-30	S	11,05 11,10 11,15 11,25	7,05	33	B	1D	12.3526 12.3526A 12.3526B 12.3526C
8LD 600/665/740	2	904-4845-081	A	14,06 14,11 14,16 14,25	8,03	48,5	G	1	12.3529 12.3529A 12.3529B 12.3529V
		710-4845-072	S	14,06 14,11 14,16 14,25	8,05	42	G	1	12.3530 12.3530A 12.3530B 13.3530C
9LD 625	2	629-4845-118	A	14,06 14,11 14,16 14,25	8,05	53,5	G	1	12.3536 12.3536A 12.3536B 12.3536C
12LD 435		629-4845-114	S	14,06 14,11 14,16 14,25	8,05	42	G	1	12.3537 12.3537A 13.3537B 12.3537C
8LD 600-740	2	48452470	A	14,06 14,11 14,16 14,25	8,03	48	G	5	12.3540 12.3540A 12.3540B 12.3540C
9LD			S	14,06 14,11 14,16 14,25	8,05	42	G	5	12.3521 12.3521A 12.3521B 12.3521C
10LD 400	2	401-4845-086	A	14,06 14,11 14,16 14,25	8,03	48,5	G	1	12.3534 12.3524A 12.3524B 12.3524C
		401-4845-085	S	14,06 14,11 14,16 14,25	8,03	37,5	G	1	12.3535 12.3535A 12.3535B 12.3535C
1204 903 916 cc 502/602	2 3	107-4845-127	A-S	11,06 11,11 11,16 11,26	7,02	40	G	1	12.3530 12.3530A 12.3530B 12.3530C

LDW 903 - 502 - 602 FOCS 1204 FOCS	2/3/4	107-4845-200	A-S	11,06	7,03	36,5	G	5	12.3533
				11,11					12.3533A
				11,16					12.3533B
				11,26					12.3533C
15 LD	2	196-4845-218	A	11,06	7,02	40	G	5	12.3541
				11,11					12.3541A
				11,16					12.3541B
				11,26					12.3541C
			S	11,06	7,02	31	G	5	12.3542
				11,11					12.3542A
11,16	12.3542B								
11,26	12.3542C								
LDW 1503 - LDW 2004/2004T LDW 2204/2204T	3 4	4481802A- 4481802 UP	A-S	12,06	7,02	36,5	G	5	12.3543
				12,11					12.3543A
				12,25					12.3543B

MAN

MARCA E MODELLO	CIL.	N. ORIGINALE	IN/EX	ESTERNO	INTERNO	LUNGHEZZA	MATERIALE	ARRESTO	RIFERIMENTO
D2840 LF - D2842 LF - D2876 LF D2538 Turbo - D2566 Turbo	5 / 6 8V / 10V	51032010088	A-S	18,04	12,00	64	G	5	12.3601
				18,09					12.3601A
				18,14					12.3601B
				18,24					12.3501C
D224 - D0226 Turbo D0824 GF - LFL	4-6	51-03201-1052	A	16,04	10,00	65	G	5	12.3602
		51-03201-1053	S	16,04	10,00	55	G	5	12.3603
D0824 GF - LFL D0826 LOH - LF	6	51032010106 S	A	16,04	10,00	60	G	5	12.3604
				16,04					10,00
D2566 Turbo	6 / 8 / 10V		A-S	18,04	12,00	58	G	5	12.3606
				18,09					12.3506A
				18,14					12.3506B
				18,24					12.3506C
F2000 - TGA - RH - RHS Mot. D2876 LF13	6	51032010126	A-S	15,04 15,09	9,00	66,5	G	5	12.3607 12.3607A
D 0834/0836	6	51.032.010.122	A-S	13,05	7,00	60	G	5	12.3608
				13,08					12.3608A
				13,15					12.3608B
				13,25					12.3608C
D2840 - E2842 - LE 312	6 8V	51.032.01- 1106	A-S	18,05	12,00	64	G	1	12.3609
				18,10					12.3609A
F2000 - F90 Mot. E2866-D2866		51032010108	A	18,03	12,00	59,5	G	5	12.3610
		51032010102	S	18,03	12,00	56	G	5	12.3611



1



13



26



D

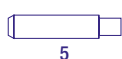

5



A



C

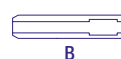

B



MASERATI

MARCA E MODELLO	CIL.	N. ORIGINALE	IN/EX	ESTERNO	INTERNO	LUNGHEZZA	MATERIALE	ARRESTO	RIFERIMENTO
Biturbo 420i - 420 si 1996 cc 164 KW Mot. 3,2 - 452 - 470 - 471 Mot. AM585	6	452001901-310620005	A-S	13,05	7,00	43	G	5D	12.3701
	8V			13,09					13.3701A
				13,14					12.3701B
				13,25					12.3701C

MAZDA benzina

MARCA E MODELLO	CIL.	N. ORIGINALE	IN/EX	ESTERNO	INTERNO	LUNGHEZZA	MATERIALE	ARRESTO	RIFERIMENTO
818 STC 1272 cc 1500-1800 cc	4	0221-10-280-0370-10-280	A	14,06	8,06	50,5	G	5D	12.3801
				14,11					12.3801A
		0221-10-280-0305-23-090	S	14,06	8,06	50,5	G	5AD	12.3802
				14,11					12.3802A
323 Mot. PB	4	259-10-130	A	12,07	7,08	51	G	1D	12.3805
				12,12					12.3805A
		259-15-140	S	12,07	7,08	49	G	1AD	12.3806
				12,12					12.3806A
1500 cc - 2000 cc	4	0552-10-105A	A-S	15,05	8,00	64	G	5	12.3809
1500 cc - 2000 cc	4		A-S	15,05	9,00	60,5	G	5A	12.3811
COURIER 2000	4	8173-23-090	A	14,06	8,06	50,5	G	1D	12.3819
			S	14,06	8,06	50,5	G	1AD	12.3819A
323 1.5 16V 121 1.2 16V	4	B6Z0-10-280	A	11,05	6,01	48,6	G	26D	12.3827
				11,10					12.3827A
		B6Z0-10-290	S	11,05	6,01	48,6	G	26AD	12.3828
				11,10					12.3828A
626 1.8 16V 84 KW 323 - 2 / PREMACY	4	FSY1-10-280	A-S	11,05	6,01	38	G	26AD	12.3829
				11,10					123829A
				11,15					12.3829B
				11,25					12.3829C
			A-S	11,05	6,01	38	S	26AD	12.3829S
				11,10					12.3829SA
		11,15				12.3829SB			
		11,25				12.3829SC			

MAZDA diesel

MARCA E MODELLO	CIL.	N. ORIGINALE	IN/EX	ESTERNO	INTERNO	LUNGHEZZA	MATERIALE	ARRESTO	RIFERIMENTO
E 2700 - Diesel TRUCK 2500	4	0636-10-104B	A-S	12,76	7,99	54	G	1	12.3813
				12,81					12.3813A

323 2.0 D Mot. RFD	4	RF01-10-280	A	14,07 14,12	8,00	40	G	1D	12.3829 12.3829A
		RF-J5-10-290	S	14,07 14,12	8,00	46,5	G	1AD	12.3830 12.3830A
E 2200 PICK-UP Mot. RF - R2	4	011-10-280	A	14,03 14,80	8,03	40,5	G	1D	12.3823 12.3823A
		011-10-290	S	14,03 14,08	8,03	37,7	G	1AD	12.3824 12.3824A
5 / 6 MPV-323-626 2.0 2.0. 16V Mot. RF5	4	RFY1-10-291	A-S	11,04 11,09 11,14 11,25	6,05	45	G	26	12.3825 12.3825A 12.3825B 12.3825C

M.G.

MARCA E MODELLO	CIL.	N. ORIGINALE	IN/EX	ESTERNO	INTERNO	LUNGHEZZA	MATERIALE	ARRESTO	RIFERIMENTO
M.G.B. 1800 cc	4	12H434	A	14,33	8,74	41,5	G	1	12.8401
		11G193	S	14,33	8,74	56	G	1	12.8402
Midget MK3 - 1272 cc	4	12G1963	A-S	11,96	7,13	43	G	1D	12.8403
1300 cc	4	12G1111	A-S	11,95	7,13	43	G	1D	12.8404

MINI benzina

MARCA E MODELLO	CIL.	N. ORIGINALE	IN/EX	ESTERNO	INTERNO	LUNGHEZZA	MATERIALE	ARRESTO	RIFERIMENTO
ONE - COOPER 1.6 16V Mot. W10 B14 A Mot. R50 - R52	4		A-S	11,06	6,00	42	G	1	12.8010
				11,10					12.8010A
				11,16					12.8010B
				11,26					12.8010C
				11,36					12.8010D
				11,06					12.8011
			11,01	12.8011A					
			11,26	12.8011B					
			A-S	11,06	6,00	42	S	1	12.8010S
				11,10					12.8010SA
				11,16					12.8010SB
				11,26					12.8010SC
11,36	12.8010SD								

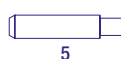



MINI COOPER S MINI 1600. 16V Mot. W11 B16 A	4		A	9,05	5,00	41	B	1	12.8012		
				9,09					12.8012A		
				9,15					12.8012B		
				9,25					12.8012C		
	S	9,05	5,00	44,5	B	1	12.8013				
		9,09					12.8013A				
		9,15					12.8013B				
		9,25					12.8013C				

MINI diesel

MARCA E MODELLO	CIL.	N. ORIGINALE	IN/EX	ESTERNO	INTERNO	LUNGHEZZA	MATERIALE	ARRESTO	RIFERIMENTO				
ONE 1.4 D. Mot. W17 Mot. 1ND - 1NDTV	4	11122-30020	A-S	11,04	6,00	40,6	G	26	12.8014				
				11,09					12.8014A				
				11,14					12.8014B				
				11,24					12.8014C				
			A-S	11,04	6,00	40,6	S	26	12.8014S				
				11,09					12.8014SA				
				11,14					12.8014SB				
				11,24					12.8014SC				
ONE - COOPER D 1560 cc 80 KW Mot. 9HZ	4		A-S	9,55	5,50	34	G	1	12.1037				
				9,59					12.1037A				
				9,64					12.1037B				
				9,74					12.1037C				
			A-S	9,55	5,50	34	S	1	12.1037S				
				9,59					12.1037SA				
				9,64					12.1037SB				
				9,74					12.1037SC				

MITSUBISHI benzina

MARCA E MODELLO	CIL.	N. ORIGINALE	IN/EX	ESTERNO	INTERNO	LUNGHEZZA	MATERIALE	ARRESTO	RIFERIMENTO
COLT 1300 - GALANT Mot. 4G42 - 4G41	4	MDO-10461	A	13,61	8,00	43,6	G	1D	12.3901
		MDO-10466	S	13,61	8,00	54	G	1D	12.3902
PAJERO 3.0 V6 24V	4	MDO-00461	A	13,11	8,00	43,3	G	26	12.3903
COLT 1.4 - GALANT 1.7 Mot. 6G72 - 4G37 - 4G32 - 4G30	6V	MDO-00471	S	13,11	8,00	48	G	26	12.3904
COLT 1.3 - LANCER 1.2 - 1.4 Mot. G13B - G15B - 4G11	4	MDO-16441	A	12,06	6,60	44	G	26	12.3905
		MDO-16445	S	12,06	6,60	50	G	26	12.3906
SPACE RANNER - GALANT 1.8	4	MDO-20551	A	13,11	8,00	47	G	26	12.3909
ECLIPSE 2.0 - PAJERO 2.4 GDi	4	MDO-20561	S	13,11	8,00	52	G	26A	12.3910

COLT 1.6 16V Gti	4	MD 372791	A	12,06	6,60	45,5	G	26	12.3914				
				12,11					12.3914A				
				12,16					12.3914B				
				12,26					12.3914C				
SPACE RUNNER/WAGON			A	12,06	6,60	45,5	S	26	12.3914S				
				12,11					12.3914SA				
				12,16					12.3914SB				
				12,26					12.3914SC				
PAJERO - OUTLANDER 2.4 GDi 118 KW		MD 372795	S	12,06	6,60	50,5	G	26	12.3915				
				12,11					12.3915A				
				12,16					12.3915B				
				12,26					12.3915C				
ECLIPSE - GALANT 2.0			S	12,06	6,60	50,5	S	26	12.3915S				
				12,11					12.3915SA				
				12,16					12.3915SB				
				12,26					12.3915SC				
LANCER EVO VII 2.0	4	MD 300702 - MD 364870	A-S	11,07	6,00	45,5	G	26	12.3924				
				11,12					12.3924A				
			A-S	11,07					6,00	45,5	S	26	12.3924S
				11,12									12.3924SA
COLT - GALANT 2.4		MD 172530 - MD 364740	S	11,07	6,00	50,5	G	26	12.3923				
				11,12					12.3923A				
PAJERO PININ 1.8 16V			S	11,07	6,00	50,5	S	26	12.3923S				
				11,12					12.3923SA				
PAJERO 3.5 V6 24V Mot. 6G74	6V	ME 200007	A-S	13,06	8,00	44	G	26	12.3918				
				13,11					12.3918A				

MITSUBISHI diesel

MARCA E MODELLO	CIL.	N. ORIGINALE	IN/EX	ESTERNO	INTERNO	LUNGHEZZA	MATERIALE	ARRESTO	RIFERIMENTO
PAJERO 4WD TD 2346 cc - 2477 cc	4	MDO-50523	A	13,11	8,00	71	G	26	12.3907
		MDO-50527	S	13,11	8,00	74	G	26A	12.3908
SPACEWAGON TD 2.0 Mot. 4D 65T Turbo	4	MDO-76354	A	13,11	8,00	56	G	26	12.3911
		MDO-76358	S	13,11	8,00	58	G	26A	12.3912
PAJERO 2.8 TD 4WD Mot. 4M40 T	4		A-S	13,08	8,00	58	G	26A	12.3913
PAJERO 3.2 DI-D 16V 3200 cc 118 KW Mot. 4M41	4	ME203044	A	12,06	6,60	54	G	26	12.3921
				12,11					12.2921A
				12,16					12.3921B
				12,26					12.3921C



1



13



26



D

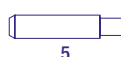

5



A



C



B



		ME203036	A	12,06 12,11 12,16 12,26	6,60	54	S	26	12.3921S 12.3921SA 12.3921SB 12.3921SC
			S	12,06 12,11 12,16 12,26	6,60	47	G	26A	12.3922 12.3922A 12.3922B 12.3922C
			S	12,06 12,11 12,16 12,26	6,60	47	S	26A	12.3922S 12.3922SA 12.3922SB 12.3922SC
COLT 1.5 DI- D Mot. 639.939	3		A-S	11,56 11,60 11,65 11,76	6,00	34,5	G	5	12.3925 12.3925A 12.3925B 12.3925C
			A-S	11,56 11,60 11,65 11,76	6,00	34,5	S	5	12.3925S 12.3925SA 12.3929SB 12.3929SC
L200 2.5 DI-D 16V	4	1010A109- MD364870	A	11,11 11,16	6,00	45,5	G	26	12.3926 12.3926A
PAJERO 2.5 DI-D 16V			A	11,11 11,16	6,00	45,5	S	26	12.3926S 12.3926SA
LANCER 1.8 DI-D 16V		1011A074	S	11,11 11,15	6,00	48,7	G	26	12.3927 12.3927A
ASX 1.8 - 22 DI-D 16V			S	11,11 11,15	6,00	48,7	S	26	12.3927S 12.3927SA
OUTLANDER 2.2		1607851680	S	11,10 11,15	6,00	48,2	G	26A	12.3928 12.3928A
			S	11,10 11,15	6,00	48,2	S	26A	12.3928S 12.3928SA

M.W.M.

MARCA E MODELLO	CIL.	N. ORIGINALE	IN/EX	ESTERNO	INTERNO	LUNGHEZZA	MATERIALE	ARRESTO	RIFERIMENTO
KD 11E - 112 - 105 - 110	1-6	631333320014	A-S	15,05	9,00	58	G	13	12.4201
RHSA - D - S - V - Z	2-16	2606494	A-S	20,04	12,00	96	G	1AD	12.4202
KD 210 - 5 - KD 1105 - TKD 1105	3-6	630503320034	A-S	15,05	9,00	58	G	13	12.4203
226 TD "Ø 105 c. sfil."	6		A-S	15,05	9,00	58	G	1AD	12.4204
D226 B - TBG 616	3		A	15,03	9,02	51	G	1	12.4205
3120 cc - 4160 cc - 6240 cc	4		S	15,03	9,02	58	G	1	12.4206

NISSAN benzina

MARCA E MODELLO	CIL.	N. ORIGINALE	IN/EX	ESTERNO	INTERNO	LUNGHEZZA	MATERIALE	ARRESTO	RIFERIMENTO	
1200 cc	4		A	12,04	7,04	51	G	1D	12.4301	
			S	12,04	7,04	49	G	1AD	12.4302	
			A-S	15,04	8,72	72	G	1	12.4336	
CABSTAR - HOMER Mot. J 15 - 16	4	13212-30001	A	14,32	8,72	47,5	G	1	12.4303	
		13213-30002	S	14,32	8,72	55,6	G	1	12.4304	
CHERRY - SUNNY Mot. A10 / A12 1.2	4	13212-H0112	A	12,06	8,00	53	G	1D	12.4305	
		13213-H0112	S	12,06	8,00	53	G	1AD	12.4306	
SUNNY	4		A-S	11,03	7,00	45	G	1A	12.4307	
BLUEBIRD - PATROL Mot. L 13 - 14 - 16	4-6	13212-21010	A	12,05	8,00	57,5	G	1D	12.4308	
		13213-21010	S	12,05	8,00	59	G	1D	12.4309	
SUNNY 1.3 CA 16 D - CA 18 - CA 20	4	13212-D0111	A	11,03	7,00	45	G	5	12.4314	
				11,23					12.4314A	
		13213-D0111	S	11,03	7,00	45	G	5A	12.4315	
				11,23					12.4315A	
1200 cc	4		A	12,04	7,00	51	G	1D	12.4301	
			S	12,04	7,00	49	G	1AD	12.4302	
ALMERA 1.4 / 1.8 16V SERENA / PRISMA 1.6 16V PRIMERA 1.8 SUNNY 1.4 - 1.6 16V PRIMERASW 1.6 16V	4	13212-53Y60	A	9,53	5,50	40	G	26	12.4212	
				9,58					12.4212A	
				9,63					12.4212B	
			9,73			12.4212C				
			13212-53Y60	A	9,53	5,50	40	S	26	12.4212S
					9,58					12.4212SA
					9,63					12.4212SB
			9,73			12.4212SC				
			13213-53Y60	S	9,53	5,50	40	G	26A	12.4213
		9,58					12.4213A			
		9,63					12.4213B			
		9,73			12.4213C					
		13213-53Y60	S	9,53	5,50	40	S	26A	12.4213S	
				9,58					12.4213SA	
				9,63					12.4213SB	
9,73			12.4213SC							
SUNNY 1.5 E 15	4		S	12,04	7,00	55	G	1D	12.4335	

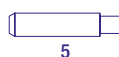

1

13

26

D

5

A

C

B



PRIMERA 2.0 16V SUNNY 2.0 GTi - 200 SX Mot. SR Mot. GA 16 DE	4		A	10,04 10,09 10,14 10,24	6,00	40	G	26	12.4320 12-4320A 12.4320B 12.4320C		
			A	10,04 10,09 10,14 10,24					12.4320S 12.4320SA 12.4320SB 12.4320SC		
			S	10,04 10,09 10,14 10,24					12.4321 12.4321A 12.4321B 12.4321C		
			S	10,04 10,09 10,14 10,24					12.4321S 12.4321SA 12.4321SB 12.4321SC		
	S	6,00	43	G	26A	12.4322 12.4322A 12.4322B 12.4322C					
						S	11,04 11,09 11,14 11,24	12.4322S 12.4322SA 12.4322SB 12.4322SC			
						4		A	11,04 11,09 11,14 11,24	12.4327 12.4327A 12.4327B 12.4327C	
								A-S	12,04 12,09 12,14 12,24	12.4326 12.4326A 12.4326B 12.4326C	
									S	11,04 11,09 11,14 11,24	12.4328 12.4328A 12.4328B 12.4328C
									4		A
	A	9,52 9,57 9,62 9,72	12.4329S 12.4329SA 12.4329SB 12.4329SC								
		S	9,52 9,57 9,62 9,72	12.4330 12.4330A 12.4330B 12.4330C							
			S	9,52 9,57 9,62 9,72	12.4330S 12.4330SA 12.4330SB 12.4330SC						

KUBISTAR 1.2 16V Mot. K 4M 752	4		A-S	11,07 11,12 11,17 11,27	5,50	40,5	B	1	12.4343 12.4343A 12.4343B 13.4343C
QASHQAI 2.0i 16V PRIMERA 2.0i -2.5i 16V X-TRAIL 2.0i 16V Mot. QR 20 / 25DE	4		A	10,03 10,08 10,13 10,23	6,01	41,8	G	26	12.4349 12.4349A 12.4349B 12.4349C
			A	10,03 10,08 10,13 10,23	6,01	41,8	S	26	12.4349S 12.4349SA 12.4349SB 12.4349SC
			S	10,03 10,08 10,13 10,23	6,01	44	G	26A	12.4350 12.4350A 12.4350B 12.4350C
			S	10,03 10,08 10,13 10,23	6,01	44	S	26A	12.4350S 12.4350SA 12.4350SB 12.4350SC
NOTE 1.6 16V MICRA 1.6 16V QASHQAI 1.6 16V Mot. HR 16DE	4		A	9,05 9,08 9,13 9,23	5,00	42,2	G	26	12.4345 12.4345A 12.4345B 12.4345C
			A	9,05 9,08 9,13 9,23	5,00	42,2	B	26	12.4347 12.4347A 12.4347B 12.4347C
			A	9,05 9,08 9,13 9,23	5,00	42,2	S	26	12.4345S 12.4345SA 12.4345SB 12.4345SC
			S	9,05 9,08 9,13 9,23	5,00	42,2	G	26A	12.4346 12.4346A 12.4346B 12.4346C
			S	9,05 9,08 9,13 9,23	5,00	42,2	B	26A	12.4348 12.4348A 12.4348B 12.4348C
			S	9,05 9,08 9,13 9,23	5,00	42,2	G	26A	12.4346S 12.4346SA 12.4346SB 12.4346SC



1



13



26



D

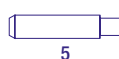

5



A



C

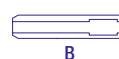

B



MICRA IV Dig-s	4		A	9,05 9,08	5,00	42,2	B	26	12.4347 12.4347A
1.2 Turbo 12V		13213-3HD6A	S	9,72 9,77	5,50	44,4	B	5A	12.4351 12.4351
Mot. HR12DDR									
NISSAN diesel									
MARCA E MODELLO	CIL.	N. ORIGINALE	IN/EX	ESTERNO	INTERNO	LUNGHEZZA	MATERIALE	ARRESTO	RIFERIMENTO
TRADE 2.3 D	4		A-S	12,05	8,00	59	G	1AD	12.4309
VANETTE	4	OR71200031	A	12,75	7,95	46	G	5	12.4317
PATROL 2.8 D			S	12,75	7,95	50	G	5	12.4316
Mot. A4.28									
VANETTE Diesel	4		A	12,04	7,99	48	G	1D	12.4318
			S	12,04	7,99	53	G	1AD	12.4319
PATROL TR	6		A	11,03 11,23	7,00	45	G	26	12.4323 43.4323A
Mot. RD 28T		13212-D0111	S	11,03 11,23	7,00	45	G	26A	12.4324 12.4324A
TERRANO II TD. 4 x 4	4	800071-13212-54T00	A-S	12,04	8,00	47	G	5A	12.4325
Mot. TD25 - TD27T - Turbo	6	13212-43G01		12,09					12.4325A
MICRA 1.5 D	4	13212-6F900	A-S	13,07 13,12 13,17 13,27	7,00	40,2	B	5	12.4352 12.4352A 12.4352B 12.4352C
Mot. TUD 5 - TD15		13213-6F900	S	13,07 13,12 13,17 13,27	7,00	43	B	5	12.4353 12.4353A 12.4353B 12.4353C
NOTE - MICRA 1.5 DCI	4		A-S	11,07	6,00	40,5	B	5	12.4354
MICRA 1.5 DCI				11,12					12.4354A
ALMERA - QASHQAI 1.5DCI				11,17					12.4354B
1.5 Dci. K9K				11,27					12.4354C
PRIMERA - SUNNY	4		A	11,03 11,08 11,13 11,23	7,00	45	G	26	12.4332 12.4322A 12.4332B 12.4332V
2.0 DL Mot. CD 20			S	11,03 11,08 11,13 11,23	7,00	48	G	26	12.4333 12.4333A 12.4333B 12.4333C

B 440 - B 660	4	71200059-4	A-S	15,92 15,97	9,53	53	G	5	12.4331 12.4331A
TERRANO II TDi 2.7 Mot. TD27ETi	4		A-S	12,03 12,09 12,14 12,24	8,00	50	G	1A	12.4334 12.4334A 12.4334B 12.4334C
TERRANO-PATROL 3.0 Dci Mot. ZD30 DDTi. 16V	4		A-S	11,04 11,09 11,14 11,24	7,00	45	G	26A	12.4355 12.4355A 12.4355B 12.4355C
			A-S	11,04 11,09 11,14 11,24	7,00	45	S	26A	12.4355S 12.4355SA 12.4355SB 12.4355SC
NAVARA 2.5DCI X - TRAIL 2.5 DCI Mot. YD 25 DDTi	4		A	10,04 10,09 10,14 10,24	6,00	59,8	G	26	12.4338 12.4338A 12.4338B 12.4338C
			S	10,04 10,09 10,14 10,24	6,00	44,2	G	26	12.4337 12.4337A 12.4337B 12.4337C
			S	10,04 10,09 10,14 10,24	6,00	44,2	S	26	12.4337S 12.4337SA 12.4337SB 12.4337SC
INTERSTAR 1.9 DCi	4		A-S	12,06 12,11 12,16 12,26	7,00	38,3	B	5	12.4356 12.4356A 12.4356B 12.5356C
INTERSTAR 2.2 / 2.5 G9T - G9U	4		A-S	11,05 11,10 11,15 11,25	6,00	50	B	5	12.4357 12.4357A 12.4357B 12.4357C
QUASHQUAI 2.0 Dci Mot. M 9R	4		A-S	11,06 11,11 11,16 11,26	6,00	42,4	B	5	12.4358 13.4358A 12.4358B 12.4358C



1



13



26



D

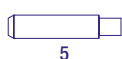

5



A



C

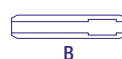

B

O.M. - IVECO

MARCA E MODELLO	CIL.	N. ORIGINALE	IN/EX	ESTERNO	INTERNO	LUNGHEZZA	MATERIALE	ARRESTO	RIFERIMENTO
TAURUS - URSUS	4-6	100006	A-S	15,06	8,01	82	G	13A	12.4601
TIGRE - TITANO ORIONE - 3.a serie	4-8	8801323	A-S	18,07 18,12	10,01	76	G	1A	12.4602 12.4602A
TITANO 132 HP	8	8813827	A-S	18,07	10,01	98	G	1A	12.4603
LEONCINO Ø 100	4	8807805	A-S	14,05 14,10	8,00	75	G	1	12.4604 12.4606A
LUPETTO	4	8504773	A-S	14,05 14,10 14,15	8,00	82	G	1D	12.4605 12.4605A 12.4605B
TIGROTTO CERBIATTO Ø 110	4	8504885	A-S	14,07 14,12	8,00	93	G	1A	12.4606 12.460A
GUS 1 M-425/14	6	61224750 61224749	A S	17,05 17,05	10,01 10,01	93 98	G G	1CD 1CD	12.4607 12.4608
OM 50 - UNIC 130 - 260	6	61232309	A-S	19,04	12,00	93	G	1C	12.4609
OM 100 - 120 - 130 NC TIGROTTO 55 4 x 4 Mot. CP3-C03-83040-04	4-6	4758795	A-S	14,05 14,10	8,00	55	G	1	12.1882 12.1882A
370.24 Bus 190.20 - 470.20 - 670.20 - 175.24 Mot. 8220.02 - 12 - 22 - 32 Mot. 8460.21 - 8460.41 Turbo	6	61585072	A-S	16,05 16,10 16,15 16,25	9,02	67	G	1	12.4610 12.4610A 12.4610B 12.4610C

OPEL benzina

MARCA E MODELLO	CIL.	N. ORIGINALE	IN/EX	ESTERNO	INTERNO	LUNGHEZZA	MATERIALE	ARRESTO	RIFERIMENTO
ASTRA - CORSA 1.2 - 1.3 - 1.4 VECTRA 1.6 - 2.0	4		A-S	11,04 11,09 11,14 11,24	7,00	45,8	G	1D	12.4701 12.4701A 12.4701B 12.4701C
			A-S	11,04 11,09 11,14 11,24	7,00	45,8	B	1D	12.4722 12.4722A 12.4722B 12.4722C
			A-S	11,04 11,09 11,14 11,24	7,00	45,8	S	1D	12.4701S 12.4701SA 12.4701SB 12.4701SC

KADETT 1.6 ASCONA 1.8	4		A-S	12,04	8,00	43	G	1D	12.4705
ZAFIRA 1.4 - 1.6 16V CORSA - ASTRA OMEGA 2.0 - 2.5 16V FRONTERA 3.0 16V	4		A-S	10,05 10,10 10,15 10,25	6,00	45	G	5	12.4707 12.4707A 12.4707B 12.4707C
			A-S	10,05 10,10 10,15 10,25	6,00	45	B	5	12.4708 12.4708A 12.4708B 12.4708C
			A-S	10,05 10,10 10,15 10,25	6,00	45	S	5	12.4707S 12.4707SA 12.4707SB 12.4707SC
			S	10,05 10,10 10,15 10,25	6,00	35	G	5	12.4709 12.4709A 12.4709B 12.4709C
			S	10,05 10,10 10,15 10,25	6,00	35	B	5	12.4723 12.4723A 12.4723B 12.4723C
			S	10,05 10,10 10,15 10,25	6,00	35	S	5	12.4709S 12.4709SA 12.4709SB 12.4709SC
CALIBRA 16V			A-S	11,40	7,00	45,5	G	5D	12.4710
CALIBRA 16V			A-S	11,40	7,00	45,5	B	5D	12.4711
OMEGA 3.0 24V SENATOR 3.0i 24V				11,23	7,00	41,1	G	5	12.4712
ASTRA 2.0 16V VECTRA 2.0 16V Turbo CALIBRA 2.0 16V				13,03 13,08 13,13 13,23	7,00	41	G	5D	12.4713 12.4713A 12.4713B 12.4713C



1



13



26



D

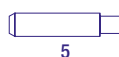

5



A



C

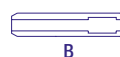

B



CORSA 1.4 16V AGILA 1.0 12V ZAFIRA - MERIVA 1.8 16V		3 / 4	A-S	10,05	5,00	39	G	5	12.4714				
				10,10					12.4714A				
				10,15					12.4714B				
				10,25					12.4714C				
					A-S	10,05	5,00	39	B	5	12.4731		
						10,10					12.4731A		
						10,15					12.4731B		
						10,25					12.4731C		
					A-S	10,05	5,00	39	S	5	12.4714S		
						10,10					12.4714SA		
						10,15					12.4714SB		
						10,25					12.4714SC		
VECTRA-ZAFIRA-SIGNUM FRONTERA - OMEGA 16V		4	A-S	10,04	6,00	36	G	1	12.4717				
				10,09					12.4717A				
				10,14					12.4717B				
				10,24					12.4717V				
					A-S	10,04	6,00	36	S	1	12.4717S		
						10,09					12.4717SA		
						10,14					12.4717SB		
						10,24					12.4717SC		
ASTRA - ZAFIRA 1.6 - 1.8. 16V MERIVA		4	A-S	10,03	5,00	37	G	5	12.4720				
				10,06					14.4720A				
				10,13					12.4720B				
				10,25					12.4720C				
						A-S	10,03	5,00	37	B	5	12.4724	
							10,06					12.4724A	
							10,13					12.4724B	
							10,25					12.4724C	
						A-S	10,03	5,00	37	S	5	12.4720S	
							10,06					12.4820SA	
							10,13					12.4820SB	
							10,25					12.4820SC	
AGILA 1.0 12V 996 cc 48 KW Mot. K10B		4	A-S	10,57	5,50	34	G	26	12.4725				
				10,60					12.4725A				
				10,65					12.4725B				
				10,70					12.4725C				
				10,57					5,50	34	S	26	12.4725S
				10,60									12.4725SA
				10,65									12.4725SB
				10,70									12.4725SC

AGILA 1.2 16V VVT		4	A-S	10,59	5,00	36	G	26	12.4726
			A-S	10,59	5,00	36	B	26	12.4721
INSIGNA 2.0 16V Turbo Mot. A20NHT		4	A-S	10,02	5,00	46,8	G	1	12.4727
				10,05					12.4727A
				10,5					12.4727B
			A-S	10,02	5,00	46,8	S	1	12.4727S
			10,05	12.4727SA					
10,25	12.4727SB								

OPEL diesel									
MARCA E MODELLO	CIL.	N. ORIGINALE	IN/EX	ESTERNO	INTERNO	LUNGHEZZA	MATERIALE	ARRESTO	RIFERIMENTO
CORSA 1.5 D - TD ASTRA - VECTRA 1.7 TD	4	642005	A-S	11,56	7,00	42	G	26	12.4706
				11,61					12.1706A
				11,66					12.4706B
				11,76					12.4706C
ASTRA - VECTRA 1.7 CDTi Mot. 1.7 TD - DR - DTL	4		A-S	12,05	8,00	50	G	1D	12.4702
				12,10					12.4702A
				12,15					12.4702B
				12,25					12.2702C
Trasformazione per motori senza guide in origine "liscia"	4		A-S	13,07	8,98	56	G	1	12.4728
Trasformazione per motori Diesel senza guide in origine "flangiata"	4		A-S	13,10	9,02	56	G	13	12.4703
Trasformazione per motori Diesel senza guide in origine "flangiata"	4		A-S	14,04	9,03	58	G	13	12.4704
OMEGA 2.5 TD Mot. M51D25 "B.M.W."	6		A-S	12,55	6,00	39,5	B	5	12.4715
				12,06					12.4715A
				12,65					12.4715B
				12,76					12.4715C
				12,85					12.4715D
ASTRA - CORSA - MERIVA 1.7 Dti - Y17DT - DTL	4	12204-PLZ-D00	A-S	11,06	6,00	42,3	G	5	12.4718
				11,11					12.4718A
				11,16					12.4718B
				11,26					12.4718C
			A-S	11,06	6,00	42,3	S	5	12.4719
			11,11	12.4719A					
			11,16	12.4720B					
			11,26	12.4720C					



1



13



26



D

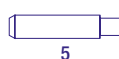

5



A



C

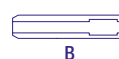

B



ZAFIRA - VECTRA - FRONTERA	4	4500633	A-S	10,05	6,00	45	G	5	12.4707
				10,10					12.4707A
				10,15					12.4707B
				10,25					12.4707C
SINTRA - ASTRA 2.0 - 2.2			A-S	10,05	6,00	45	S	5	12.4708
				10,10					12.4708A
				10,15					12.4708B
				10,25					12.4708C

PEGASO

MARCA E MODELLO	CIL.	N. ORIGINALE	IN/EX	ESTERNO	INTERNO	LUNGHEZZA	MATERIALE	ARRESTO	RIFERIMENTO
COMET 1100 - 1090 Mot. 9020 - 9040	4-6	510528	A-S	14,34	8,72	71	G	1	12.8502
165 - 200 - HP Turbo Mot. 9103	6	503993	A	18,04	10,03	82,5	G	13A	12.8503
		503994	S	18,04	10,03	88,5	G	F-U	12.8504
EUROPA 170 HP Mot. 9100	6	524670	A-S	18,03	11,02	94	G	1A	12.8505
TRONER 1234 - 1438 9100 - 9105 - 9109 350 cv - Ø cil. 120 - 130	6		A	18,05	10,03	75,5	G	5	12.8506
			S	18,05	10,03	79	G	1	12.8507

PERKINS

MARCA E MODELLO	CIL.	N. ORIGINALE	IN/EX	ESTERNO	INTERNO	LUNGHEZZA	MATERIALE	ARRESTO	RIFERIMENTO
3.152 - 4.107	3	0420030- 33261723	A-S	12,74	7,99	62	G	1A	12.4901
				12,79					12.4901A
				12,84					12.4901B
Mot. 4.154 - 3.152 6.305 Mot. P 3 - P 4 - P 6	3/4/6	420002	A-S	12,74	7,95	66	G	13A	12.4902
				12,79					12.4902A
				12,84					12.4902B
T6.354 Turbo 4,212 - 6.372 4 - 108 - X2C - 4/99 4,212 - 6.372	4	33261732	A	15,92	9,53	58	G	5	12.4904
				15,97					12.4904A
				16,02					12.4904B
	6	33261752	S	15,92	9,53	61	G	5A	12.4905
				15,97					12.4905A
				16,02					12.4905B
4 - 107 4 - 154	4	33261742	A	12,74	8,00	54	G	1	12.4906
				12,79					19.4906A
				12,84					12.4906B
		33261723	S	12,74	8,00	62	G	1A	12.4907
				12,79					12.4907A
				12,84					12.4907B

Mot. V8-510-540-640 8830 cc 130 KW	8V	33431503	A-S	15,92	9,53	66	G	5	19.4908
				15,97				5	12.4908A
C 3	4		S	12,05	7,00	51,1	G	1AD	12.4912
				12,10					12.4912A
4.248 - 1932/2200 Serie 1000 Mot. AK50640 - U105571G	4	3313A012	A	13,05	9,00	51,2	G	1D	12.4910
		3318A705	S	13,10				12.4910A	
S 700	4	3318A702	A-S	14,05	9,00	51,2	G	1AD	12.4911
				14,1				12.4911A	
S 900 Mot. 3.27	4	3318A702	A-S	12,05	7,00	45,5	G	1D	12.4913
				12,10				12.4913A	
				12,15					12.4913B
				12,25					12.4913C
S 900 Mot. 3.27			A-S	12,05	6,95	45,5	G	1D	12.4914
				12,10				12.4914A	
				12,15					12.4914B
				12,25					12.4914C

PEUGEOT benzina

MARCA E MODELLO	CIL.	N. ORIGINALE	IN/EX	ESTERNO	INTERNO	LUNGHEZZA	MATERIALE	ARRESTO	RIFERIMENTO
108 - 208 - 308 Pure Tech Turbo 2008 - 3008 - 5008 999cc 1199cc 60/81/96KW	3		A	9,07	5,00	39	B	1	12.5051
			S	9,10					12.5051A
206 1.1i - 106 XT 306 1.4 - 206 1.6	4	0220-59	A-S	9,07	5,18	36,5	B	5	12.5052
		0220-60		9,10					12.5052A
206 1.1i - 106 XT 306 1.4 - 206 1.6	4	0220-59	A-S	13,06	7,00	47,5	G	5	12.5015
				13,11					12.5015A
				13,16					12.5015B
				1326					12.5015C
104 - 205 Mot. XV3 - XV8	4	0220-35	A-S	13,05	8,02	55	G	1	12.5001
				13,10					01.5001A
				13,15					12.5001B
				13,25					12.5001C
104 - 604 - 505 Mot. ZN3J - ZNJK 604 SL 2.9 V6	4	0220-58	A-S	13,05	8,02	51	G	5D	12.5002
	6V			13,10					12.5002A
				13,15					12.5002B
				13,25					12.5002C
204 - 304 304 Mot. XL3S - XK - XK4	4	0220-28	A-S	14,05	8,02	58,5	G	5	12.5003
	6V			14,10					12.5003A
				14,15					12.5003B
				14,25					12.5003C
204 - 304 - 305	4	0220-40	A-S	14,05	8,02	51	G	5	12.5004
				14,10					12.5004A
				14,15					12.5004B
				14,25					12.5004C



1



13



26



D

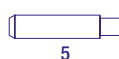

5



A



C



B



404 - 504 - 505 1,8 - 1,6 - 2,0	4	0220-25	A-S	14,05 14,10 14,15 14,25	8,02	55	G	5	12.5008 12.5008A 12.5008B 12.5008C
403V - 404 1.6 Mot. XB2	4	0220-13	A-S	14,06 14,11 14,16 14,26	8,50	56,5	G	1	12.5005 12.5005A 12.5005B 12.5005C
104 SR 0,95 - 1.1 - 1.3 205 GL - GT	4	0220-51	A-S	13,07 13,12 13,17 13,27	8,00	47,5	G	5	12.5010 12.5010A 12.5010B 12.5010C
305 - 306 -309 1.6 - 1.8 - 1.9	4		A-S	13,07 13,12 13,17 13,27	8,00	45	G	5	12.5014 12.5014A 12.5014B 12.5014C
205 7 305 GT 1.6	4	0220-64	A	13,07 13,12 13,17 13,27	8,01	38,7	B	5	12.5012 12.5012A 12.5012B 12.5012C
306-309-405 1.9		0220-72	S	13,07 13,12 13,17 13,27	8,01	45	B	5	12.5013 12.5013A 12.5013B 12.5013C
405 /406 1.8. 16V 605 SRi 2.0. 16V	4	0220-73	A	12,07 12,12 12,17 12,27	7,01	40	B	5	12.5020 12.5020A 12.5020B 12.5020C
605 - 3.0 V6 Mot. ZPJ4Z - UKZ	4 6V		A-S	12,04 12,09 12,14 12,24	7,01	53	B	5	12.5018 12.5018A 12.5018B 12.5018C
106 XSI. 1.4 / 1.6 306 XT - CABRIO - SW	4	0220-84	A-S	13,07 13,12 13,17 13,27	7,01	48,5	B	5	12.5039 12.5039A 12.5039B 12.5039C
605 SV	6V	0220-71	A-S	13,07 13,12 13,17 13,27	8,01	48,4	B	5	12.5030 12.5030A 12.5030B 12.5030C
205 1.3 RALLY 74 KW Mot. UFZ - TU24		0220-72	S	13,07 13,12 13,17 13,27	8,01	45	B	5	12.5031 12.5031A 12.5031B 12.5031C
405 Ti 16V Turbo 2.0. 16V 406 SR. 1.8 16V	4	0220-73	A-S	12,07 12,12 12,17 12,27	7,01	40	B	5	12.5020 12.5020A 12.5020B 12.5020C

605 SV 3.0 24V Mot. ZPJ4	6V		A-S	12,07 12,12 12,17 12,27	7,01	53	B	5	12.5018 12.5018A 12.5018B 12.5018C
306 / 405 / 605 / 806 1998 cc 96/108 KW	4	0220.85	A	13,07 13,12 13,17 13,27	8,01	43,6	B	5	12.5026 12.5026A 12.5026A 12.5026A
			S	13,07 13,12 13,17 13,27	8,01	50,6	B	5	12.5027 12.5027A 12.5027B 12.5027C
306 - 406 - 1.8 16V 1761 cc 81 KW	4	0221.25	A	12,07 12,12 12,17 12,27	5,98	40,8	B	5	12.5028 12.5028A 12.5028B 12.508C
			A-S	12,07 12,12 12,17 12,27	5,99	40,8	G	5	12.5029 12.5029A 12.5029B 12.5029C
			A-S	12,07 12,12 12,17 12,27	5,99	40,8	S	5	12.5028S 12.5028SA 12.5028SB 12.5028SC
406 2.0 16V 306 RALLYE S16	4		A-S	12,07 12,12 12,17 12,27	6,00	41	B	5	12.5040 12.5040A 12.5040B 12.5040C
1007 - 207 1.6 16V 406 - 605 3.0 24V	4	220,95	A-S	11,07 11,12 11,17 11,27	6,00	40	B	5	12.5032 12.5032A 12.5032B 12.5032C
	6V								
206 - 307 2.0 406 - 806 2.0 406 - 607 1.8i	4	02130.12	A	12,07 12,12 12,17 12,27	6,00	40	B	5	12.5041 12.5041A 12.5041B 12.5041C
			S	12,07 12,12 12,17 12,27	6,00	40	G	5	12.5042 12.5042A 12.5042B 12.5042C
			S	12,07 12,12 12,17 12,27	6,00	40	S	5	12.5041S 12.5041SA 12.5041SB 12.5041SC



1



13



26



D

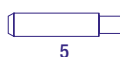

5



A



C

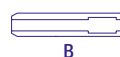

B



206 RC 16V VVT 1997 cc - 130 KW Mot. EW10 J4S	4		A	12,07 12,12 12,17 12,27	6,00	37,5	B	5	12.5043 12.5043A 12.5043B 12.5043C			
			S	12,07 12,12 12,17 12,27					12.5044 12.5044A 12.5044B 12.5044C			
			S	12,07 12,12 12,17 12,27					12.5043S 12.5043SA 12.5043SB 12.5043SC			
	307 1.4 16V Mot. ET3J4 - KFU	4		A-S	10,57 10,60 10,65 10,70	5,50	38	B	1	12.5045 12.5045A 12.5045B 12.5045C		
	107 998 cc 50 KW	4	0221.28	A-S	9,73 9,78 9,83 9,93	5,01	34,4	G	26	12.5046 12.5046A 12.5046B 12.5046C		
				A-S	9,73 9,78 9,83 9,93					S	26	12.5047 12.5047A 12.5047B 12.5047C
308 - 207 RC - Gti Mot. PSA EP6DTS		4		A	9,05 9,09 9,15 9,25	5,01	41	B	1	12.5034/35 12.5034/35A 12.5034/35B 12.5034/35C		
				S	9,05 9,09 9,15 9,25					B	1	12.5036 12.5036A 12.5036B 12.5036C
	208 - 308 - 2008 1.0 - 1.2VTi 12V	3		A-S	9,05 9,09 9,15 9,25	5,00	37	B	1	12.5038 12.5038A 12.5038B 12.5038C		

PEUGEOT diesel

MARCA E MODELLO	CIL.	N. ORIGINALE	IN/EX	ESTERNO	INTERNO	LUNGHEZZA	MATERIALE	ARRESTO	RIFERIMENTO
204 - 304 Diesel Mot. XLDA - XL4DB	4	0220-22	A-S	14,06	8,02	56,5	G	1	12.5005
				14,11					12.5005A
				14,16					12.5005B
				14,26					12.5005C
404 - 504 - Diesel - IN-DENOR Mot. XD - XDP4	4	0220-16	A-S	14,06	8,50	55,4	G	1	12.5006
				14,11					12.5006A
			S	14,16	55,4	B	1	12.5006B	
				14,26				12.5006C	

305 GRD 205 GRD - 309 GLD 1.5 - 1.7 - 1.9 Diesel	4	0220-55	A-S	14,06 14,11 14,16 14,26	8,02	50	B	1	12.5011 12.5011A 12.5011B 12.5011C
305 GLD - 306 VAN - BOXER 205 GLD - 309 GLD 1.7 - 1.9 D	4	0220-75 0220-65	A-S	14,06 14,11 14,16 14,26	8,02	52	B	1	12.5017 12.5017A 12.5017B 12.5017C
305 - 306 - 309 - 406 - 806 BOXER / KOMBI 1.7 - 1.9	4		A-S	14,05 14,10 14,15 14,25	8,02	48	B	5	12.5022 12.5022A 12.5022B 12.5022C
605 SRDT - SVDT 406 TD - 806 TD 2.1 12V Mot.PHZ	4	0220-81	A-S	13,07 13,12 13,17 13,27	8,01	54,5	B	5	12.5021 12.5021A 12.5021B 12.5021C
605 SVDT 2.5 12V BOXER 350 LH Mot. DJ5 - DJ5T Turbo - T8A	4	0220-93	A-S	13,05 13,10 13,15 13,25	7,01	54	B	5	12.5023 12.5023A 12.5023B 12.5023C
106 1.5 Mot. TUD5	4		A-S	13,07 13,12 13,17 13,27	7,00	40,2	B	5	12.5025 12.5025A 12.5025B 12.5025C
309 GRD - SRD 205 - 309 - 405 1.7 Mot. XU D7	4		A-S	14,05 14,10 14,15 14,25	8,02	48	G	5	12.5024 12.5024A 12.5024B 12.5024C
206 - 307 - 406 607 - 807 - EXPERT 2.0 / 2.2 HDI	4	0220A2	A-S A-S	10,06 10,11 10,16 10,24 10,06 10,11 10,16 10,24	6,00 6,00	41,5 41,5	G S	1 1	12.5033 12.5033A 12.5033B 12.5033C 12.5033S 12.5033SA 12.5033SB 12.5033SC
BOXER 2.5 TD 4 WD Mot. DJ5TED	4	0220-094	A-S	13,07 13,12 13,17 13,27	7,00	43,1	B	5	12.5048 12.5048A 12.5048B 12.5048C

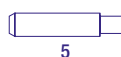



806 - 807 - PARTNER 406 - 306 - 206 2.0 HDI	4	0220-A1	A-S	12,06 12,10 12,15 12,25	6,00	42,5	G	5	12.5049 12.5049A 12.5049B 12.5049C
			A-S	12,06 12,10 12,15 12,25					12.5049S 12.5049SA 12.5049SB 12.5049SC
508 2.2 HDi 2.2 Mot. 4HV	4	0220-A1	A-S	12,06 12,10 12,15 12,25	6,96	51,5	G	1	12.5050 12.5050A 12.5050B 12.5050C

PORSCHE

MARCA E MODELLO	CIL.	N. ORIGINALE	IN/EX	ESTERNO	INTERNO	LUNGHEZZA	MATERIALE	ARRESTO	RIFERIMENTO
911 - CARRERA 911 - 914 - 930 Turbo 2.4 - 2.7 - 3.3 - 3.6	6	93010432100	A-S	13,06	9,00	51	B	5	12.8601
				13,10					12.8601A
				13,16					12.8601B
				13,26					12.8601C
				13,36					12.8601D
924 - Turbo 2.0 Mot. XJ	4	93110432102	A	14,08 14,13	9,00	55	B	5	12.8602 12.8602A
		93110432201	S	14,08 14,13					12.8603 12.8603A
928 - 944 S4 - S2 928 GTS 5.0 32V	8V	94410432701	A-S	11,09	7,00	43,7	B	5	12.8605
				11,14					12.8605A
				11,24					12.8605B
924 - 928 - 944 Turbo 2.4 - 4.4 - 4.6 cc	4	92810432802	A-S	13,07	9,00	40,5	B	5	12.8604
	8V	92810432852		13,25					12.8604A
BOXSTER 2.7 - 2.4V CAYENNE S	6		A-S	10,56	6,00	42,8	B	5	12.8606
	8V			10,60					12.8606A
				60,66					12.8606B
				10,76					12.8606C
911 3.6 CARRERA 4S 911 3.6 TARGA	6		A	10,56	6,00	35	B	5	12.8607
				10,60					12.8607A
				10,76					12.8607B
911 3.6 TARGA			S	10,56	6,00	40	B	5	12.8608
				10,60					12.8608A
				10,76					12.8608B
911 - 996 GT3 3.6 - 3.4 BOXSTER 2.5	6	99610411671	A-S	11,05	6,00	42,8	B	5	12.8609
				11,10					12.8609A

R.C.M.

MARCA E MODELLO	CIL.	N. ORIGINALE	IN/EX	ESTERNO	INTERNO	LUNGHEZZA	MATERIALE	ARRESTO	RIFERIMENTO
MARINO RCM 30 Diesel	2	57067	A-S	19,04	11,04	80	G	5	12.8701
MARINO RCM 60 - 80	4	67 RCM 60	A-S	17,04	10,00	80	G	1	12.8702

RENAULT benzina

MARCA E MODELLO	CIL.	N. ORIGINALE	IN/EX	ESTERNO	INTERNO	LUNGHEZZA	MATERIALE	ARRESTO	RIFERIMENTO
R14 Mot. 129-5	4	0220-51	A-S	13,07	8,00	47,5	G	5	12.5109
				13,12					12.5109A
				13,17					12.5109B
				13,27					12.5109X
R25 - R30	6V	7701459378	A-S	13,05	8,00	51	G	5D	12.5105
				13,10					12.5105A
				13,15					12.5105B
				13,25					12.5105C
DAUPHINE Mot. 662 - 670	4	7109327	A-S	10,15	6,01	35	G	1	12.5131
				10,35					12.5131A
R4 - L - TL - R5 - R6 845 cc	4	710938900	A-S	11,14	7,00	34	G	1D	12.5101
				11,17					12.5101A
				11,22					12.5101B
				11,32					12.5101C
R9 - R11 - R12 1.2 1.4 CLIO 1.1 R5 SUPER5	4	7109390	A-S	11,15	7,00	41,5	G	1	12.5102
				11,18					12.5102A
				11,23					12.5102B
				11,33					12.5102C
R19 - R21. 1.7 R16 - R15 - R17 FUEGO - TRAFIC	4	7701452333	A	13,15	8,00	40	G	1D	12.5104
				13,20					12.5104A
				13,25					12.5104B
				13,35					12.5104C
	4	7109425	A-S	13,15	8,00	49	G	1D	12.5103
				13,20					12.5103A
				13,25					12.5103B
				13,35					12.5103C
R18 TS	4		A	11,14	7,00	41,5	G	1	12.5106
				11,19					12.5106A
			S	11,14	7,00	38	G	1	12.5107
				11,19					12.5107A
R18 GTS	4		A-S	13,14 13,19	7,98	40	G	5	12.5108 12.5108A
TRAFIC R5 FUEGO	4		A-S	11,14	7,00	37,5	G	1D	12.5132
				11,19					12.5132A
				11,24					12.5132B
			11,34	12.5132C					
			A	15,20	9,00	58,5	G	1	12.5110
				15,25					12.5110A
S	15,20	9,00	52,5	G	1	12.5111			
	15,25					12.5111A			



R18 1.6 - 1.7 TRAFIC - MASTER	4	7701462486	A	13,07 13,10 13,20 13,30	8,01	40	B	5	12.5117 12.5117A 12.5117B 12.5117C
			S	13,07 13,10 13,20 13,30					12.5118 12.5118A 12.5118B 12.5118C
MEGANE SW 1.6 CLIO 1.2 / 1.4	4		A	12,07 12,12 12,17 12,27	7,01	42	B	5	12.5115 12.5115A 15.5115B 15.5115C
			S	12,07 12,12 12,17 12,27					12.5116 12.5116A 12.5116B 12.5116C
CLIO 1.2 RT 16V TWINGO - KANGOO - EXPRESS	4		A-S	11,07 11,12 11,17 11,27	6,00	45	B	1	12.5124 12.5124A 12.5124B 12.5124C
CLIO 2.0 16V MEGANE / LAGUNA	4	7700114862	A-S	11,06 11,11 11,16 11,26	5,50	45	B	1	12.5130 12.5130A 12.5130B 12.5130C
TWINGO CLIO 1.2 Mot. C3G - 847	4		A-S	11,14 11,19 11,24 11,34	7,00	37,5	G	5	12.5133 12.5133A 12.5133B 12.5133C
			S	11,14 11,19 11,24 11,34					21.5134 12.5134A 12.5134B 12.5134C
MEGANE 2.0 16V CLIO 16V 2.0 Williams	4	7700743529	A-S	12,07 12,12 12,17 12,27	7,01	39,2	B	5	12.5121 12.5121A 12.5121B 12.5121C
LAGUNA 3.0 6V R25 - SAFRANE	6V		A	13,07 13,12 13,17 13,27	8,01	48,4	B	5	12.5132 12.5132A 12.5132B 12.5132C
			S	13,07 13,12 13,17 13,27					12.5120 12.5120A 12.5120B 12.5120C

ESPACE 3.0 6V Mot. Z7X	6V	7701462486	A	13,07 13,12 13,17 13,27	8,00	45	G	5	12.5119 12.5119A 12.5119B 12.5119C
			S	13,07 13,12 13,17 13,27					12.5118 12.5118A 12.5118V 12.5118C
LAGUNA 1.8 - 2.0 MEGANE - ESPACE 2.0	4		A-S	13,07 13,12 13,17 13,27	8,00	37,7	B	5	12.5122 12.5122A 12.5122B 12.5122C
MODUS - CLIO 16V 1.4 - 1.6 - 2.0 MEGANE 1.4 - 1.6 - 1.8 - 2.0 16V ESPACE 2.0 16V VIVARO	4	7700109151	A-S	11,07 11,12 11,17 11,27	5,50	40,5	B	1	12.5123 12.5123A 12.5123B 12.5123C
CLIO 3.0 V6 2946 cc 155 KW	6V		A-S	11,07 11,12 11,17 11,27	6,00	40	B	5	12.5135 12.5135A 12.5135B 12.5135C
CLIO 1.6 - 1.4 16V LAGUNA - MEGANE 2.0 16V	4		A-S	11,07 11,12 11,17 11,27	5,50	40,5	B	5	12.5129 12.5129A 12.5129B 12.5129C
			S	11,07 11,12 11,17 11,27					12.5136 12.5136A 12.5136B 12.5136C
MEGANE 1.4. 16V	4		A-S	9,53 9,57	5,50	42	S	26	12.5137 12.5137A
R19 1.4 59 KW CLIO 1.4	4	0220-84	A-S	13,07 13,12 13,17 13,27	7,01	48,5	B	5	12.5127 12.5127A 12.5127B 12.5127C

RENAULT diesel

MARCA E MODELLO	CIL.	N. ORIGINALE	IN/EX	ESTERNO	INTERNO	LUNGHEZZA	MATERIALE	ARRESTO	RIFERIMENTO
TRAFIC Diesel "Bronzo"	4		A-S	13,14 13,19 12,34 13,34	7,02	49	B	5	12.5112 12.5112A 12.5112B 12.5112C
R21 - R20 - TRAFIC JEEP CHEROKEE MASTER - SAFRANE TD FUEGO 2.1 TD	4	7701462486	A-S	13,07 13,10 13,20 13,30	8,01	49	B	5	12.5118 12.5118A 12.5118B 12.5118C



1



13



26



D

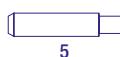

5



A



C



B



CLIO - MEGANE 19D LAGUNA - KANGOO 1.9D R19 CHAMADE 1.6 TD	4		A-S	13,07	8,01	39	B	5	12.5114	
				13,11					12.5114A	
				13,16					12.5114B	
				13,26					12.5114C	
CLIO 1.9 Diesel	4		A-S	12,07	7,01	49	B	5	12.5116	
				12,12					12.5116A	
				12,17					12.5116B	
				12,27					15.5116C	
CLIO-LAGUNA-ME- GANE SCENIC-KANGOO- TRAFIC R19-21. 1.9 Dci	4	7700107699	A-S	13,07	8,00	37,7	B	5	12.5122	
				13,12					12.5122A	
				13,17					12.5122B	
				13,27					12.5122C	
MEGANE - ESPACE KANGOO - TRAFIC MASTER 1.9 TDI F9Q	4	7700859086	A-S	12,06	7,00	38,3	B	5	12.5128	
				12,11					12.5128A	
				12,16					12.5128B	
				12,26					12.5128C	
ESPACE - LAGUNA 2.2 DCI AVANTIME 2.2 dCi	4		A-S	11,05	6,00	50	B	5	12.5126	
				11,10					12.5126A	
				11,15					12.5126B	
				11,25					12.5126C	
MODUS-MEGANE-CLIO KANGOO 1.5 dCi. K9K	4		A-S	11,07	6,00	40,5	B	5	12.5125	
				11,12					12.5125A	
				11,17					12.5125B	
				11,27					12.5126C	
LAGUNA 2.2 D ESPACE Mot. G8T - 708T - G8T752	4		A	12,04	7,00	42	B	5	12.5115	
				12,09					12.5115A	
				12,14					12.5115B	
				12,24					12.5115C	
				S	12,04	7,00	49	B	5	12.5116
					12,09					12.5116A
					12,14					12.5116B
					12,24					12.5116C
KOLEOS-MEGANE- ESPACE LAGUNA - 2.0 Dci M9R	4		A-S	11,06	6,00	42,4	B	5	12.5138	
				11,11					12.5138A	
				11,16					12.5138B	
				11,26					12.5138C	
MEGANE COLEOS MA- STER CDTI 1997cc 2299 cc MOT. M9R - M9T	4		A-S	10,06	6,00	42,4	B	5	12.5149	
MANAGER - MAJOR - KERAX PREMIUM - HR 340 - 400 - 385 Mot. MIDR06-PREMIUM	6	5010359098	A	17,03	9,04	78	G	1	12.5139	
				157983					S	17,03

PREMIUM - KERAX Mot. dCi 11.270	6	5010550145	A	14,03 14,08	8,00	80	G	1	12.5141 12.5141A
		5010550146	S	14,03 14,08	8,00	80	G	5	12.5148 12.5148A
MAGNUM E Tech 400 Mot. E Tech	6	5010284732	A-S	17,50 17,55	9,53	80	G	5	12.5142 12.5142A
MIDLUM PREMIUM MANAGER 210 Mot. MIDR 04 MIDR 06 MANAGER G220 - 230	6	5000684383	A	16,02 16,05	10,02	78	G	5	12.5143 12.5143A
		5000684384	S	16,02 16,05	10,02	67	G	5	12.5144 12.5144A
	4-6	157983	A-S	17,03 17,08 17,53	9,04	78	G	5	12.5145 12.5145A 12.5125B
MIDLINER - MANAGER Mot. MIDR 06	4-6	33123074	A	16,07	9,95	86	G	1	12.5146
		33123076	S	16,07	9,95	67	G	1	12.5147

ROLLS ROYCE Diesel

MARCA E MODELLO	CIL.	N. ORIGINALE	IN/EX	ESTERNO	INTERNO	LUNGHEZZA	MATERIALE	ARRESTO	RIFERIMENTO
SISU "Mot. Marine"			A-S	19,10	12,66	74,5	B	1	12.8801
SISU "Mot. Marine" Mot. E 220 Mot. E 300 Turbo	6	OE 43070	A-S	19,10	12,66	74,5	G	1	12.8805
		OE 46001	S	19,11	12,66	68	G	5	12.8806

ROVER benzina

MARCA E MODELLO	CIL.	N. ORIGINALE	IN/EX	ESTERNO	INTERNO	LUNGHEZZA	MATERIALE	ARRESTO	RIFERIMENTO
MONTEGO - MAESTRO - SHERPA 1993 cc 77 KW	4	CAM 5821	A-S	12,08	7,46	39	G	1	12.5221
2000 - 2500 - 3000	4	541458	A	14,34	7,94	64	G	13B	12.5210
		541457	S	14,34	8,74	64	G	13B	12.5211
820 E - 820i Mot. M16 - 20HS	4	UAM2514	A	12,06	7,13	48,5	G	1D	12.5213
		UAM2515	S	12,06	7,13	53	G	1D	12.5214
2300 - 2600 S "con battuta"	6	AEG17- ULC2605	A	12,73	7,92	47	G	13	12.5216
		AEG18- ULC2606	S	12,73	7,92	61	G	13	12.5217
214 - 414 16V Mot. K16	4	WAM1452	A-S	9,85 9,90	6,00	30	G	1	12.5228 12.5228A
213 3V Mot. HONDA EV3	4	DBP 9272	A	12,09	6,60	50	G	26	12.5218
		DBP 9273	S	12,09	6,60	56	G	26	12.5219
216 - 416 - 620Si 1.6 - 1.8 - 2.0 16V	4	FDU 1256	A	11,06	5,50	47,5	G	1D	12.5237
		FDU 1260	S	11,06	5,50	54	G	1D	12.5238
620 Ti 16V 820T - VITESSE 16V Turbo	4	LGJ 100540	A	12,10	7,14	46,8	G	1	12.5224
		LGJ 100550	S	12,10	7,14	51,2	G	1B	12.5225

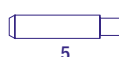

1

13

26

D

5

A

C

B



214 - 414 GLi	4	LGJ10033	A-S	10,13 10,18	6,00	30	G	1D	12.5229 12.5229A
Mot. 14K4 - 18K16		LGJ10034	A-S	10,13 10,18	6,00	30	S	1D	12.5229S 12.5229SA
			A-S	9,88 9,93	6,00	30	G	1D	12.5230 12.5230A
			A-S	9,88 9,93	6,00	30	S	1D	12.5230S 12.5230SA
METRO 1.1 - 1.4 GS - GT Mot. 14K2A	4	WAM 4227	A-S	12,05 12,10 12,15 12,25	7,01	32	G	1	12.5232 12.5232A 12.5232B 12.5232B

ROVER diesel

MARCA E MODELLO	CIL.	N. ORIGINALE	IN/EX	ESTERNO	INTERNO	LUNGHEZZA	MATERIALE	ARRESTO	RIFERIMENTO
SD 220 - 420 TDi 1994 cc 77 KW Mot. 20T2N - 20T2R	4	LG5100510	A-S	12,07 12,12 12,17 12,27	6,95	28,5	G	1	12.5239 12.5239A 12.5239B 12.5239C
825 SDi 2500 cc 89 KW Mot. 97A - 33B01	4	LGJ 100720	A-S	14,04 14,09 14,14 14,24	8,00	55	G	5	12.5236 12.5236A 12.5236B 12.5236C
		60507152	A-S	14,05 14,10 14,15 14,25	8,00	55	G	1	12.5235 12.5235A 12.5235B 12.5235V
218 SD 1905 cc 49 KW Mot. XUD9AL	4	0220-65	A-S	14,06 14,11 14,15 14,25	8,00	52	B	1	12.5240 12.5240A 12.5240B 12.5240C
418 SLD 1769 cc 65 KW Mot. XUD7 TE	4		A-S	14,05 14,10 14,15 14,25	8,00	48	B	5	12.5241 12.5241A 12.5241B 12.5241C

RUGGERINI

MARCA E MODELLO	CIL.	N. ORIGINALE	IN/EX	ESTERNO	INTERNO	LUNGHEZZA	MATERIALE	ARRESTO	RIFERIMENTO
CRD 95 - 100 - 105 Mot. RP 170 - 380	1	464-05	A	15,03 15,08	9,04	55	G	1D	12.5401 12.5401A
		464-08	S	15,03 15,08	9,06	55	G	1D	12.5402 12.5402A
RD 80 - 85 - 90 RD 210 - 218	1	464-04	A	15,03 15,08	9,04	45	G	1D	12.5403 12.5403A
		464-07	S	15,03 15,08	9,06	45	G	1D	12.5404 12.5404A

RD 180 - MD 180 Mot. RF 80/90/120 Mot. MD 150 - 151	1-2	464-56-00464R077	A-S	13,05	7,03	39	G	5D	12.5405
				13,10					12.5405A
				13,15					12.5405B
				13,25					12.5405C
RD 210 - 218 RD 270	2	464-53	A-S	15,05	7,00	44	G	5D	12.5406
				15,10					12.5406A
				15,15					12.5406B
				15,25					12.5406C
M B "UMBROCAR"	2		A-S	13,05	7,00	45	G	1D	12.5407
				13,10					12.5407A
				13,15					12.5407B
				13,25					12.5407C

SAAB benzina													
MARCA E MODELLO	CIL.	N. ORIGINALE	IN/EX	ESTERNO	INTERNO	LUNGHEZZA	MATERIALE	ARRESTO	RIFERIMENTO				
99 - 900 Turbo 900i - 16V	4	8350944	A-S	13,05	7,99	46,7	G	13	12.5602				
				13,10					12.5602A				
				13,15					12.5602B				
				13,25					12.5602C				
900 2.3 16V Turbo 9000 2.3 16V Turbo	4	7560154	A-S	12,05	7,00	49,5	G	5	12.5601				
				12,10					12.5601A				
				12,15					12.5601B				
				12,25					12.5601C				
900 2.0 16V Turbo 9000 2.0 16V Turbo	4	9185612	A-S	12,05	7,00	42,7	G	5	12.5603				
				12,10					12.5603A				
				12,15					12.5603B				
				12,25					12.5603C				
			A-S	12,05	7,00	42,7	S	5	12.5603S				
				12,10					12.5603SA				
				12,15					12.5603SB				
				12,25					12.5603SC				
9.3 2.0 16V Turbo 9.5 2.3 16V Turbo	4	9399957	A-S	12,05	5,00	42,8	G	5	12.5606				
				12,10					12.5606A				
				12,15					12.5606B				
			12,25	12.5606C									
			A-S	12,05					5,00	42,8	B	5	12.5607
			12,10	12.5607A									
		12,15	12.5607B										
		9399957	A-S	12,25	5,00	42,8	S	5	12.5607C				
				12,05					12.5606S				
				12,10					12.5606SA				
				12,15					12.5606SB				
				12,25					12.5606SC				

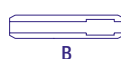
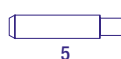

1

13

26

D

5

A

C

B



9000 CSE - CDE 24V	6V		A-S	10,05	6,00	45	G	5	12.5604
				10,10					12.5604A
				10,15					12.5604B
				10,25					12.5604C
900 SE 24V			A-S	10,05	6,00	45	B	5	12.5605
				10,10					12.5605A
				10,15					12.5605B
				10,25					12.5605C
2.5 - 3.0 24V			A-S	10,05	6,00	45	S	5	12.5604S
				10,10					12.5604SA
				10,15					12.5604SB
				10,25					12.5604SC

SAAB diesel

MARCA E MODELLO	CIL.	N. ORIGINALE	IN/EX	ESTERNO	INTERNO	LUNGHEZZA	MATERIALE	ARRESTO	RIFERIMENTO
9-3 2.2 TiD 16V LINEAR - ARC 9-5 2.2 TiD 16V - SW 2172 cc 92 KW Mot. X22 DTH - D223 L	4	4770269-90502642	A-S	10,05	6,00	45	G	5	12.5609
				10,10					12.5609A
				10,15					12.5609B
				10,25					12.5609C
			A-S	10,05	6,00	45	S	5	12.5609S
				10,10					12.5609SA
				10,15					12.5609SB
				10,25					12.5609SC

SAME

MARCA E MODELLO	CIL.	N. ORIGINALE	IN/EX	ESTERNO	INTERNO	LUNGHEZZA	MATERIALE	ARRESTO	RIFERIMENTO
DA 25 - DA 30	2-4	4358	A	16,03	10,05	66	G	13	12.5701
		4344	S	16,03	10,05	75	G	13A	12.5702
DA 95 - 952 - 954 V	4	24222B	A	16,04	9,05	66	G	13	12.5703
		24223A	S	16,04	9,05	75	G	13A	12.5704
MINI TAURO "Gole interne"	3	291416	A	16,05	9,05	73	G	13B	12.5709
		291417	S	16,05	9,05	68	G	13B	12.5710
ITALIA - ATLANTA 450V BUFALO 70 "Gole interne"	2-4	2414160	A	16,05	9,05	67	G	13B	12.5705
		341730	S	16,05	9,05	48	G	13B	12.5706
ARIETE 240 - 300 - 480 "Gole interne"	2-4	43580	A	16,05	10,05	56	G	13B	12.5707
		01411170-10	S	16,05	10,05	49	G	13B	12.5708
Mod. 1154 "Gole interne"		161416	A	16,05	10,05	58	G	13B	12.5713
		161417	S	16,05	10,05	71	G	13B	12.5714
DELFINO - TIGER CORSARO - PANTER "Gole interne" Mod. 986 L/P	6	3714160	A	16,05	9,05	88	G	13B	12.5711
		3714170	S	16,05	9,05	73	G	13B	12.5712

PANTER - BUFALO - MINI TAURO	4	6214160	A	16,05	8,05	79	G	13BD	12.5715
				16,10					12.5715A
	Mot. 1054 P "Gole interne"	6214170	S	16,05	8,05	79	G	13BD	12.5716
				16,10					12.5716A
GALAXY HERCULES - LASER "Gole interne"	6	006.1952.0 5214160	A-S	16,08	9,05	75	G	13B	12.5719
				16,12					12.5719A
ESPLORER HP 90	6	6614160	A	15,03	9,03	63	G	1	12.5717
				15,08					12.5717A
	Mot. 1000.4A - 4AT	0.007.1779.0/10	S	15,03	9,02	60	G	5	12.5718
				15,08					12.5718A

SAVIEM

MARCA E MODELLO	CIL.	N. ORIGINALE	IN/EX	ESTERNO	INTERNO	LUNGHEZZA	MATERIALE	ARRESTO	RIFERIMENTO
MIDLUM 180 - 170 - 150	4-6	33123074	A	16,07	9,95	86	G	1	12.5801
Mot. MIDR 0602.26V - 0602.26U		33123076	S	16,07	9,95	67	G	1	12.5802

SCANIA

MARCA E MODELLO	CIL.	N. ORIGINALE	IN/EX	ESTERNO	INTERNO	LUNGHEZZA	MATERIALE	ARRESTO	RIFERIMENTO
D10 - D10R1	6	131085- 269715	A	18,02	11,00	80	G	1	12.5901
DS11 - R01 - Diesel	8V	131086	S	18,02	11,00	80	G	1A	12.5902
LB 110 - 111 - 141	8V	269715	A	18,02	11,00	80	G	1	12.5903
Mot. D10 - DS10		269716	S	18,02	11,00	73	G	1	12.5904
DSC 9 - DSC 14 Turbo	6	300957	A	18,02	11,00	80	G	1	12.5905
DN 10/11 - DSC 11 / 14	8V	300958	S	18,02	11,00	73	G	1	12.5906
113 / 114 E - H - M	6	393263 - 1521210	A	18,03	11,00	75	G	5	12.5907
Mot. DSC11 / DSC14	8V	1398624 - 1521209	S	18,03	11,00	68,2	G	5	12.5908
T 114 G - T 124 G	6	1403823	A-S	16,01	10,00	73	G	5	12.5910
Mot.DC9 - DC11 - DC12				16,03					12.5910A

SEAT benzina

MARCA E MODELLO	CIL.	N. ORIGINALE	IN/EX	ESTERNO	INTERNO	LUNGHEZZA	MATERIALE	ARRESTO	RIFERIMENTO
IBIZA - RONDA MALAGA 1.1 - 1.5	4	SE021- 012306A	A-S	13,52	7,00	41,5	G	5	12.2504
				13,57					12.2504A
				13,62					12.2504B
				13,72					12.2504C
MARBELLA 903 cc	4	4265699	A-S	13,03	7,03	42,5	G	5	12.2501
Mot. 146 A				13,08					12.2501A

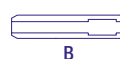
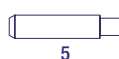



CORDOBA - TOLEDO IBIZA 1.8. 16V Mot. PL	4	27103415	A-S	12,06	7,00	38	B	5	12.2507
				12,11					12.2507A
				12,16					12.2507B
				12,26					12.2507C

SEAT diesel

MARCA E MODELLO	CIL.	N. ORIGINALE	IN/EX	ESTERNO	INTERNO	LUNGHEZZA	MATERIALE	ARRESTO	RIFERIMENTO
IBIZA - RONDA MALAGA 1.7 Diesel Mot. 022A5	4	SE700012306A	A-S	15,03	8,03	59,5	G	5	12.2506
		SE700012306B		15,08					12.2506A

SIMCA

MARCA E MODELLO	CIL.	N. ORIGINALE	IN/EX	ESTERNO	INTERNO	LUNGHEZZA	MATERIALE	ARRESTO	RIFERIMENTO
1000 - 1000 L	4	3024501	A-S	14,03	7,03	42,5	G	1D	12.6401
				12,23					12.2401A
1100 - 1300 - 1500 1100S - 1307 - 1308	4	35513	A-S	14,04	8,03	49	G	5D	12.6402
				14,09					12.6402A
				14,14					12.6402B
				14,24					12.6402C

SLANZI

MARCA E MODELLO	CIL.	N. ORIGINALE	IN/EX	ESTERNO	INTERNO	LUNGHEZZA	MATERIALE	ARRESTO	RIFERIMENTO
DVA 500 - 1000	1	442555	A	15,03	9,00	50	G	13	12.6003
		442455	S	15,03		50	G	13B	12.6004
DVA 460	1	442536	A	14,05	8,00	46	G	13	12.6001
		442436	S	14,05		50	G	13	12.6002
DVA 1550		4845-129 - 442440	A-S	14,05	8,02	51	G	1D	12.6009
				14,10					12.6009A
				14,15					12.6009B
				14,25					12.6009C

SMART benzina

MARCA E MODELLO	CIL.	N. ORIGINALE	IN/EX	ESTERNO	INTERNO	LUNGHEZZA	MATERIALE	ARRESTO	RIFERIMENTO
PURE 0.7 M16	3		A-S	12,56	6,00	35	G	5	12.9301
				12,61					12.9301A
				16,66					12.9301B
				12,76					12.9301C
			A-S	12,56	6,00	35	S	5	12.9301S
				12,61					12.9301SA
				16,66					12.9301SB
				12,76					12.9301SC

FORFOUR 1.1 FORFOUR 1.4	3		A-S	10,56	5,00	34,5	G	5	12.9302	
				10,60					12.9302A	
				10,65					12.9302B	
				10,76					12.9302C	
				A-S	10,56	5,00	34,5	B	5	19.9304
					10,60					12.9304A
					10,65					12.9304B
					10,76					12.9304C
				A-S	10,56	5,00	34,5	S	5	12.9302S
					10,60					12.9302SA
					10,65					12.9302SB
					10,76					12.9302SC

SMART diesel

MARCA E MODELLO	CIL.	N. ORIGINALE	IN/EX	ESTERNO	INTERNO	LUNGHEZZA	MATERIALE	ARRESTO	RIFERIMENTO
FORFOUR 1.5 CDi	3		A-S	11,56	6,00	34,5	G	5	12.9303 12.9303A 12.9303B 12.9303C
1.5 CDi. 0.7 - 0.8			A-S	11,56	6,00	34,5	S	5	12.9303S 12.9303SA 12.9303SB 12.9303SC

STEYR PUCH benzina

MARCA E MODELLO	CIL.	N. ORIGINALE	IN/EX	ESTERNO	INTERNO	LUNGHEZZA	MATERIALE	ARRESTO	RIFERIMENTO
STEYR PUCH 4x4 Haflinger (foro laterale)	4		A	13,07	8,02	44,4	G	1CD	12.6102
			S	14,59	9,46	44,2	G	1CD	12.6103

STEYR PUCH diesel

MARCA E MODELLO	CIL.	N. ORIGINALE	IN/EX	ESTERNO	INTERNO	LUNGHEZZA	MATERIALE	ARRESTO	RIFERIMENTO
TRACTOR 80-380-480- 580 Diesel WD 113 - WD 413 - WD 313 - 213	1-4	21300472	A-S	18,08	11,02	67	G	1D	12.6101
120-990 WD 614 Turbo	4		A-S	16,04	12,00	81	G	1A	12.6104

SUBARU

MARCA E MODELLO	CIL.	N. ORIGINALE	IN/EX	ESTERNO	INTERNO	LUNGHEZZA	MATERIALE	ARRESTO	RIFERIMENTO
IMPREZA 2.0 16V GT - LEGNCY FORESTER 2.0 16V	4	13212AA130	A	11,08	6,00	39,5	G	26A	12.6201 12.6201A 12.6201B 12.6201C
			A	11,08	6,00	39,5	B	26A	12.6206 12.6206A
				11,13					
				11,18					
				11,28					



1



13



26



D

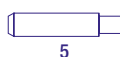

5



A



C



B

				11,18 11,28					12.6206B 12.6206C
			A	11,08 11,13 11,18 11,28	6,00	39,5	S	26A	12.6201S 12.6201SA 12.6201SB 12.6201SC
		13213AA120	S	11,08 11,13 11,18 11,28	6,00	47,5	G	26A	12.6202 12.6202A 12.6202B 12.6202C
			S	11,08 11,13 11,18 11,28	6,00	47,5	B	26A	12.6207 12.6207A 12.6207B 12.6207C
			S	11,08 11,13 11,18 11,28	6,00	47,5	S	26A	12.6202S 12.6202SA 12.6202SB 12.6202SC
IMPREZA 1600 OHC FORESTER 2000 LEGACY 2500 Mot. EJ16 /20 /22 /25	4	13212AA040	A-S	11,08 11,13 11,18 11,28	6,00	52,5	G	26	12.6204 12.6204A 12.6204SB 12.6204SC
			A-S	11,08 11,13 11,18 11,28	6,00	52,5	B	26	12.6208 12.6208A 12.6208V 12.6208C
			A-S	11,08 11,13 11,18 11,28	6,00	52,5	S	26	12.6204S 12.6204SA 12.6204SB 12.6204SC
JUSTY 4WD 1.4 16V Mot. EF 13	4	11115-82000-001	A-S	12,07 12,12 12,17 12,27	7,00	48	G	26	12.6205 12.6205A 12.6205B 12.6205C
JUSTY 4WD 1.3 16V Mot. SY413	4	11115-60B11-001	A-S	11,07 11,12 11,17 11,27	5,50	32	G	26A	12.6203 12.6203A 12.6203B 12.6203C
			A-S	11,07 11,12 11,17 11,27	5,50	32	S	26A	12.6203S 12.6203SA 12.6203SB 12.6203SC

JUSTY G3X 1.3 16V Mot. M13A	4	11115-69G00	A-S	11,07	6,00	40	G	26A	12.6209				
				11,12					12.6209A				
				11,17					12.6209B				
				11,27					12.6209C				
		A-S	11,07	6,00	40	S	26A	12.6209S					
		11,12	12.6209SA										
		11,17	12.6209SB										
		11,27	12.6209SC										
	JUSTY G3X 1.5 16V Mot. M15A 73 KW	4	11115-54G00-001	A-S	10,57	5,50	40	G	26A	12.6210			
					10,60					12.6210A			
					10,65					12.6210B			
					10,70					12.6210C			
A-S				10,57	5,50					40	B	26A	12.6211
				10,60									12.6211A
				10,65									12.6211B
				10,70									12.6211C
A-S		10,57	5,50	40	S	26A	12.6210S						
		10,60					12.6210SA						
		10,65					12.6210SB						
		10,70					12.6210SC						

SUZUKI benzina

MARCA E MODELLO	CIL.	N. ORIGINALE	IN/EX	ESTERNO	INTERNO	LUNGHEZZA	MATERIALE	ARRESTO	RIFERIMENTO				
SS40F - SS80 SJ 30 4x4 539 cc	3	A-S		12,12	6,99	54,5	G	26A	12.6302				
				12,17					12.6302A				
				12,27					12.6302B				
SJ 410-413 1.0 - 1.3 SAMURAI - SANTANA Mot. F10A - G10 - G13A - G16A	4	11115-82000-11116-73010 A-S		12,07	7,00	48	G	26	12.6301				
									12.6301A				
									12.6301B				
									12.6301C				
BALENO 1.3-1.6 16V Mot. G13B - G16A	4	11115-62D00	A-S	11,07	5,50	43	G	26	12.6305				
				12,12					12.6305A				
				12,17					12.6305B				
				12,27					12.6305C				
			A-S	11,07					5,50	43	B	26	12.6318
				12,12									12.6318A
		12,17	12.6318B										
		12,27	12.6318C										
	A-S	11,07	5,50	43	S	26	12.6305S						
		12,12					12.6305SA						
		12,17					12.6305SB						
		12,27					12.6305SC						



1



13



26



D

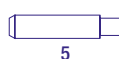

5



A



C

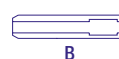

B



GRAND VITARA 1.6 16V BALENO 1.6 16V 1590 cc 79 KW	4	1115-60B11-001	A-S	11,07	5,50	32	G	26A	12.6306					
				12,12					16.6306A					
				12,17					12.6306B					
				12,27					12.6306C					
				A-S	11,07				26A	12.6306S				
					12,12					12.6306SA				
					12,17					12.6306SB				
					12,27					12.6306SC				
JIMNY-LIANA-IGNIS 1.3 16V Mot. M13A	4		A-S	11,07	6,00	40	G	26A	12.6319					
				11,10					12.6319A					
				11,17					12.6319B					
				11,27					12.6319C					
			11115-69G00	A-S	11,07				26A	12.6319S				
					11,10					12.6319SA				
					11,17					12.6319SB				
					11,27					12.6319SC				
GRAND VITARA 2.0 16V GRAND VITARA 2.5 24V BALENO 1.8 16V	4		A-S	11,07	6,00	35	G	26	12.6307					
				11,10					12.6307A					
				11,17					12.6307B					
				11,27					12.6307C					
		6V	11115-85FA0	A-S	11,07				26	12.6307S				
					11,10					12.6307SA				
					11,17					12.6307SB				
					11,27					12.6307SC				
SWIFT 1.2 16V VVT 1,2 16V Mot. K12B	4	9550852	A-S	10,59	5,00	36	G	26	12.6320					
				A-S					10,59	5,00	36	B	26	12.6314
GRAND VITARA 1.6 16V JIMNY 1.3 16V IGNIS - LIANA 1.3 16V	4	11115-54G00-001	A-S	10,57	5,50	40	G	26A	12.6312					
				10,60					12.6312A					
				10,65					12.6312B					
				10,70					12.6312C					
				A-S					10,57	5,50	40	B	26A	12.6321
									10,60					12.6321A
			10,65					12.6321B						
			10,70					12.6321C						
				A-S	10,57				26A	12.6312S				
					10,60					12.6312SA				
					10,65					12.6312SB				
					10,70					12.6312SC				

ALTO - SPLASH 1.0 16V Mot. F10D - F6A - K10B	4	11115-77G00	A-S	10,57 10,60 10,65 10,70	5,50	34	G	26	12.6322 12.6322A 12.6322B 12.6322C
			A-S	10,57 10,60 10,65 10,70					S
WAGON R+ 1.0 1.2 Mot. K10A K12A	4	11115-73G01	A-S	10,57 10,60 10,65 10,70	5,50	29,4	G	26A	12.6323 12.6323A 12.6323B 12.6323C
			A-S	10,57 10,60 10,65 10,70					S

SUZUKI diesel

MARCA E MODELLO	CIL.	N. ORIGINALE	IN/EX	ESTERNO	INTERNO	LUNGHEZZA	MATERIALE	ARRESTO	RIFERIMENTO
GRAND VITARA 2.0 TDi Mot. RFD	4	11116-78E01	A	14,07 14,12	8,00	40	G	1D	12.6303 12.6303A
		11115-78E00	S	14,07 14,12					46,5
SAMURAI 1.9 TD Mot. XUD9 TE	4		A-S	14,05 14,10 14,15 14,25	8,02	48	B	5	12.6315 13.6315A 12.6315B 12.6315C
WAGON R+ SWIFT DDiS Mot. Z13DT	4	11115-85E00-005	A-S	10,03 10,06 10,12 10,22 10,32	6,02	43	G	5	12.6310 12.6310A 12.6310B 12.6310C
			A-S	10,03 10,06 10,12 10,22 10,32					S
VITARA. 1.6 Mot. D16AA	4		A-S	10,03 10,06 10,13 10,26	5,02	46,7	G	1	12.6316 12.6316A 12.6316B 12.6316C



1



13



26



D

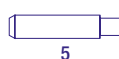

5



A



C

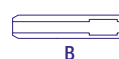

B



SX4 1.9 DDiS 1910 cc 88 KW	4		A-S	11,03	6,02	47	G	1	12.6317	
				11,06					12.6317A	
				11,10					12.6317B	
				11,26					12.6317C	
				A-S	11,03	6,02	47	S	1	12.6317S
					11,06					12.6317SA
					11,10					12.6317SB
					11,26					12.6317SC

TALBOT

MARCA E MODELLO	CIL.	N. ORIGINALE	IN/EX	ESTERNO	INTERNO	LUNGHEZZA	MATERIALE	ARRESTO	RIFERIMENTO
SAMBA 1360 cc	4	22051	A-S	13,07	8,00	47,5	G	5	12.6404
				13,12					12.6404A
				13,17					12.6404B
				13,27					12.6404C
SAMBA	4	7701459378	A-S	13,05	8,00	51	G	5D	12.6405
				13,10					12.6405A
				13,15					12.6404B
				13,25					12.6405C
TAGORA GLS	4	16869500	A-S	15,02	9,00	56	G	5	12.6403
				15,07					12.6403A
ALPINA 1,7 RAPIER 1,5 - 1,6	4	5107310	A	14,32	7,94	51	G	1D	12.6410
		5107314	S	14,32	7,94	54,5	G	1D	12.6411
875 cc	4	7054091	A	12,76	7,13	37,5	G	1D	12.6408
		7054090	S	12,76	7,13	39	G	1D	12.6409
TI 1600 cc	4		A	14,34	7,92	45	G	1D	12.6406
				14,39					12.6406A
			S	14,34	7,92	42,5	G	1D	12.6407
				14,39					12.6407A

TATA

MARCA E MODELLO	CIL.	N. ORIGINALE	IN/EX	ESTERNO	INTERNO	LUNGHEZZA	MATERIALE	ARRESTO	RIFERIMENTO
INDICA 1.4 TDi	4		A-S	13,05	7,00	43,5	G	5D	12.7101
				13,10					12.7101A
				13,15					12.7101B
				13,25					12.7101C
1396 cc 52 KW				13,05	7	43,5	S	5D	12.7101S
				13,10					12.7101SA
				13,15					12.7101SB
				13,25					12.7101SC

TOYOTA benzina

MARCA E MODELLO	CIL.	N. ORIGINALE	IN/EX	ESTERNO	INTERNO	LUNGHEZZA	MATERIALE	ARRESTO	RIFERIMENTO
CORONA - MARK. 1.6 Mot. 12 R	4	11122-23010	A-S	14,04	8,00	50,5	G	1	12.6504
				14,09					16.6504A
COROLLA 1.0 - 1.1 - 1.2 CARINA 1.5 Mot. 4K - 5K	4	11122-24020	A	13,06	8,00	46	G	26D	12.6501
				13,11					12,6501A
		11126-24020	S	13,06	8,00	50	G	26D	12.6502
				13,11					12.6502A
LAND CRUISER FJ80 Mot. 3F - 3FE	6	11126-61011	A-S	14,07	8,00	60	G	1	12.6503
				14,12					12.6503
COROLLA 1.0 / 1.3 12V Mot. 1EL3 - 2E - 2ELV	4	11122-10040	A-S	11,04	6,00	40,5	G	26	12.6511
				11,09					12.6511A
				11,14					12.6511B
				11,24					12.6511C
			A-S	11,04	6,00	40,5	S	26	12.6511S
				11,09					12.6511SA
				11,14					12.6511SB
				11,24					12.6511SC
DYNA 2.0 Mot. 5R	4	11122-44011	A-S	14,05	8,50	50	G	1	12.6510
RAV 4 - AVENSIS VERSO 2.0 16V Mot. 1AZFE - 1AZFSE 1998 cc 94/110 KW	4	11122-28010	A	10,05	5,50	38,5	G	26	12.6514
				10,10					12.6514A
				10,15					12.6514B
				10,35					12.6514C
			A	10,05	5,50	38,5	S	26	12.6514S
				10,10					12.6514SA
				10,15					12.6514SB
				10,35					12.6514SC
			S	10,05	5,50	40,5	G	26	12.6515
				10,10					12.6515A
				10,15					12.6515B
				10,35					16.6515C
S	10,05	5,50	40,5	S	26	12.6515S			
	10,10					12.6515SA			
	10,15					12.6515SB			
	10,35					12.6515SC			





AVENSIS - COROLLA RAV 4 - CELICA - MR2 1.4 / 1.6 / 1.8 16V Mot. 4ZZ - FE - 3ZZ - FE Mot. 1ZZ - FE	4	11122-20020	A-S	10,34	5,50	34,5	G	26	12.6513								
				10,39					12.6313A								
				10,44					12.6513B								
				10,54					12.6513C								
				10,64					12.6513D								
			10,34	5,50	34,5	S	26	12.6513S									
								10,39	12.6513SA								
								10,44	12.6513SB								
								10,54	12.6513SC								
								10,64	12.6513D								
YARIS - AYGO VVTi 1.0 - 1.3 - 1.5 Mot. 1SZ - FE - 2NZ - FE - 1NZ - FE Mot. 1KRFE - 1NZFXE	4	11122-21010	A-S	9,73	5,01	34,4	G	26	12.6512								
				9,78					12.6512A								
				9,83					12.6512B								
				9,93					12.6512C								
			A-S	5,01	34,4	B	26	12.6522									
								9,78	12.6522A								
			A-S	5,01	34,4	S	26	12.6512S									
								9,78	12.6512SA								
								9,83	12.6512SB								
								9,93	12.6512SC								
AVENSIS - CELICA COROLLA - CARINA 1.8 16V Mot. 7A-FE - 4AFE	4	11122-15030	A-S	11,05	6,01	38,4	G	26	12.6519								
				11,10					12.6519A								
				11,15					12.6519B								
				11,25					12.6519C								
			11,05	6,01	38,4	S	26	12.6519S									
								11,10	12.6519SA								
								10,15	12.6519SB								
								10,25	12.6519SC								
								IQ - YARIS - VERSO URBAN - COROLLA 1.3 VVTi - Mot. 1NRFE	4	11122-31041	A-S	10,33	5,50	43,5	G	5	12.6520
												10,38					12.6520A
10,33	5,50	43,50	s	5	12.6520S												
10,38					12.6520SA												

TOYOTA diesel

MARCA E MODELLO	CIL.	N. ORIGINALE	IN/EX	ESTERNO	INTERNO	LUNGHEZZA	MATERIALE	ARRESTO	RIFERIMENTO
COROLLA - CARINA 1.8 D - 2.0 D 48/35 KW Mot. 2C - 1C	4	11126-24020	A-S	13,06	8,00	50	G	26AD	12.6519
				13,11					12.6519A
DYNA - COASTER 2.5 / 3.6 Mot. H	4	11122-46010	A-S	14,06	9,00	56,6	G	1	12.6505
				14,11					12.6505A

LAND CRUISER TD 4x4 2.4 Mot. L-2L-2LT	4	11122-54011	A-S	14,05	8,50	61	G	26	12.6506					
		11126-54011		14,10					12.6506A					
				14,25					12.6506B					
LAND CRUISER - BJ40 3.0 Mot. B	4	11122-56010	A-S	14,04	9,00	62	G	1	12.6507					
									14,09	12.6507A				
									14,24	12.65078B				
LAND CRUISER-DYNA 3.5 Mot. 2B - 3B	4	11122-56030	A-S	14,05	9,00	60	G	1	12.6508					
									14,10	12.6508A				
LAND CRUISER J6 - J8 - J10 2.8 - 4.0 -4.2 D/TD Mot. 3L - 2H - 1HD-FTE	6	11122-54020- 11122-68010	A-S	13,04	8,01	40	G	26	12.6509					
									13,09	12.6509A				
									13,14	12.6509B				
									13,24	12.6509C				
YARIS 1.4 D-4D 16V COROLLA - AVENSIS RAV 4 2.0 TDI. 16V LAND CRUISER K90 - 95 D-4D	4	11122-27010	A-S	11,04	6,00	40,6	G	26	12.6516					
									11,09	12.6516A				
									11,14	12.6516B				
			A-S	11,24					6,00	40,6	S	26	12.6516C	
													11,04	12.6516S
													11,09	12.6516SA
													11,14	12.6516SB
	11,24	12.6516SC												
LAND CRUISER 100 TDi 24V 4164 cc 150 KW	6	11122-17010	A-S	11,54	7,00	52,5	G	26	12.6518					
									11,59	12.6518A				
									11,64	12.6518B				
									11,74	12.6518C				
LAND CRUISER KZJ70- KZN-KZJ90 3.0 TD 4 RUNNER 3.0 TD Mot. 1KZT - 1KZTE	4	11122-67020	A-S	13,04	8,01	42	G	26	12.6521					
									13,09	12.6521A				
									13,25	12.6521B				

TRIUMPH

MARCA E MODELLO	CIL.	N. ORIGINALE	IN/EX	ESTERNO	INTERNO	LUNGHEZZA	MATERIALE	ARRESTO	RIFERIMENTO
VITESSE 2000 cc	6	119622	A-S	12,75	7,94	69	G	1	12.6601
TR5 - TR6 2.5 TC 2000 MK II - VITESSE SPITFIRE 1.5 TC	6	58923	A	12,75	7,94	52,4	G	1	12.6603
		111869	S	12,75	7,94	57	G	1	12.6602

UAZ

MARCA E MODELLO	CIL.	N. ORIGINALE	IN/EX	ESTERNO	INTERNO	LUNGHEZZA	MATERIALE	ARRESTO	RIFERIMENTO
469 EXPLORER 4x4 2445 cc	4	Y-24-38	A	17,07	9,00	62	G	1	12.9001
		Y-13-33	S	17,07	9,00	58	G	5D	12.9002



1



13



26



D

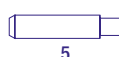

5



A



C



B



UNIVERSAL

MARCA E MODELLO	CIL.	N. ORIGINALE	IN/EX	ESTERNO	INTERNO	LUNGHEZZA	MATERIALE	ARRESTO	RIFERIMENTO
TRATT. RUMANIAN 650 - U 650	4		A	18,07	11,00	89,5	G	1	12.9401
			S	18,07	11,00	81,5	G	1	12.9402

V.M.

MARCA E MODELLO	CIL.	N. ORIGINALE	IN/EX	ESTERNO	INTERNO	LUNGHEZZA	MATERIALE	ARRESTO	RIFERIMENTO
15 - 30 - 45 - 60 DAN		122-L	A-S	14,05	9,03	75	G	13A	12.4101
413 - 613 - 130M - DA		6-413	A-S	18,07	11,07	85	G	13A	12.4102
10 - 22 - 35 - 50SL - SV		2038001	A-S	14,06	8,06	53	G	13	12.4103
Serie 100 - 110 - 210 - 310 - 410		2038002	A-S	14,06	9,06	52	G	1D	12.4104
SU 195 - 295		20380016- 20380017	A-S	14,03	9,06	57	G	1	12.4105
116 DAN 60 - 1306		2038018	A-S	14,06	9,00	75	G	1D	12.4106
VM 413		20380019A	A-S	18,04	11,00	83	G	5	12.4107
CLIEF 425	4	20382004F	A-S	14,04	8,00	55	G	5	12.4109
				14,09					12.4109A
				14,14					12.4109B
				14,24					12.4109C
HR 92 A / HR 94 A HR 88	4	20380025A	A-S	14,05	8,00	55	G	1	12.4108
				14,10					12.4108A
				14,15					12.4108B
				14,25					12.4108C

VOLKSWAGEN benzina

MARCA E MODELLO	CIL.	N. ORIGINALE	IN/EX	ESTERNO	INTERNO	LUNGHEZZA	MATERIALE	ARRESTO	RIFERIMENTO
MAGGIOLINO 1.1	4	113101401	A	12,06	8,00	64,5	B	1	12.7001
				12,11					12.7001A
				12,16					12.7001B
				12,26					12.7001C
MAGGIOLONE 1.3		113101415	S	12,06	8,00	64,5	B	1A	12.7002
				12,11					12.7002A
				12,16					12.7002B
				12,26					12.7002C
TRANSPORTER 1.6			S	14,06	8,97	64,5	G	1A	12.7010
				14,11					12.7010A
FURGONE 1600	4	113101403A	A-S	12,06	8,00	64	B	13	12.7003
				12,11					12.7003A
				12,16					12.7003B
				12,26					12.7003C

		113101417A	S	12,06 12,11 12,16 12,26	8,00	64	B	13A	12.7034 12.7034A 12.7034B 12.7034C
GOLF - POLO - PASSAT	4		A-S	12,06 12,11 12,16 12,26	8,00	36,5	B	5	12.7004 12.7004A 12.7004B 12.7004C
GOLF - POLO - PASSAT - SCIROCCO	4	056103419A	A-S	12,06 12,11 12,16 12,26 12,32	8,00	36,5	B	13	12.7005 12.7005A 12.7005B 12.7005C 12.7005D
TRANSPORTER T4 0.9 - 1.1 - 1.3 - 1.4	5 6	49103419	S	12,06 12,11 12,16 12,26 12,32	8,00	42,3 B		13	12.7006 12.7006A 12.7006B 12.7006C 12.7006A
1.5 - 1.6 - 2.0 - 2.4									
AUDI 100 - S - LS - GL SUPER 90	4	59103413	A-S	14,04 14,09 14,14 14,24	9,00	61	B	5D	12.7007 12.7007A 12.7007B 12.7007C
411 - 1700 cc - 78 HP	4	21101403	A	12,06 12,11	8,00	58	B	1	12.7008 12.7008A
Mot. V		21101417	S	13,06 13,11	8,97	64	B	1A	12.7009 12.7009A
GOLF GTI 1.6	4		A-S	12,06 12,11 12,16 12,26	7,99	42,5	B	5	12.7011 12.7011A 12.7011B 12.7011C
GOLF - PASSAT - POLO GTI 1781cc 1.05 - 1.3 - 1.8 - 2.0	4	49103419	A-S	12,06 12,11 12,16 12,26 12,32	8,00	42,3	B	13	12.7025 12.7025A 12.7025B 12.7025C 12.7025D
GOLF - CORRADO - PASSAT - JETTA	4	27103415	A-S	12,06 12,11 12,16 12,26 12,32	7,00	38	B	5	12.7012 12.7012A 12.7012B 12.7012C 12.7012D
1.8 16V - 2.0 20V - 2.4 24V		27103419	A-S	12,07 12,12 12,17 12,27 12,32	7,00	38	B	13	12.7025 12.7025A 12.7025B 12.7025C 12.7025D

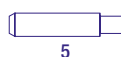



POLO 45 1.05 GOLF VARIANT 1.4	4	030103419A	A-S	11,06 11,11 11,16 11,26 11,32	7,00	36,5	B	5	12.7013 12.7013A 12.7013B 12.7013C 12.7013D
POLO - GFOLF 1.4 16V LUPO 1.0	4	032103418A	A-S	11,07 12,12 12,17 12,27 12,32	7,00	33	B	5	12.7020 12.7020A 12.7020B 12.7020C 12.7020D
GOLF - BORA - POLO VENTO - NEW BEETLE 1.6 - 2.0 - 2.8	4 6V	037103418B	A-S	12,07 12,12 12,17 12,27 12,32	6,98	36,5	B	13	12.7018 12.7018A 12.7018B 12.7018C 12.7018D
PASSAT - TOURAN VENTO - GOLF 2.0	4	51103419	A-S	12,07 12,12 12,17 12,27 12,32	6,98	35	B	13	12.7016 12.7016A 12.7016B 12.7016C 12.7016D
POLO - LUPO - GOLF 1.4 - 1.6 16V PASSAT - GOLF IV - BORA 1.8 T 20V	4	58103415	A-S	11,06 11,11 11,16 11,26 11,32	5,98	36	B	5	12.7017 12.7017A 12.7017B 12.7017C 12.7017D
GOLF - VENTO PASSAT 1.8	4		A-S	12,07 12,12 12,17 12,27	7,00	35	B	5	12.7026 12.7026A 12.7026B 12.7026C
POLO - GOLF - CADDY 1.05 - 1.4	4	030103419A	A-S	11,07 12,12 12,17 12,27 11,32	6,98	36,5	B	13	12.7019 12.7019A 12.7019B 12.7019C 12.7019D
POLO - GOLF - VENTO 1.3 - 1.6	4	032103419A	A-S	11,07 12,12 12,17 12,27 11,32	6,98	33	B	13	12.7014 12.7014A 12.7014B 12.7014C 12.7014D
PASSAT 2.8 V6 4 mo- tion Mot. ACK - ALG - APR - AQD	6V		A-S	10,06 10,11 10,16 10,25	5,98	42	B	5	12.7022 12.7022A 12.7022B 12.7022C
NEW BEETLE - CADDY GOLF V - TOURAN 1.6	4		A-S	12,06 12,11 12,16 12,26 12,32	5,98	36,5	B	5 12.7023C 12.7023D	12.7023 12.7023A 12.7023B

VR6 2.9	6V		A	10,06 10,11 10,16 10,25	6,00	44	B	5	12.7027 12.7027A 12.7027B 12.7027C
Mot. ABV			S	10,06 10,11 10,16 10,25	6,00	65	B	5	12.7028 12.7028A 12.7028B 12.7028C
GOLF - POLO - CADDY	4		A-S	11,06 11,11 11,16 11,26	5,98	36	B	5	12.7017 12.7017A 12.7017B 12.7017C
PASSAT - MAGGIOLINO			S	11,06 11,11 11,16 11,26	5,98	36	G	5	12.7029 12.7029A 12.7029B 12.7029C
TOURAN - SCIROCCO			A-S	11,06 11,11 11,16 11,26	5,98	39	B	5	12.7024 12.7024A 12.7024B 12.7024C
1.4 - 1.8 - 2.0 TSI 16V			S	11,06 11,11 11,16 11,26	5,98	39	G	5	12.7030 12.7030A 12.7030B 12.7030C
GOLF - PASSAT NEW BEETLE TOURAN 1.6. 16V	4		A-S	12,06 12,11 12,16 12,26	5,98	38,5	B	5	12.7031 12.7031A 12.7031B 12.7031C
GOLF - POLO 1.4 TSI 16V			A-S	10,06 10,11	5,00	45	G	5	12.7032 12.7032A
Mot. CHYA - CHYB			A-S	10,06 10,11	5,00	45	B	5	12.7033 12.7033A
			A-S	10,06 10,11	5,00	45	S	5	12.7032S 12.7032SA

VOLKSWAGEN diesel

MARCA E MODELLO	CIL.	N. ORIGINALE	IN/EX	ESTERNO	INTERNO	LUNGHEZZA	MATERIALE	ARRESTO	RIFERIMENTO
POLO -GOLF - PASSAT 1588cc 52KW TRANSPORTER	4	056103419A	A-S	12,06 12,11 12,16 12,26 12,32	8,00	36,5	B	13	12.7005 12.7005A 12.7005B 12.7005C 12.7005D
LD 28 - 45 - 50 1896cc 48KW Mot. 1Y - AAZ - JX - AAB - AEF - 1Z Mot. ABL 2459VV 75KW	5 6	49103419	S	12,06 12,11	8,00	42,3	B	13	12.7035 12.7035A

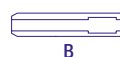
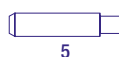

1

13

26

D

5

A

C

B



				12,16					12.7035B						
				12,26					12.7035C						
				12,32					12.7035D						
LUPO-POLO-GOLF 1191cc TURAN-TUAREG 1398cc Mot. AFB - AKN - AZV - BKD - BMM 1896cc Mot. BMR - BVD - BVE 2459cc Mot. 1Y - AEY - 1Z - AAZ - BKC	4	030103419A	A-S	11,07	6,98	36,5	B	13	12.7019						
				11,12					12.7019A						
				11,17					12.7019B						
				11,27					12.7019C						
				11,32					12.7019D						
				A-S					12,06	6,98	36,5	B	5	12.7018	
				12,11					12.7018A						
				12,16					12.7018B						
				12,26					12.7018C						
				12,32					12.7018D						
PASSAT-GOLF-TURAN 2.0Tdi AFB - BAU - BDH - BDG 2.5 Tdi Mot. BDP	4		A-S	10,06	5,98	42	B	5	12.7022						
				10,11					12.7022A						
				10,16					12.7022B						
				10,16					12.7022C						
	6			A-S	10,06	5,98	36	B	5	12.7017					
					10,11					12.7017A					
					10,16					12.7017B					
					10,16					12.7017C					
BORA-GOLF-PASSAT 1,9 Tdi Mot. AJM - AUU - ATD - AXR	4		A-S	12,06	7,00	31,5	B	5	12.7021						
				12,11					12.7021A						
				12,16					12.7021B						
				12,26					12.7021C						
				12,32					12.7021D						
MULTIVAN 2.0 TDI - BT 16V TRANSPORTER T6 2.0 TDI 16V CRAFER 2.0 TDI BT 16V "1968 cc Mot. CXGA-CXGB-CXHB- CXFA-CXHA Mot. CXEB-DAUA-DAUB- DAVA-DASA Mot. DASB-DASC-DAWA	4		A-S	12,06	5,00	34,5	B	5	12.7037						
				12,10					12.7037A						
				12,26					12.7037B						

VOLVO benzina

MARCA E MODELLO	CIL.	N. ORIGINALE	IN/EX	ESTERNO	INTERNO	LUNGHEZZA	MATERIALE	ARRESTO	RIFERIMENTO
262 / 264 / 265 1849cc 760 GLE Mot. B 28 A-E-F	6	7701459378	A-S	13,05	8,00	51	G	5D	12.7206
				13,10					12.7206A
				13,15					12.7206B
				13,25					12.7206C

343 DL - GL 66 GL 1.1 - 1.3 - 1.4 Mot. B 10 E - B 13 E - B 14 E	4	3102891-3	A-S	11,15 11,19 11,24 11,34	7,00	41,5	G	1	12.7205 12.7205A 12.7205B 12.7205C
142 / 144 / 145	4-6	419652	A	13,52 13,57 13,62	8,00	52	G	5	12.7201 12.7201A 12.7201B
164 / 165 Mot. B20 / B30		419653	S	13,52 12,57 13,62	8,00	59	G	5	12.7202 12.7202A 12.7202B
PV 544 - L 420 - AMA- ZON Mot. B 18 / B 36	4 8	415266- 403546	A-S	15,01	8,74	63,5	G	1	12.7223
740 - 780 1991cc 940 / 960 Mot. B204 FT - B 204 E	4	1378960	A-S	12,03 12,08 12,14 12,24 12,34	7,00	55	G	5	12.7207 12.7207A 12.7207B 12.7207C 12.7207A
440 / 460 / 480 1721cc B17 / B18 / B20	4	3343624	A-S	13,07 13,12 13,17 13,27	8,00	37,7	B	5	12.7212 12.7212A 12.7212B 12.7212C
760 - 780 2458cc	6V		A	13,07 13,12 13,17 13,27	8,01	48,4	B	5	12.7213 12.7213A 12.7213B 12.7213C
940 - 960 2849cc Mot. B25 - B28		0220-72	S	13,07 13,12 13,17 13,27	8,01	45	B	5	12.7214 12.7214A 12.7214B 12.7214C
S40 - V40 16V 1.6cc	5	1270391	A-S	11,99 12,04 12,09 12,21 12,25	7,00	45	G	5	12.7209 12.7209A 12.7209B 12.7209C 12.7209D
850 - 960 20V 2,4cc Mot. B5204 / B5234 Mot. B6254 / B6304	6		A-S	11,99 12,04 12,09 12,21 12,25	7,00	45	S	5	12.7209S 12.7209SA 12.7209SB 12.7209SC 12.7209SD
850 10V 1984cc Mot. B520F - B525FS 2435cc	5		A-S	12,08 12,13 13,18 12,28 12,38	7,00	53	G	5	12.7210 12.7210A 12.7210B 12.7210C 12.7210D

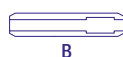
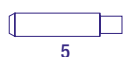



S60 / S80 / V70 1984cc	4		A-S	11,99 12,04 12,09 12,21	6,00	45	G	5	12.7221 12.7221A 12.7221B 12.7221C
Mot. B5244 T3 2435cc Mot. B5204 T5 2521cc Mot. B6284 T	5		A-S	11,99 12,04 12,09 12,21	6,00	45	S	5	12.7221S 12.7221SA 12.7221SB 12.7221SC
S60 - S70 - V70 1984cc	5		A-S	11,99 12,04 12,09 12,21 12,25	7,00	48	G	5	12.7224 12.7224A 12.7224B 12.7224C 12.7224D
C70 - 850 20V		1270397	A-S	11,99 12,04 12,09 12,21 12,25	7,00	39,5	G	5	12.7225 12.7225A 12.7225B 12.7225C
Mot. B5202 - B5204									
V70 - S60 2521cc T5 20V	5		A-S	11,52 11,57 11,62 11,72	6,00	39,5	G	5	12.7222 12.7222A 12.7222B 12.7222C
Mot. Marino			A-S	11,05 11,09	6,00	51	G	5	12.7226 12.7226A

VOLVO diesel

MARCA E MODELLO	CIL.	N. ORIGINALE	IN/EX	ESTERNO	INTERNO	LUNGHEZZA	MATERIALE	ARRESTO	RIFERIMENTO
S40 - V40 1.9 D 1870cc Mot. D 4192 T - T2	4	30882363	A-S	13,07 13,12 13,17 13,27	8,00	37,7	B	5	12.7212 12.7212A 12.7212B 12.7212C
F8 - F10 - B10 - F89 Mot. TD 100 - D 100	6	422762-5 421291	A S	18,03 18,03	11,04 11,04	82 66	G G	1 1	12.7203 12.7204
Mot. TD 103 ES Turbo FL608/610/611/613/614 Mot. D60 - TD60/61	6	465157-6- 477877	A-S	16,03 16,08	8,00	64,5	G	5	12.7208 12,7208A
F 16 - FH 16 - 470 - 520	6	1556607-8	A	16,00 16,05	9,53	82	G	1	12.7217 12.7217A
Mot. TD 162 F Mot. TD 163 ES Turbo		1556604-5	S	16,00 16,05	9,53	71	G	1	12.7218 12.7218A
TD 162 F - Turbo F 16	6		A S	16,00 16,00	9,53 9,53	87 76	G G	1 1	12.7215 12.7216

F86 - TF86 - TN7 6730cc Mot. TD 70 Turbo	6	466386	A-S	17,99 18,04	11,04	66	G	5	12.7219 12.7219A
FH 520 - 340 - 380 - 420 - 440 FM9-FH12-FH340 12100cc FH380-420-440-520 Mot. D9 - D12 - D13	6	20904074 3183283	A-S	15,00 15,04	8,00	83,4	G	5	12.7220 12.7220A
D16C	6	2091691 20562837	A-S	16,00 16,04	10,00	83,4	G	5	12.7227 12.7227
F 16 - FH 16 - 470 - 520 Mot. TD 162 F Turbo Mot. TD 163 ES Turbo Mot. D 16 A 4V Turbo	6	1556607-8	A	16,00 16,05	9,53	82	G	1	12.7228 12.7228A
		1556604-5	S	16,00 16,05	9,53	71	G	1	12.7234 12.7234A
TD 162 F - Turbo F 16	6		A S	16,00 16,00	9,53 9,53	87 76	G G	1 1	12.7229 12.7235
F86 - TF86 - TN7 6730 cc 162 KW Mot. TD 70 Turbo	6	466386	A-S	17,99 18,04	11,04	66	G	5	12.7230 12.7230A
FH 520 - 340 - 380 - 420 - 440 FM9 - FH12 12100 cc 309 - 382 KW Mot. D12A - D9A340 - D9A260 Mot. D13A520	6	2090407 3183283	A-S	15,00 15,04	8,00	83,4	G	5	12.7231 12.7231A
FM-D13A 12800 cc	6	20904074	A-S	15,00 15,04	8,00	83,4	G	5D	12.7232 12.7232A
D16C	6	20916916 20562837	A-S	16,00 16,04	10,00	83,4	G	5	12.7233 12.7233A

WISCONSIN

MARCA E MODELLO	CIL.	N. ORIGINALE	IN/EX	ESTERNO	INTERNO	LUNGHEZZA	MATERIALE	ARRESTO	RIFERIMENTO
AEM			A-S	11,15	7,95	52,5	G	1	12.9101
TFD Motogeneratore	2-4	7999797	A-S	11,20	7,95	46	G	1	12.9102

ZETOR

MARCA E MODELLO	CIL.	N. ORIGINALE	IN/EX	ESTERNO	INTERNO	LUNGHEZZA	MATERIALE	ARRESTO	RIFERIMENTO
Tratt. 2011 - 4011	2-4	950504	A	15,04	8,00	70	G	13	12.7401
3011 - 16/32 KW		950530	S	15,04	10,00	64	G	13	12.7402
Mot. 2001 - 4001 - 3001									
Tratt. 50 - 42 HP	4		A-S	17,03	10,00	70	G	13	12.7403



1



13



26



D

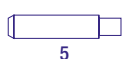

5



A



C

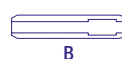

B

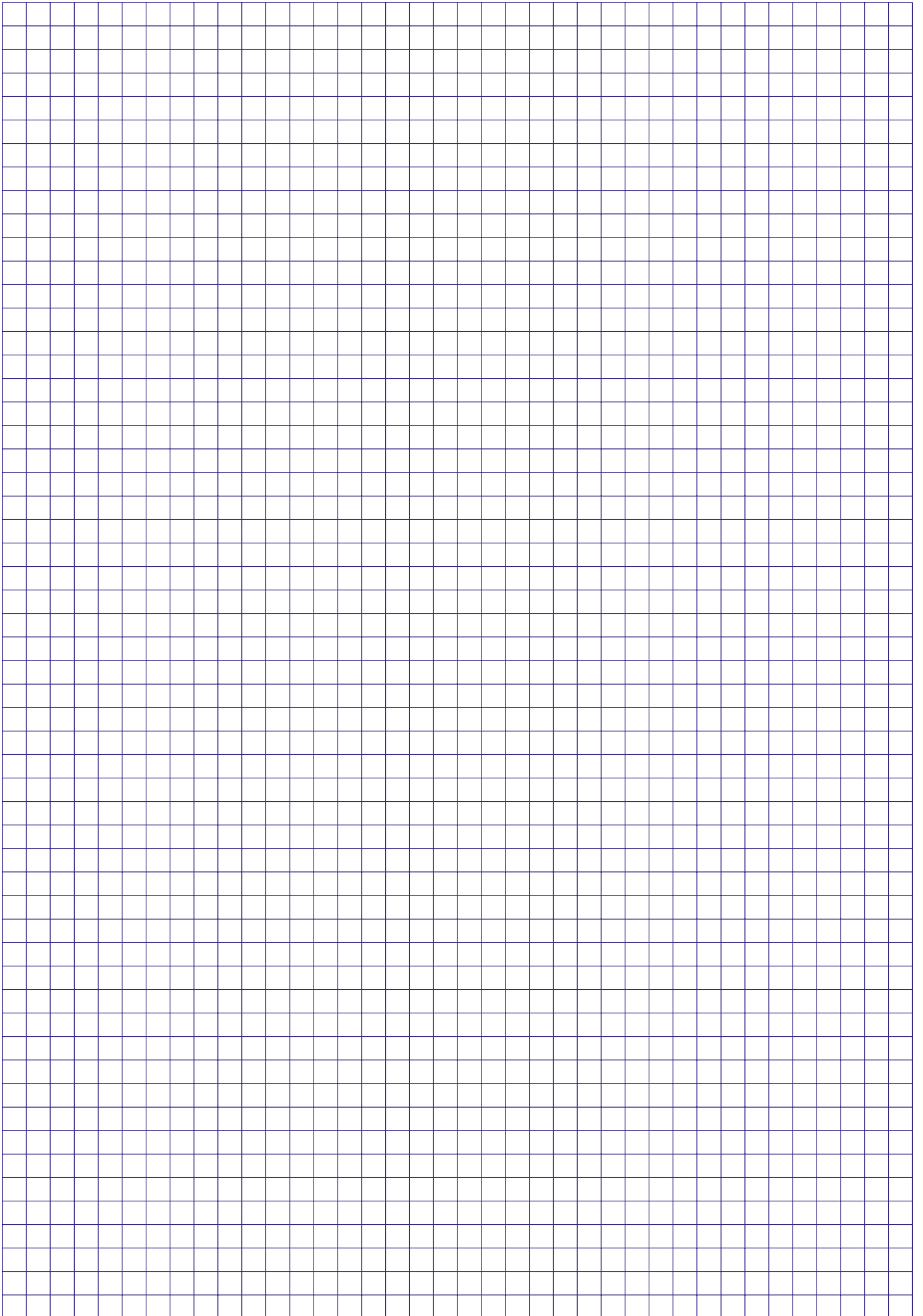

AVVISO IMPORTANTE

Questo documento è di proprietà di TUTTORETTIFICHE s.r.l.

Criteri di semplicità, chiarezza e rapidità di consultazione da parte dei Clienti, ci hanno guidato nella compilazione dello stesso.

Nomi, descrizioni, veicoli, marchi sono indicati a puro titolo di riferimento e informativo senza responsabilità e/o impegno e non potranno dare adito ad alcuna forma di risarcimento.

Informazioni e dati relativi a codici di produttori di veicoli o motori sono quindi riportati solo per uso di comparazione.

Visto il numero elevato di modelli e la varietà di motori, questo elenco non può essere completo e neanche preciso; si ricorda inoltre che solo una volta smontato il motore si ha la certezza del tipo di componente che si deve andare a sostituire. Tuttavia non possiamo assumere alcuna responsabilità per eventuali dati errati e/o incompleti.

Visto il continuo sviluppo dei prodotti in esso contenuti TUTTORETTIFICHE s.r.l. si riserva il diritto di apportare modifiche senza preavviso.

Ogni suggerimento e consiglio per il miglioramento delle future edizioni, sarà molto gradito e tenuto nel massimo conto. Vi chiediamo cortesemente di scrivere a: info@tuttorettifiche.it

CONDIZIONI GENERALI DI VENDITA

SPEDIZIONI

La merce viaggia a rischio e pericolo del committente anche per spedizioni in porto franco.

Eventuali reclami sul materiale pervenuto, devono essere segnalati entro 8 giorni dal ricevimento; trascorso questo termine, non sono più ammesse contestazioni.

IMBALLI

Gli imballi vengono fatturati al prezzo di costo e non si accettano di ritorno.

GARANZIE

Ogni eventuale responsabilità della Società TUTTORETTIFICHE s.r.l., si esaurisce con la sostituzione o l'accredito del materiale da essa riconosciuto difettoso nella qualità o nella lavorazione, escludendo qualsiasi diritto da parte del cliente a eventuali indennizzi per danni che possono derivare da rotture di pezzi o da altre cause. Restano quindi a carico del cliente le spese di smontaggio, rimontaggio, inattività ecc.

TUTTORETTIFICHE s.r.l. declina ogni responsabilità per eventuali inesattezze, errori od omissioni incorsi nella compilazione di questa o di altra pubblicazione.

PAGAMENTI

Il pagamento delle fatture, deve essere fatto alla scadenza in esse indicate. Sui ritardi di pagamenti decorre l'interesse commerciale, che non preclude comunque il diritto di risolvere i contratti in corso e di sospendere le forniture.

FORO COMPETENTE

Le condizioni generali di vendita si intendono integralmente e incondizionatamente accettate dal cliente all'atto dell'ordinazione. Per ogni contestazione viene sin d'ora riconosciuta l'esclusiva competenza del foro di Brescia.

Questo catalogo non è riproducibile senza espressa autorizzazione della proprietà.

TUTTO RETTIFICHE s.r.l.

Via Lombardia,6 - 25033 COLOGNE - Brescia - Italy
Telefono: +39 030 7050590 | +39 030 7050622

www.tuttorettifiche.it

CONTATTI

TELEFONO

+39 030 7050590 - +39 030 7050622

AMMINISTRAZIONE

(INT. 1) alessandra.viola@tuttorettifiche.it

COMMERCIALE ITALIA

(INT. 3) antonio.viola@tuttorettifiche.it

(INT. 2) lorenzo.viola@tuttorettifiche.it

COMMERCIALE ESTERO

(INT. 3) antonio.viola@tuttorettifiche.it

MAGAZZINO

(INT. 4) info@tuttorettifiche.it

PER INFORMAZIONI

info@tuttorettifiche.it

WHATSAPP

+39 371 5839178